

LISTA DE PRECIOS

ESPAÑA, OCTUBRE 2023

LISTA DE PRECIOS ESPAÑA, OCTUBRE 2023

Iluminación Vial

HCL - Human Centric Lighting

Luminarias LED LEDVANCE®

Tubos LED SubstiTUBE® marca OSRAM

Tubos LED LEDTUBE marca LEDVANCE

Lámparas LED marca OSRAM y transformadores electrónicos

Lámparas LED marca LEDVANCE

Soluciones Inteligentes SMART⁺

Iluminación Especial UV-C

Sistemas LED y Drivers

SGL - Sistemas de Gestión de la Iluminación

Lámparas Incandescentes

Lámparas Halógenas

Lámparas Fluorescentes Compactas

Lámparas Fluorescentes

Lámparas de Descarga

Balastos Electrónicos para Lámparas Tradicionales

CONDICIONES GENERALES DE VENTA Y SUMINISTRO DE LEDVANCE LIGHTING, S.A.U. PARA ESPAÑA

1. GENERALIDADES

Para la venta y suministro que realice LEDVANCE LIGHTING, S.A.U., serán de aplicación las siguientes condiciones generales.

2. OFERTAS

Nuestras ofertas, bien escritas u orales, se entienden sin compromiso por nuestra parte, son sólo a título informativo, salvo que especialmente se pactara lo contrario, no significando en ningún caso compromiso de aceptación del pedido.

3. PEDIDOS

Solamente se aceptarán cantidades que correspondan a las unidades del embalaje o múltiplos de estas mismas. Cantidades diferentes se ajustarán matemáticamente a múltiplos de las unidades de embalaje. No obstante en determinados tipos el sistema permite la apertura de embalajes, cargando una cuota de 5€ por rotura de embalaje. Con su pedido el cliente acepta este procedimiento.

Son aceptados con la condición expresa de que queda reservado el derecho de modificar los precios y condiciones de venta por nuestra parte. En los casos de modificación de pedidos con suministros parciales, los clientes tendrán la facultad de anular las mercancías que quedaren pendientes de suministro, o bien aceptar el resto del pedido con las nuevas condiciones.

4. PRECIOS

Los precios se entienden por mercancías puestas en los Almacenes de LEDVANCE LIGHTING, S.A.U., incluidos los embalajes normales (las dimensiones del embalaje de envío pueden variar dependiendo de la procedencia de la mercancía), siendo por cuenta del cliente cualquier protección o embalaje adicional.

Franquicia de portes de 30€, para pedidos con valor base mínimo de 550,00€. LEDVANCE LIGHTING, S.A.U. no aceptará en ningún caso pedidos inferiores a 350,00€, con independencia del modo de transporte a suministrar.

5. SUMINISTROS

Las mercancías viajan por cuenta y riesgo del comprador, aunque en los albaranes figuren portes pagados, con independencia del medio de transporte utilizado, cuya elección queda reservada a LEDVANCE LIGHTING, S.A.U.

En caso de rotura, robo, avería, naufragio y extravío, el comprador o destinatario podrá reclamar al transportista, eximiendo a LEDVANCE LIGHTING, S.A.U. de responsabilidad alguna en cuanto a la falta de material o al tiempo transcurrido en la expedición.

El comprador asumirá los gastos que se produzcan en el transporte, siempre que, atendiendo a sus peticiones, éste se realizará por algún medio o agencia de transportes elegido por él mismo. LEDVANCE LIGHTING, S.A.U. podrá realizar suministros y, consecuentemente, facturaciones parciales referidas a pedidos del comprador.

6. PLAZOS

Los plazos de entrega se consideran siempre aproximados y no podrá exigirse responsabilidad a causa de retrasos por fuerza mayor u otras circunstancias propias o ajenas a la voluntad de LEDVANCE LIGHTING, S.A.U., no dando derecho al comprador a indemnizaciones ni anulaciones en los pagos por los pedidos realizados.

7. PAGOS

Salvo pacto en contrario, el pago se realizará en Madrid en las condiciones convenidas.

En caso de demora en los pagos, se cargará al comprador el interés correspondiente, así como cualquier gasto de renovación o aplazamiento si lo hubiere.

Queda reservada a LEDVANCE LIGHTING, S.A.U. la facultad de fijar a cualquier cliente el límite o cuantía máxima de crédito a conceder, así como suspender los suministros en el caso de tener el cliente pagos atrasados.

8. DEVOLUCIONES DE MATERIAL

No se admitirán devoluciones de material sin previa solicitud por parte del cliente y aprobación por parte de LEDVANCE LIGHTING, S.A.U.

No se aceptará la devolución en los siguientes casos:

- Materiales que están descatalogados.
- Materiales que hayan sido usados con anterioridad a la devolución.
- Devoluciones en malas condiciones físicas, bien del material en sí o de los embalajes.
- Materiales no fabricados o comercializados por LEDVANCE LIGHTING, S.A.U.
- Materiales cuyo suministro se realizó con anterioridad superior a tres meses a la fecha de la solicitud de devolución.
- Para realizar una propuesta de devolución es necesario indicar el número de factura o albarán del material que se pretende devolver.
- A la devolución se le aplicará un 30% de depreciación.

LEDVANCE LIGHTING, S.A.U. no se hará cargo de las devoluciones que no se remitan a portes pagados, resarciendo posteriormente al cliente, en los casos que proceda.

Siempre que el comprador acreditara devolver el material por defectos técnicos imputables al mismo, será necesario el dictamen o comprobación técnica del mismo, remitiéndose el material a portes pagados a las instalaciones de LEDVANCE LIGHTING S.A.U.; o la comprobación de la instalación donde estuviere montado, por LEDVANCE LIGHTING, S.A.U., que así lo confirme, en cuyo caso se resarcirá al comprador mediante abono o sustitución gratuita del material adquirido, sin que pueda exigirse daño o perjuicios de clase alguna.

9. RECLAMACIONES

LEDVANCE LIGHTING, S.A.U., no aceptará reclamaciones relativas a errores en las cantidades o tipos recibidas por el cliente, siempre que no se realicen dentro de los quince días siguientes a la fecha en que se efectuó el suministro.

10. VARIOS

- Para cualquier divergencia que pudiera resultar en el cumplimiento e interpretación de las operaciones realizadas por LEDVANCE LIGHTING, S.A.U. y su cliente, éste, con renuncia expresa de su propio fuero, o legislación, se somete expresamente a la jurisdicción de los Tribunales y Juzgados de Madrid.

- Estas condiciones derogan cualesquiera otras de fecha anterior a las mismas y permanecerán vigentes por tiempo indeterminado, en tanto no se establezcan otras nuevas con el mismo objeto.

- Información importante:

La exportación de mercancías marcadas con "AL distinto de N" fuera de la U.E., está sujeta a un permiso de exportación europeo o alemán.

Las mercancías marcadas con "ECCN distinto de N" están sujetas a un permiso de reexportación norteamericano.

Incluso si no existe marca o la marca es "AL:N" o "ECCN:N" puede ser obligatorio un permiso de exportación, entre otras cosas, en función del uso y destino final que se da a las mercancías.

Todos nuestros envíos están sujetos a las cláusulas de Control de Exportación LEDVANCE.

DIRECTIVA DE RESIDUOS DE APARATOS ELÉCTRICOS Y ELECTRÓNICOS (RAEE)

La Comunidad Europea ha promulgado la directiva 2002/96/CE de RAEE que se ocupa de los residuos de aparatos eléctricos y electrónicos, comprendiendo los de nuestra actividad, y ha sido traspuesta a la legislación española por el R.D. 208/2005, de 25 de febrero. La entrada en vigor era el 13 de agosto de 2005.

OBJETIVOS DE LA DIRECTIVA RAEE

- Reducir la cantidad de residuos de aparatos eléctricos y electrónicos (en adelante RAEE o simplemente residuos) y la peligrosidad de sus componentes, fomentar su reutilización y valorización, mejorando así el comportamiento medioambiental desde el productor hasta el propio usuario final
- Alinear las diferentes legislaciones europeas en este ámbito

Los siguientes productos están afectados:

- Lámparas fluorescentes lineales
- Lámparas fluorescentes compactas
- Lámparas de descarga de alta presión
- Lámparas de sodio de baja presión
- Otros componentes para proporcionar o controlar la luz con exclusión de las lámparas de filamentos tradicionales

RESPONSABILIDAD

- General: La responsabilidad medioambiental de los residuos, está compartida por todos los agentes que intervienen en el ciclo de vida del producto
- Financiera: La responsabilidad financiera de la recogida, reciclado y valorización de los residuos queda centrada en el productor

DIFERENCIACIÓN DE LOS RESIDUOS

- Residuos puestos en el mercado antes del 13.08.05
Son residuos que no llevan ningún marcaje especial de reciclado y se consideran residuos históricos, pues no se incluyó en su coste el posterior reciclado.
Los productores asegurarán la financiación de la gestión de manera proporcional.
- Residuos puestos en el mercado después del 13.08.05
Estos aparatos serán marcados identificando a su productor y se etiquetarán además con el símbolo de la entrega de residuos



- Los usuarios de aparatos utilizados en hogares deberán entregarlos, cuando se deshagan de ellos, para que sean gestionados correctamente
- A tal fin, cuando el usuario adquiera un nuevo producto, que sea de tipo equivalente, podrá entregar en el acto de la compra éste al distribuidor
- En los residuos no procedentes de hogares particulares, si los aparatos se sustituyen por otros nuevos equivalentes o que desempeñen las mismas funciones, el coste de la gestión correrá a cargo de los productores de esos aparatos cuando lo suministren. Si el usuario únicamente entregara el aparato usado para que sea gestionado, el coste de la gestión será a su cargo
- Los productores establecerán sistemas para la gestión de los residuos, de la que serán responsables

LEDVANCE LIGHTING, S.A.U. le recuerda que conforme a la actual redacción del Real Decreto 08/2005, de 25 de febrero sobre aparatos eléctricos y electrónicos y la gestión de sus residuos, y salvo modificación normativa en contrario, a partir del 13 de febrero de 2011, no podrá mostrarse de forma separada en la factura que se emita al usuario de dichos aparatos la repercusión en su precio final de los costes de gestión que se desglosan en esta lista de tarifas bajo el epígrafe "Diferenciación de los Residuos", conforme a la Disposición Transitoria Única de la citada norma.

CONCEPTO DE PRODUCTOR

Es la persona física o jurídica que, con independencia de la técnica de venta utilizada:

- Fabrique o venda aparatos eléctricos o electrónicos (AEE) con marca propia
- Ponga en el mercado con marca propia aparatos fabricados por otros
- Importe o exporte a terceros países
- No se considerará productor al distribuidor si la marca del productor figura en el aparato y el propietario de esa marca está registrado en el Registro de Establecimientos Industriales, en otro caso se le considerará productor con todas las obligaciones, incluida la de inscribirse en el citado registro.

Los más importantes productores de fuentes de luz en España fundaron la asociación sin ánimo de lucro AMBILAMP, cuya Junta Directiva está formada por GE Lighting, LEDVANCE, PHILIPS y SILVANIA.

El fin principal de AMBILAMP es la protección del medio ambiente, estableciendo sistemas de gestión completa de residuos, a los que pueden adherirse fabricantes, distribuidores, importadores y demás agentes económicos que pongan en el mercado el producto.

REQUERIMIENTO DEL REAL DECRETO RAEE 110/2015 EN LAS DECLARACIONES DE PUESTA EN EL MERCADO DE APARATOS DE ALUMBRADO

Como consecuencia de la entrada en vigor del nuevo requerimiento del Real Decreto RAEE 110/2015, desde el día 1 de Enero de 2019 los RAEE de producto quedan segmentados de la siguiente forma. El principal cambio afecta a luminarias LED, los equipos electrónicos, lámparas LED y las electrónicas, las lámparas tradicionales no presentan ninguna variación. Más información en www.ambilamp.es

CATEGORÍAS ECORAAE PARA DISPOSITIVOS ELECTRÓNICOS

PESO	CATEGORÍA	€
Menos de 159 g	A	0,01 €
Entre 160 y 265 g	B	0,02 €
Entre 266 y 372 g	C	0,03 €
Entre 373 y 478 g	D	0,04 €
Entre 479 y 585 g	E	0,05 €
Entre 586 y 691 g	F	0,06 €
Entre 692 y 797 g	G	0,07 €
Entre 798 y 904 g	H	0,08 €
Entre 905 y 1010 g	I	0,09 €
Entre 1011 y 1117 g	J	0,10 €
Entre 1118 y 1223 g	K	0,11 €
Entre 1224 y 1329 g	L	0,12 €
Entre 1330 y 1436 g	M	0,13 €
Entre 1437 y 1542 g	N	0,14 €
Entre 1543 y 1648 g	O	0,15 €
Entre 1649 y 1755 g	P	0,16 €
Entre 1756 y 1861 g	Q	0,17 €
Entre 1862 y 1968 g	R	0,18 €
Entre 1969 y 2074 g	S	0,19 €
Entre 2075 y 2180 g	T	0,20 €
Entre 2181 y 2287 g	U	0,21 €
Entre 2288 y 2393 g	V	0,22 €

CATEGORÍAS ECORAAE PARA LUMINARIAS LED

PESO	CATEGORÍA	€
Hasta 750 g	A	0,08 €
Entre 750 g – 2 Kg	B	0,50 €
Entre > 2 Kg	C	0,90 €

CATEGORÍAS ECORAAE PARA PURIFICADORES DE AIRE

PESO	CATEGORÍA	€
Entre 6385 y 6538 g	A	0,42 €
Entre 17000 y 17153 g	B	0,98 €
Entre 45000 y 45153 g	C	2,47 €
Entre 53000 y 53153 g	D	3,12 €
Entre 55000 y 55153 g	E	3,58 €

CATEGORÍAS ECORAAE PARA LÁMPARAS LED Y TRADICIONALES

PRODUCTO	CATEGORÍA	€
Lámparas LED retrofit	A	0,11 €
Lámparas fluorescentes compactas	B	0,22 €
Tubos LED y LED con casquillo E40	C	0,30 €
Fluorescencia Lineal / Lámparas descarga	D	0,33 €

CATEGORÍAS ECORAAE PARA BATERÍAS Y PILAS

PESO	CATEGORÍA	€
Ni.Mh < 50 g	A	0,019 €
Ni.Mh 51 - 170 g	B	0,046 €
Ni.Mh 171 - 380 g	C	0,175 €
Botón - Li < 50 g	D	4,6 €/Kg
Botón - Li - 0,51 - 2 g	E	0,006 €
Botón - Li - 2,01 - 7 g	F	0,013 €
Botón - Li > 7 g	G	4,6€/Kg
Li - No recargable AAA	H	0,04 €
Li - No recargable < 20 g	I	0,08 €
iOn-Li <50g	J	0,019 €
iOn-Li - 51-170 g	K	0,046 €
iOn-Li - 171-380 g	L	0,175 €
iOn-Li - 500-999 g	M	0,46 €
Alcalina	N	0,009 €

“Los precios no incluyen el efecto en el coste de los gastos medioambientales previstos en la Directiva comunitaria 2002/96 sobre residuos de aparatos eléctricos y electrónicos (RAEE) o en cualquier otra norma que la implemente o desarrolle”.

NUEVAS REGLAS, PARTNER DE CONFIANZA

LAS NUEVAS REGULACIONES DE ILUMINACIÓN ÚNICA (SLR) Y DE ETIQUETADO ENERGÉTICO (ELR). LEDVANCE TE EXPLICA TODAS LAS NOVEDADES.



Algunos cambios fundamentales están llegando al mercado de la iluminación. Estos cambios se deben a la nueva Regulación de Iluminación Única (SLR) EU 2019/2020 y la nueva Regulación de Etiquetado Energético (ELR) EU 2019/2015.

El objetivo es proteger el medio ambiente, impulsar la protección del consumidor y mejorar la sostenibilidad de los productos.

La normativa ya no distingue entre módulos, lámparas y luminarias. En cambio, se refieren solo a las fuentes de luz. Por lo tanto, la eficiencia energética, por ejemplo, se evaluará solo para la fuente de luz. Las características relevantes del producto se documentarán en la base de datos EPREL. (Base Datos Europea de Productos para el Etiquetado Energético).

En función de la eficiencia energética lograda, cada fuente de luz recibirá una nueva clasificación y una nueva etiqueta entre A y G. Además, ya no se permitirá la comercialización de algunos productos en la UE.

DEFINICIÓN DE FUENTE LUMINOSA

Una fuente luminosa es un producto operado eléctricamente que emite luz blanca. Puede ser una lámpara, un módulo o una luminaria con componentes totalmente integrados. Las luminarias pueden ser una fuente luminosa (luminaria totalmente integrada) o pueden contener una o más fuentes de luz (producto continente).

LA NUEVA SLR/ELR – LOS CAMBIOS MÁS IMPORTANTES



Todas las fuentes luminosas se evaluarán de acuerdo con la normativa.



El embalaje y los gráficos se adaptarán ligeramente.



Se incluirán todas las fuentes luminosas en la base de datos EPREL de la UE.



Habrará una nueva etiqueta de eficiencia energética con una nueva escala. A++ a E se convertirá en A a G.



Los productos existentes pueden venderse sin reclasificación hasta marzo de 2023.



¿QUÉ FUENTES LUMINOSAS ESTÁN AFECTADAS POR LAS NUEVAS REGULACIONES?

FUENTES LUMINOSAS = DISPOSITIVOS EMISORES DE LUZ O LUMINARIAS COMPLETAMENTE INTEGRADAS

1 SEPT
2021

El SLR entró en vigor en diciembre de 2019. Se aplicó 1 de septiembre de 2021.

1 SEPT
2021

Todas las fuentes luminosas comercializadas en el mercado desde el 1 de septiembre de 2021 requieren una nueva etiqueta de eficiencia energética de acuerdo con el reglamento.

1 MARZO
2023

Periodo de transición de 18 meses. Las fuentes luminosas que se hayan comercializado antes del 31 de agosto de 2021 podrán venderse con sus antiguas etiquetas hasta el 1 de marzo de 2023. A partir de marzo de 2023, estos productos deberán ser reetiquetados.

PRODUCTOS NO AFECTADOS

- Alumbrado de emergencia
- Fuentes de luz a pilas
- Obras de arte originales
- Iluminación para equipos y vehículos militares y de transporte
- Pantallas y displays
- Equipos médicos
- Equipos marinos
- Algunos productos especializados o de nicho
- Luminarias con fuentes de luz reemplazables

ETIQUETADO INTEGRAL

DE LA "A" A LA "G": LA NUEVA ETIQUETA DE EFICIENCIA ENERGÉTICA RECLASIFICA LAS FUENTES LUMINOSAS DESDE OTOÑO DE 2021. LOS PRODUCTOS LEDVANCE YA ESTÁN INCLUIDOS EN LA BASE DE DATOS EPREL.

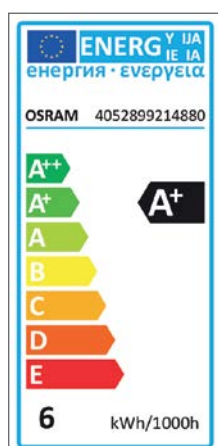

Nuevo orden de criterios

Las clases de eficiencia energética cambiarán de nombre y reescalado: A ++ a E se convierte en A a G.

NUEVO: un código QR específico del producto

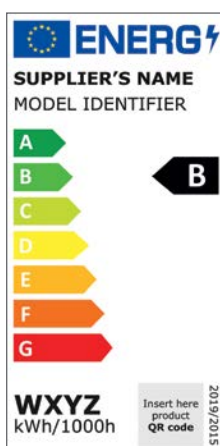

De acuerdo con el Reglamento de la UE ELR 2019/2015. Todas las fuentes luminosas deben estar incluidas en la base de datos EPREL (Base de Datos Europea de Productos para el Etiquetado Energético) a partir del 1 de septiembre de 2021 donde serán evaluadas y reetiquetadas sobre la base de aspectos ecológicos y sostenibles, entre otras cosas. Por tanto, se reclasificarán todas las fuentes luminosas. El código QR enlaza con información adicional, incluidos los datos del producto del fabricante almacenados en la base de datos de EPREL.

LEDVANCE garantiza el registro completo de sus productos.

NUESTRAS ALTERNATIVAS

LEDVANCE OFRECE REEMPLAZOS DIRECTOS PARA TODOS LOS PRODUCTOS AFECTADOS

Los productos que no alcancen la eficiencia mínima requerida por SLR ya no podrán fabricarse ni venderse a partir de determinadas fechas. LEDVANCE definió todos los productos afectados con antelación y desarrolló alternativas adecuadas. También habrá un período de transición que regulará el final de la producción y venta de los productos enumerados. LEDVANCE puede ofrecerte productos para reemplazo directo desde hoy mismo para que no tengas que esperar al último momento.

DESCATALOGACIÓN Y PRODUCTOS DE REEMPLAZO LEDVANCE

PRODUCTOS AFECTADOS		PROHIBIDO DESDE ¹	PRODUCTOS DE REEMPLAZO LED
LÁMPARAS FLUORESCENTES COMPACTAS CFLi – E27, E14 etc. con equipo de control integrado		SEPT 1, 2021	
LÁMPARAS HALÓGENAS DE ALTA TENSIÓN R7s > 2700 lm corresponde a aprox. 140W		SEPT 1, 2021	
LÁMPARAS HALÓGENAS DE BAJA TENSIÓN GU4, GU5.3, G53 con reflector >10° de ángulo de apertura		SEPT 1, 2021	
LÁMPARAS FLUORESCENTES LINEALES T12 y T2		SEPT 1, 2021	
LÁMPARAS FLUORESCENTES CIRCULAR T5 circulares y T9 ³		FEB 25, 2023	
LÁMPARAS FLUORESCENTES COMPACTAS con casquillo de pines (CFLni – 2pin/4pin)		FEB 25, 2023	
LÁMPARAS FLUORESCENTES LINEALES T8 y T5 600 mm, 1200 mm, 1500 mm		AGO 25, 2023	
HALÓGENAS BI-PIN G4, GY6.35, G9		SEPT 1, 2023	

¹ Los productos que ya estén en el mercado podrán seguir vendiéndose después de esta fecha, pero no habrá más fabricación.

² Adecuado para el punto de luz, rendimiento lumínico diferente. Limitaciones: flujo luminoso máximo, requisitos térmicos generales, dimensiones de la lámpara de recambio.

³ Eliminación de la T9 por LEDVANCE

TÚ HACES LAS PREGUNTAS - NOSOTROS TENEMOS LAS RESPUESTAS

¿Deseas obtener más información sobre SLR/ELR o tienes preguntas específicas sobre fuentes luminosas? Los expertos de nuestro equipo técnico estarán encantados de asesorarte. Puedes comunicarte con nuestro equipo por correo electrónico a marketing.spain@ledvance.com o por teléfono al (+34) 91 655 52 00



ACOMPAÑÁNDOTE AL ÉXITO

NUEVA SLR/ELR: GRACIAS A LOS PRODUCTOS, LA INFORMACIÓN Y LOS SERVICIOS DE LEDVANCE, SIEMPRE ESTARÁS EN EL LADO SEGURO.

Las regulaciones como SLR/ELR son un desafío para los mayoristas, instaladores y planificadores de proyectos. Es entonces cuando tener un socio confiable a tu lado es una verdadera ventaja. Un socio como LEDVANCE. Te ayudaremos a entender las nuevas normativas. Nuestros productos cumplen con los requisitos legales actuales y futuros. Con nuestra amplia gama de productos y amplia experiencia, te acompañamos en cada paso del camino.

Ofrecemos reemplazos eficientes de lámparas, así como una gran selección de luminarias y componentes electrónicos, actuando como una inspiración para negocios exitosos.



TUS BENEFICIOS LEDVANCE DE UN VISTAZO:



Seguiremos ofreciéndote lámparas y componentes de la marca líder OSRAM.



Ofrecemos muchas soluciones personalizadas que involucran luminarias LED, lámparas y componentes. Utilizamos tecnologías de iluminación innovadoras y sistemas para mejorar y expandir constantemente nuestro portafolio de producto.



LEDVANCE se encargará de toda la gestión de datos de sus productos con respecto a SLR/ELR.



Todos los productos LEDVANCE están registrados y etiquetados por EPREL con toda la información relevante.



LEDVANCE está comprometida con una economía circular y productos sostenibles.



ÍNDICE

1	Iluminación Vial	11	
2	LEDVANCE BIOLUX® - Human Centric Lighting	25	
3	Luminarias LED LEDVANCE®	33	
4	Tubos LED SubstiTUBE® marca OSRAM	175	
5	Tubos LED LEDTUBE marca LEDVANCE	193	
6	Lámparas LED marca OSRAM y Transformadores Electrónicos	209	
7	Lámparas LED marca LEDVANCE	249	
8	Soluciones Inteligentes SMART+	281	
9	Iluminación Especial UV-C	315	
10	Sistemas LED y Drivers	329	
11	SGL - Sistemas de Gestión de Iluminación	419	
12	Lámparas Incandescentes	467	
13	Lámparas Halógenas	469	
14	Lámparas Fluorescentes Compactas	475	
15	Lámparas Fluorescentes	481	
16	Lámparas de Descarga	491	
17	Balastos Electrónicos para Lámparas Tradicionales	499	

¿POR QUÉ LEDVANCE?

PORQUE ESTAMOS DESARROLLANDO LA LUZ

La luz es dinámica. Y también lo es LEDVANCE. Como la luz, nuestra compañía continúa desarrollándose. En los últimos años, LEDVANCE se ha transformado de cara al futuro y está preparado para ser una parte activa de él.

Nos hemos fijado algunas metas ambiciosas para próximos años. LEDVANCE tiene como objetivo estar entre las cinco primeras compañías de luminarias en Europa, y ser el número uno mundial en iluminación general LED. Por lo tanto, seguimos ampliando nuestro negocio internacional de productos para diversas áreas de aplicación, ampliando nuestra gama de productos premium de diseño y continuamos enfocados en nuestra experiencia en consultoría y servicio al cliente. A pesar de esta transformación, una cosa sigue siendo cierta: LEDVANCE es tu socio profesional en todos los aspectos de la iluminación general.

LAS RAZONES PARA ELEGIR LEDVANCE

VAMOS A TODA MÁQUINA –
NUESTRAS LUMINARIAS SIGUEN GANANDO IMPULSO

ESTAMOS EN EL CAMINO DEL ÉXITO –
Y AUMENTAMOS NUESTRO PORTFOLIO EN 2023

TENEMOS EXPERIENCIA E HISTORIA
PARA SER LOS PIONEROS DEL MAÑANA

TE ILUMINAMOS CON LA LUZ CORRECTA –
NUESTROS EXPERTOS EN PROYECTOS Y MERCADOS VERTICALES ESTÁN A TU SERVICIO

ESTAMOS REVOLUCIONANDO EL MERCADO...
...CON INNOVADORES DISEÑOS Y NUEVAS CAMPAÑAS

TE OFRECEMOS UNA ELECCIÓN CLARA –
UN PORTFOLIO EXTENSO CON TODAS LAS LÁMPARAS LED DE CRISTAL

TE OFRECEMOS UNA ELECCIÓN ECOLÓGICA...
...PARA REDUCIR TU CONSUMO DE ENERGÍA

UN EQUIPO COMPLETO TE RESPALDA –
ESA ES NUESTRA PROMESA PARA TI



LEDVANCE

ILUMINACIÓN VIAL



STREETLIGHT FLEX	16
STREETLIGHT AREA	18
ECO AREA	19
STREETLIGHT AREA ALTA POTENCIA	20
FAROL VILLA	21
MODULO RETROFIT VILLA	22
URBAN DECO FLEX	23



STREETLIGHT FLEX: UNA GAMA COMPLETA PARA ILUMINACIÓN DE VIALES Y APARCAMIENTOS

Extremadamente eficiente, extremadamente flexible y extremadamente duradera. La nueva gama Streetlight Flex combina una calidad de luz óptima y brillante con un diseño moderno y una instalación sencilla y cómoda, para conseguir unos viales y unos aparcamientos seguros y bien iluminados.



CALIDAD

- IP66, IK08
- -40 a +50 °C
- 100.000 horas L90 @25 °C
- 5 años de garantía¹
- Certificación ENEC

DATOS ELÉCTRICOS

- 220 - 240 V_{AC}, clase II
- Driver OSRAM programable
- Protección contra sobretensiones de hasta 10 kV (L/N-GND)

DATOS FOTOMÉTRICOS

- De 1.650 a 24.450 lm
- Hasta 155 lm/W de eficiencia
- 2700 K, 3000 K, 4000 K
- Chip LED de OSRAM
- Bajo flicker

MATERIAL

- Carcasa de aluminio
- Color: Aluminio blanco (similar a RAL 9006)
- Cubierta de cristal templado y lente de PMMA resistente a los rayos UV

PERFORMANCE CLASS

¹ Consulta las condiciones precisas en www.ledvance.es/garantias

Streetlight Flex Pequeño

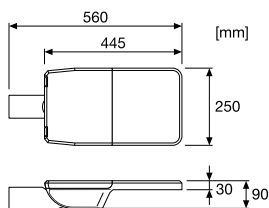

Disposición LED



13W (2 × 1)
~1 700 lm



25W (2 × 2)
~3 400 lm



36W (3 × 2)
~5 100 lm

Streetlight Flex Mediano

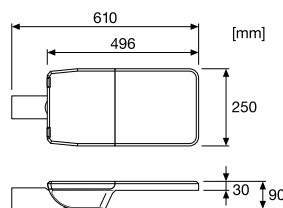

Disposición LED



58W (3 × 3)
~8 250 lm



80W (3 × 4)
~11 400 lm

Streetlight Flex Grande

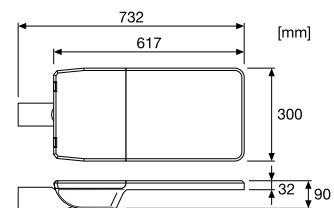

Disposición LED



110W (4 × 4 + 2)
~16 400 lm



158W (4 × 6)
~23 200 lm

LA DISTRIBUCIÓN DE LA LUZ ES LA CLAVE

Ya sea en calles, aparcamientos o zonas urbanas exteriores, la distribución uniforme de la luz es crucial. Disponible con dos ángulos de apertura, tres temperaturas de color y siete configuraciones LED, la gama Streetlight Flex ofrece una solución adecuada para una amplia variedad de aplicaciones, como unos viales clase ME, CE y S según la norma (DIN) EN 13201 y zonas de aparcamiento.

Distribución de la luz RV25ST

- Para viales normales con una anchura típica igual o mayor que la altura de la carretera (anchura aproximada de 1 a 1,25 x altura del poste)
- Para zonas de aparcamiento de forma rectangular delante del poste

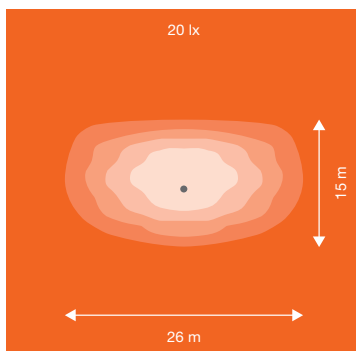
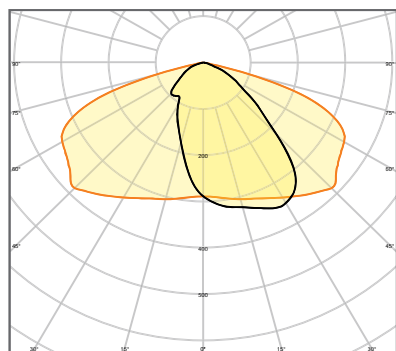
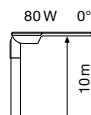

Distribución de la luz RW35ST

- Para viales muy anchos con una anchura superior a la altura del poste
- Para aparcamientos de forma cuadrada e iluminación de zonas delante del poste

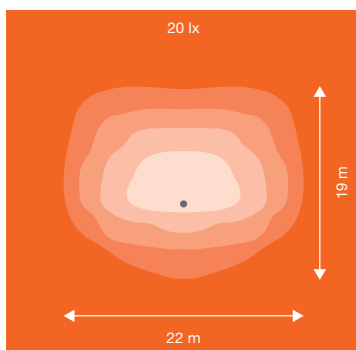
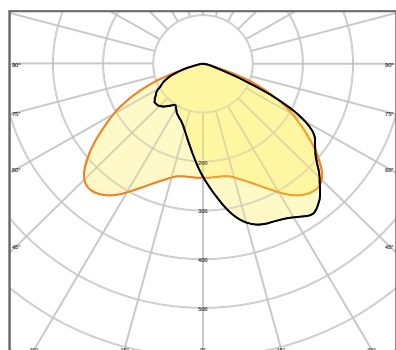
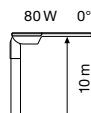

ACTUALÍZATE FÁCILMENTE A LA TECNOLOGÍA LED EFICIENTE

Streetlight Flex	Vatios	Carcasa	Lúmenes	NAV	HCI	HQL
	13 W	Pequeño	~1 700	—	—	50 W
	25 W	Pequeño	~3 400	50 W	50 W	70 W
	36 W	Pequeño	~5 100	70 W	—	125 W
	58 W	Mediano	~8 250	100 W	100 W	—
	80 W	Mediano	~11 400	150 W	150 W	250 W
	110 W	Grande	~16 400	250 W	250 W	—
	158 W	Grande	~23 200	400 W	—	400 W

EJEMPLOS DE PLANIFICACIÓN DEL ALUMBRADO PÚBLICO

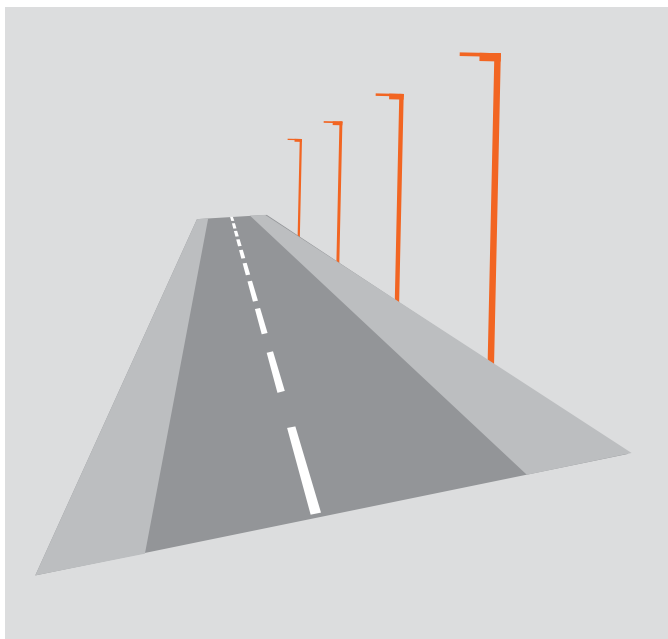

APLICACIÓN TÍPICA: UNA CALZADA DE DOS CARRILES

En función de estos parámetros:

- Colocación de luminarias unilateral
- 1 m de voladizo de luz
- Máx. 10° de inclinación de la cabeza de la luminaria
- Factor de mantenimiento 0,8

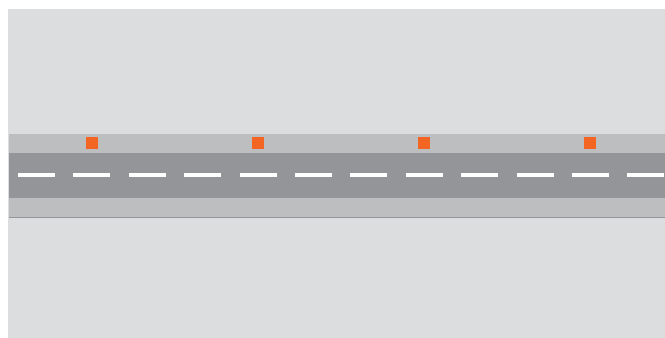

CLASE EN13201	EJEMPLO DE GEOMETRÍA DE CARRETERA	INTERDISTANCIA DE POSTES	PRODUCTO
P3	8 m carretera ancha/8 m poste	46 m	SL FLEX MD RV25ST P 58W 730 WAL
P4	7.5 m carretera ancha/7.5 m poste	44 m	SL FLEX SM RV25ST P 36W 730 WAL
P5	7.5 m carretera ancha/7.5 m poste	45 m	SL FLEX SM RV25ST P 25W 730 WAL
C4	9 m carretera ancha/9 m poste	37 m	SL FLEX MD RV25ST P 58W 730 WAL
C5	8 m carretera ancha/9 m poste	35 m	SL FLEX MD RV25ST P 58W 730 WAL
M4	9 m carretera ancha/10 m poste	42 m	SL FLEX LA RV25ST P 110W 730 WAL
M5	9 m carretera ancha/9 m poste	44 m	SL FLEX MD RV25ST P 80W 730 WAL

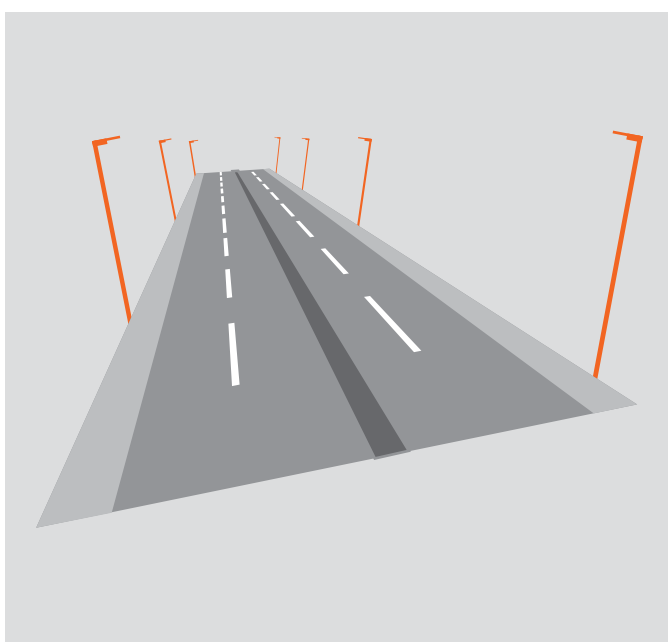

APLICACIÓN TÍPICA: DOS CALZADAS DE DOS CARRILES

Basado en estos parámetros:

- Colocación de luminarias bilateral desplazada
- 1 m de voladizo de luz
- Máx. 10° de inclinación
- Factor de mantenimiento 0,8

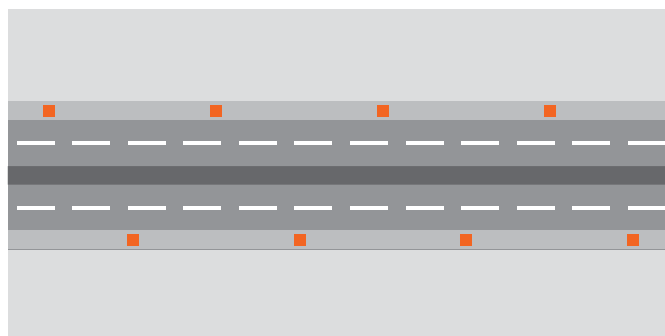

CLASE EN13201	EJEMPLO DE GEOMETRÍA DE CARRETERA	INTERDISTANCIA DE POSTES	PRODUCTO
M3	17 m carretera ancha/10 m poste	43 m	SL FLEX LA RV25ST P 110W 730 WAL
M4	17 m carretera ancha/10 m poste	43 m	SL FLEX MD RV25ST P 80W 730 WAL

LA FLEXIBILIDAD PUEDE SER TAN SENCILLA

Sea cual sea la necesidad, la gama Streetlight Flex está preparada para ello. Por ejemplo, cuando se trata de montar las luminarias en poste horizontal o vertical. También existe la opción de ajustar el ángulo del cabezal de la luminaria en +/- 15°. En cualquier caso, la instalación es siempre extremadamente sencilla.

INSTALACIÓN MUY SENCILLA Y FLEXIBLE

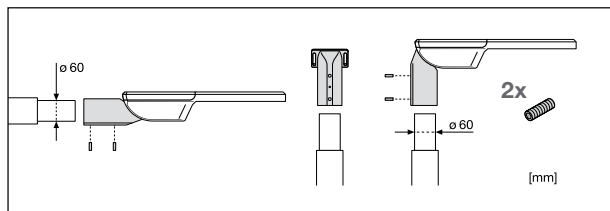

- El adaptador de poste para un diámetro de poste de 60 mm se incluye de serie con todas las luminarias Streetlight Flex
- El diseño flexible permite la instalación de la luminaria con entrada lateral o post-top

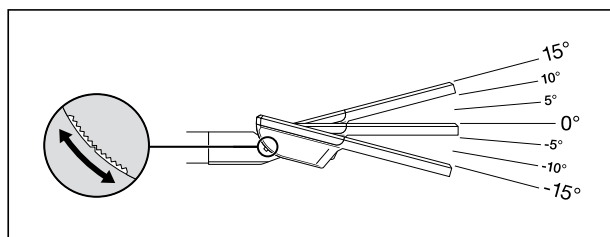

- Posibilidad de ajustar el ángulo de inclinación de +/-15° sin necesidad de abrir la carcasa

ACCESORIOS ADICIONALES PARA MAYOR VERSATILIDAD DE MONTAJE:

(Disponible pedir por separado)

ADAPTADOR PARA POSTES DE 76 MM

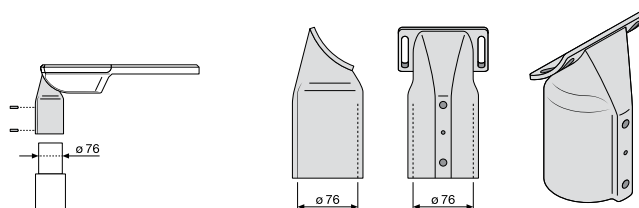

ADAPTADOR DE REDUCCIÓN PARA MÁSTILES DE BRAZO EN VOLADIZO DE 42 MM

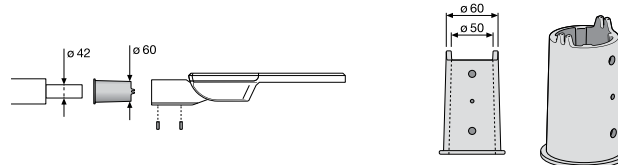

EL CABLEADO NO REQUIERE HERRAMIENTAS ES RÁPIDO Y CÓMODO

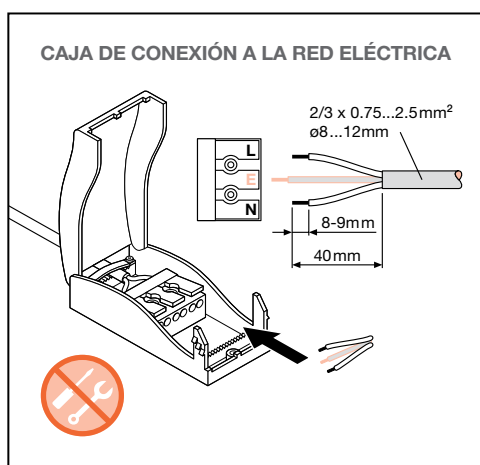

ADAPTADOR PARA POSTES

CLIP DE APERTURA/CIERRE



STREETLIGHT FLEX

- Diseño duradero y selección de componentes de la más alta calidad para un rendimiento duradero
- Posibilidad de temperatura de color PC Ámbar y super cálido 2200K. Bajo consulta.
- Cableado rápido y sencillo gracias a la apertura de la carcasa sin herramientas y a la clema de conexión rápida
- Salida de luz superior nula (ULOR 0%) cuando se monta a 0° de inclinación
- 100.000 horas de vida L90
- Desconexión automática de la red al abrir la carcasa
- Protección contra sobretensiones de 10kV
- Driver Osram 1DIM con función ASTRODIM
- Hasta 155 lm/W



Denominación	EAN	W	lm	lm/w	K	°	L90	Dimensiones L x W x H [mm]	Peso [kg]	Nº Imagen	Precio ² base €
SL FLEX SM P 13W 727 RV25ST ALW	4058075552234	13	1650	127	2700	25 x 145	100 000	445 x 250 x 90	4,4	01	380,05
SL FLEX SM P 13W 730 RV25ST ALW	4058075552241	13	1700	131	3000	25 x 145	100 000	445 x 250 x 90	4,4	01	380,05
SL FLEX SM P 13W 740 RV25ST ALW	4058075552258	13	1780	137	4000	25 x 145	100 000	445 x 250 x 90	4,4	01	380,05
NUEVO SL FLEX SM P 13W 727 RU20ST ALW	4099854199523	13	1650	127	2700	20 x 150	100 000	445 x 250 x 90	4,4	01	380,05
NUEVO SL FLEX SM P 13W 730 RU20ST ALW	4099854199554	13	1700	131	3000	20 x 150	100 000	445 x 250 x 90	4,4	01	380,05
NUEVO SL FLEX SM P 13W 740 RU20ST ALW	4099854199561	13	1780	137	4000	20 x 150	100 000	445 x 250 x 90	4,4	01	380,05
NUEVO SL FLEX SM P 13W 727 RU30ST ALW	4099854199745	13	1650	127	2700	30 x 150	100 000	445 x 250 x 90	4,4	01	380,05
NUEVO SL FLEX SM P 13W 730 RU30ST ALW	4099854199752	13	1700	131	3000	30 x 150	100 000	445 x 250 x 90	4,4	01	380,05
NUEVO SL FLEX SM P 13W 740 RU30ST ALW	4099854199769	13	1780	137	4000	30 x 150	100 000	445 x 250 x 90	4,4	01	380,05
SL FLEX SM P 25W 727 RV25ST ALW	4058075552265	25	3270	131	2700	25 x 145	100 000	445 x 250 x 90	4,5	01	400,85
SL FLEX SM P 25W 730 RV25ST ALW	4058075552272	25	3370	135	3000	25 x 145	100 000	445 x 250 x 90	4,5	01	400,85
SL FLEX SM P 25W 740 RV25ST ALW	4058075552289	25	3550	141	4000	25 x 145	100 000	445 x 250 x 90	4,5	01	400,85
NUEVO SL FLEX SM P 25W 727 RV35ST ALW	4099854199059	25	3270	131	2700	35 x 160	100 000	445 x 250 x 90	4,5	01	400,85
NUEVO SL FLEX SM P 25W 730 RV35ST ALW	4099854199066	25	3370	135	3000	35 x 160	100 000	445 x 250 x 90	4,5	01	400,85
NUEVO SL FLEX SM P 25W 740 RV35ST ALW	4099854199073	25	3550	141	4000	35 x 160	100 000	445 x 250 x 90	4,5	01	400,85
NUEVO SL FLEX SM P 25W 727 RU20ST ALW	4099854199592	25	3270	131	2700	20 x 150	100 000	445 x 250 x 90	4,5	01	400,85
NUEVO SL FLEX SM P 25W 730 RU20ST ALW	4099854199608	25	3370	135	3000	20 x 150	100 000	445 x 250 x 90	4,5	01	400,85
NUEVO SL FLEX SM P 25W 740 RU20ST ALW	4099854199615	25	3550	141	4000	20 x 150	100 000	445 x 250 x 90	4,5	01	400,85
NUEVO SL FLEX SM P 25W 727 RU30ST ALW	4099854199776	25	3270	131	2700	30 x 150	100 000	445 x 250 x 90	4,5	01	400,85
NUEVO SL FLEX SM P 25W 730 RU30ST ALW	4099854199783	25	3370	135	3000	30 x 150	100 000	445 x 250 x 90	4,5	01	400,85
NUEVO SL FLEX SM P 25W 740 RU30ST ALW	4099854199790	25	3550	141	4000	30 x 150	100 000	445 x 250 x 90	4,5	01	400,85
SL FLEX SM P 36W 727 RV25ST ALW	4058075552296	36	4850	135	2700	25 x 145	100 000	445 x 250 x 90	4,5	01	427,80
SL FLEX SM P 36W 730 RV25ST ALW	4058075552302	36	4950	138	3000	25 x 145	100 000	445 x 250 x 90	4,5	01	427,80
SL FLEX SM P 36W 740 RV25ST ALW	4058075552319	36	5180	144	4000	25 x 145	100 000	445 x 250 x 90	4,5	01	427,80
NUEVO SL FLEX SM P 36W 727 RV35ST ALW	4099854199080	36	4850	135	2700	35 x 160	100 000	445 x 250 x 90	4,5	01	427,80
NUEVO SL FLEX SM P 36W 730 RV35ST ALW	4099854199097	36	4950	138	3000	35 x 160	100 000	445 x 250 x 90	4,5	01	427,80
NUEVO SL FLEX SM P 36W 740 RV35ST ALW	4099854199103	36	5180	144	4000	35 x 160	100 000	445 x 250 x 90	4,5	01	427,80
NUEVO SL FLEX SM P 36W 727 RV15ST ALW	4099854199172	36	4850	135	2700	15 x 145	100 000	445 x 250 x 90	4,5	01	427,80
NUEVO SL FLEX SM P 36W 730 RV15ST ALW	4099854199288	36	4950	138	3000	15 x 145	100 000	445 x 250 x 90	4,5	01	427,80
NUEVO SL FLEX SM P 36W 740 RV15ST ALW	4099854199318	36	5180	144	4000	15 x 145	100 000	445 x 250 x 90	4,5	01	427,80
NUEVO SL FLEX SM P 36W 727 RU20ST ALW	4099854199622	36	4850	135	2700	20 x 150	100 000	445 x 250 x 90	4,5	01	427,80
NUEVO SL FLEX SM P 36W 730 RU20ST ALW	4099854199639	36	4950	138	3000	20 x 150	100 000	445 x 250 x 90	4,5	01	427,80
NUEVO SL FLEX SM P 36W 740 RU20ST ALW	4099854199646	36	5180	144	4000	20 x 150	100 000	445 x 250 x 90	4,5	01	427,80
NUEVO SL FLEX SM P 36W 727 RU30ST ALW	4099854199806	36	4850	135	2700	30 x 150	100 000	445 x 250 x 90	4,5	01	427,80
NUEVO SL FLEX SM P 36W 730 RU30ST ALW	4099854199813	36	4950	138	3000	30 x 150	100 000	445 x 250 x 90	4,5	01	427,80
NUEVO SL FLEX SM P 36W 740 RU30ST ALW	4099854199820	36	5180	144	4000	30 x 150	100 000	445 x 250 x 90	4,5	01	427,80

¹ Para conocer los términos y condiciones visita www.ledvance.es/garantias | ² Precio de venta recomendado sin IVA y sin RAEE

Denominación	EAN	W	lm	lm/w	K	°	L90	Dimensiones L x W x H [mm]	Peso [kg]	Nº Imagen	Precio ² base €	
SL FLEX MD P 58W 727 RV25ST ALW	4058075552326	58	7750	134	2700	25 x 145	100 000	496 x 250 x 90	5,1	02	515,10	☒☒☒
SL FLEX MD P 58W 730 RV25ST ALW	4058075552333	58	8250	142	3000	25 x 145	100 000	496 x 250 x 90	5,1	02	515,10	☒☒☒
SL FLEX MD P 58W 740 RV25ST ALW	4058075552340	58	8500	147	4000	25 x 145	100 000	496 x 250 x 90	5,1	02	515,10	☒☒☒
NUEVO SL FLEX MD P 58W 727 RV35ST ALW	4099854199110	58	7750	134	2700	35 x 160	100 000	496 x 250 x 90	5,1	02	515,10	☒☒☒
NUEVO SL FLEX MD P 58W 730 RV35ST ALW	4099854199127	58	8250	142	3000	35 x 160	100 000	496 x 250 x 90	5,1	02	515,10	☒☒☒
NUEVO SL FLEX MD P 58W 740 RV35ST ALW	4099854199134	58	8500	147	4000	35 x 160	100 000	496 x 250 x 90	5,1	02	515,10	☒☒☒
NUEVO SL FLEX MD P 58W 727 RV15ST ALW	4099854199349	58	7750	134	2700	15 x 145	100 000	496 x 250 x 90	5,1	02	515,10	☒☒☒
NUEVO SL FLEX MD P 58W 730 RV15ST ALW	4099854199356	58	8250	142	3000	15 x 145	100 000	496 x 250 x 90	5,1	02	515,10	☒☒☒
NUEVO SL FLEX MD P 58W 740 RV15ST ALW	4099854199363	58	8500	147	4000	15 x 145	100 000	496 x 250 x 90	5,1	02	515,10	☒☒☒
NUEVO SL FLEX MD P 58W 727 RU20ST ALW	4099854199653	58	7750	134	2700	20 x 150	100 000	496 x 250 x 90	5,1	02	515,10	☒☒☒
NUEVO SL FLEX MD P 58W 730 RU20ST ALW	4099854199660	58	8250	142	3000	20 x 150	100 000	496 x 250 x 90	5,1	02	515,10	☒☒☒
NUEVO SL FLEX MD P 58W 740 RU20ST ALW	4099854199677	58	8500	147	4000	20 x 150	100 000	496 x 250 x 90	5,1	02	515,10	☒☒☒
NUEVO SL FLEX MD P 58W 727 RU30ST ALW	4099854199837	58	7750	134	2700	30 x 150	100 000	496 x 250 x 90	5,1	02	515,10	☒☒☒
NUEVO SL FLEX MD P 58W 730 RU30ST ALW	4099854199844	58	8250	142	3000	30 x 150	100 000	496 x 250 x 90	5,1	02	515,10	☒☒☒
NUEVO SL FLEX MD P 58W 740 RU30ST ALW	4099854199851	58	8500	147	4000	30 x 150	100 000	496 x 250 x 90	5,1	02	515,10	☒☒☒
SL FLEX MD P 80W 727 RV25ST ALW	4058075552357	80	10550	132	2700	25 x 145	100 000	496 x 250 x 90	5,6	02	573,20	☒☒☒
SL FLEX MD P 80W 727 RW35ST ALW	4058075552364	80	10500	131	2700	35 x 135	100 000	496 x 250 x 90	5,6	02	573,20	☒☒☒
SL FLEX MD P 80W 730 RV25ST ALW	4058075552371	80	11400	143	3000	25 x 145	100 000	496 x 250 x 90	5,6	02	573,20	☒☒☒
SL FLEX MD P 80W 730 RW35ST ALW	4058075552388	80	11300	141	3000	35 x 135	100 000	496 x 250 x 90	5,6	02	573,20	☒☒☒
SL FLEX MD P 80W 740 RV25ST ALW	4058075552395	80	11650	146	4000	25 x 145	100 000	496 x 250 x 90	5,6	02	573,20	☒☒☒
SL FLEX MD P 80W 740 RW35ST ALW	4058075552401	80	11500	144	4000	35 x 135	100 000	496 x 250 x 90	5,6	02	573,20	☒☒☒
NUEVO SL FLEX MD P 80W 727 RV35ST ALW	4099854199141	80	10550	132	2700	35 x 160	100 000	496 x 250 x 90	5,6	02	573,20	☒☒☒
NUEVO SL FLEX MD P 80W 730 RV35ST ALW	4099854199158	80	11400	143	3000	35 x 160	100 000	496 x 250 x 90	5,6	02	573,20	☒☒☒
NUEVO SL FLEX MD P 80W 740 RV35ST ALW	4099854199165	80	11650	146	4000	35 x 160	100 000	496 x 250 x 90	5,6	02	573,20	☒☒☒
NUEVO SL FLEX MD P 80W 727 RV15ST ALW	4099854199370	80	10550	132	2700	15 x 145	100 000	496 x 250 x 90	5,6	02	573,20	☒☒☒
NUEVO SL FLEX MD P 80W 730 RV15ST ALW	4099854199400	80	11400	143	3000	15 x 145	100 000	496 x 250 x 90	5,6	02	573,20	☒☒☒
NUEVO SL FLEX MD P 80W 740 RV15ST ALW	4099854199417	80	11650	146	4000	15 x 145	100 000	496 x 250 x 90	5,6	02	573,20	☒☒☒
NUEVO SL FLEX MD P 80W 727 RU20ST ALW	4099854199684	80	10550	132	2700	20 x 150	100 000	496 x 250 x 90	5,6	02	573,20	☒☒☒
NUEVO SL FLEX MD P 80W 730 RU20ST ALW	4099854199691	80	11400	143	3000	20 x 150	100 000	496 x 250 x 90	5,6	02	573,20	☒☒☒
NUEVO SL FLEX MD P 80W 740 RU20ST ALW	4099854199707	80	11650	146	4000	20 x 150	100 000	496 x 250 x 90	5,6	02	573,20	☒☒☒
SL FLEX LA P 110W 727 RV25ST ALW	4058075552418	110	15250	139	2700	25 x 145	100 000	617 x 300 x 90	7,7	03	677,05	☒☒☒
SL FLEX LA P 110W 727 RW35ST ALW	4058075552425	110	15200	138	2700	35 x 135	100 000	617 x 300 x 90	7,7	03	677,05	☒☒☒
SL FLEX LA P 110W 730 RV25ST ALW	4058075552432	110	16500	150	3000	25 x 145	100 000	617 x 300 x 90	7,7	03	677,05	☒☒☒
SL FLEX LA P 110W 730 RW35ST ALW	4058075552449	110	16350	149	3000	35 x 135	100 000	617 x 300 x 90	7,7	03	677,05	☒☒☒
SL FLEX LA P 110W 740 RV25ST ALW	4058075552456	110	16800	153	4000	25 x 145	100 000	617 x 300 x 90	7,7	03	677,05	☒☒☒
SL FLEX LA P 110W 740 RW35ST ALW	4058075552463	110	16650	134	4000	35 x 135	100 000	617 x 300 x 90	7,7	03	677,05	☒☒☒
NUEVO SL FLEX LA P 110W 727 RV15ST ALW	4099854199424	110	15250	139	2700	15 x 145	100 000	617 x 300 x 90	7,7	03	677,05	☒☒☒
NUEVO SL FLEX LA P 110W 730 RV15ST ALW	4099854199455	110	16500	150	3000	15 x 145	100 000	617 x 300 x 90	7,7	03	677,05	☒☒☒
NUEVO SL FLEX LA P 110W 740 RV15ST ALW	4099854199486	110	16800	153	4000	15 x 145	100 000	617 x 300 x 90	7,7	03	677,05	☒☒☒
NUEVO SL FLEX LA P 110W 727 RU20ST ALW	4099854199714	110	15250	139	2700	20 x 150	100 000	617 x 300 x 90	7,7	03	677,05	☒☒☒
NUEVO SL FLEX LA P 110W 730 RU20ST ALW	4099854199721	110	16500	150	3000	20 x 150	100 000	617 x 300 x 90	7,7	03	677,05	☒☒☒
NUEVO SL FLEX LA P 110W 740 RU20ST ALW	4099854199738	110	16800	153	4000	20 x 150	100 000	617 x 300 x 90	7,7	03	677,05	☒☒☒
SL FLEX LA P 158W 727 RV25ST ALW	4058075552470	158	21150	134	2700	25 x 145	100 000	617 x 300 x 90	7,7	03	876,45	☒☒☒
SL FLEX LA P 158W 727 RW35ST ALW	4058075552487	158	21000	133	2700	35 x 135	100 000	617 x 300 x 90	7,7	03	876,45	☒☒☒
SL FLEX LA P 158W 730 RV25ST ALW	4058075552494	158	23350	148	3000	25 x 145	100 000	617 x 300 x 90	7,7	03	876,45	☒☒☒
SL FLEX LA P 158W 730 RW35ST ALW	4058075552500	158	23200	147	3000	35 x 135	100 000	617 x 300 x 90	7,7	03	876,45	☒☒☒
SL FLEX LA P 158W 740 RV25ST ALW	4058075552517	158	24450	155	4000	25 x 145	100 000	617 x 300 x 90	7,7	03	876,45	☒☒☒
SL FLEX LA P 158W 740 RW35ST ALW	4058075552524	158	23900	151	4000	35 x 135	100 000	617 x 300 x 90	7,7	03	876,45	☒☒☒
NUEVO SL FLEX LA P 158W 727 RV15ST ALW	4099854199493	158	21150	134	2700	15 x 145	100 000	617 x 300 x 90	7,7	03	876,45	☒☒☒
NUEVO SL FLEX LA P 158W 730 RV15ST ALW	4099854199509	158	23350	148	3000	15 x 145	100 000	617 x 300 x 90	7,7	03	876,45	☒☒☒
NUEVO SL FLEX LA P 158W 740 RV15ST ALW	4099854199516	158	24450	155	4000	15 x 145	100 000	617 x 300 x 90	7,7	03	876,45	☒☒☒
ACCESORIOS PARA STREETLIGHT FLEX												
SL FLEX SPIGOT 76MM ALW	4058075552531							191 x 114 x 91	0,6	04	31,25	☒☒☒
SL FLEX REDUCTION 60 TO 42MM ALW	4058075552579							122 x 76 x 76		05	17,75	☒☒☒

¹ Para conocer los términos y condiciones visita www.ledvance.es/garantias | ² Precio de venta recomendado sin IVA y sin RAEE



STREETLIGHT AREA GEN2

- Alta eficiencia: hasta 135 lm/W
- Protección contra sobretensiones: hasta 10kV
- 4 temperaturas de color: 2700K, 3000K, 4000K, 6500K
- Precableada con 50 cm de cable
- Óptica asimétrica especialmente diseñada de 160° x 58°
- Montaje top-post y sobre brazo de 60mm



Denominación	EAN	W	lm	lm/W	K	°	L70	Dimensiones L x W x H [mm]	Peso [kg]	Nº Imagen	Precio ² base €
SL AREA SPD SM V 30W 727 RV20ST GY	4099854030277	30	3900	130	2700	58 x 160	100.000	448 x 172 x 73	1,45	01	114,90
SL AREA SPD SM V 30W 730 RV20ST GY	4099854030291	30	3900	130	3000	58 x 160	100.000	448 x 172 x 73	1,45	01	114,90
SL AREA SPD SM V 30W 740 RV20ST GY	4099854030314	30	4050	135	4000	58 x 160	100.000	448 x 172 x 73	1,45	01	114,90
SL AREA SPD SM V 30W 765 RV20ST GY	4099854030338	30	4050	135	6500	58 x 160	100.000	448 x 172 x 73	1,45	01	114,90
SL AREA SPD SM V 45W 727 RV20ST GY	4099854030352	45	5850	130	2700	58 x 160	100.000	448 x 172 x 73	1,49	01	134,00
SL AREA SPD SM V 45W 730 RV20ST GY	4099854030376	45	5850	130	3000	58 x 160	100.000	448 x 172 x 73	1,49	01	134,00
SL AREA SPD SM V 45W 740 RV20ST GY	4099854030390	45	6075	135	4000	58 x 160	100.000	448 x 172 x 73	1,49	01	134,00
SL AREA SPD SM V 45W 765 RV20ST GY	4099854030413	45	6075	135	6500	58 x 160	100.000	448 x 172 x 73	1,49	01	134,00
SL AREA SPD MD V 65W 727 RV20ST GY	4099854030437	65	8450	130	2700	58 x 160	100.000	513 x 193 x 73	1,79	01	166,80
SL AREA SPD MD V 65W 730 RV20ST GY	4099854030451	65	8450	130	3000	58 x 160	100.000	513 x 193 x 73	1,79	01	166,80
SL AREA SPD MD V 65W 740 RV20ST GY	4099854030475	65	8775	135	4000	58 x 160	100.000	513 x 193 x 73	1,79	01	166,80
SL AREA SPD MD V 65W 765 RV20ST GY	4099854030499	65	8775	135	6500	58 x 160	100.000	513 x 193 x 73	1,79	01	166,80
ACCESORIOS PARA SL AREA											
SL AREA REDUCTION 60 TO 42MM GY	4058075730250	-	-	-	-	-	-	-	-	02	9,10



TABLA DE EQUIVALENCIA STREETLIGHT AREA

Denominación	Referencia anterior	Referencia actual
SL AREA SPD SM V 30W 727 RV20ST GY	4058075725256	4099854030277
SL AREA SPD SM V 30W 730 RV20ST GY	4058075725270	4099854030291
SL AREA SPD SM V 30W 740 RV20ST GY	4058075725294	4099854030314
SL AREA SPD SM V 30W 765 RV20ST GY	4058075725317	4099854030338
SL AREA SPD SM V 45W 730 RV20ST GY	4058075725331	4099854030352
SL AREA SPD SM V 45W 740 RV20ST GY	4058075725355	4099854030376
SL AREA SPD SM V 45W 765 RV20ST GY	4058075725379	4099854030390
SL AREA SPD SM V 45W 727 RV20ST GY	4058075725393	4099854030413
SL AREA SPD MD V 65W 727 RV20ST GY	4058075725416	4099854030437
SL AREA SPD MD V 65W 730 RV20ST GY	4058075725430	4099854030451
SL AREA SPD MD V 65W 745 RV20ST GY	4058075725454	4099854030475
SL AREA SPD MD V 65W 765 RV20ST GY	4058075725478	4099854030499

¹ Para conocer los términos y condiciones visita www.ledvance.es/garantias | ² Precio de venta recomendado sin IVA y sin RAEE

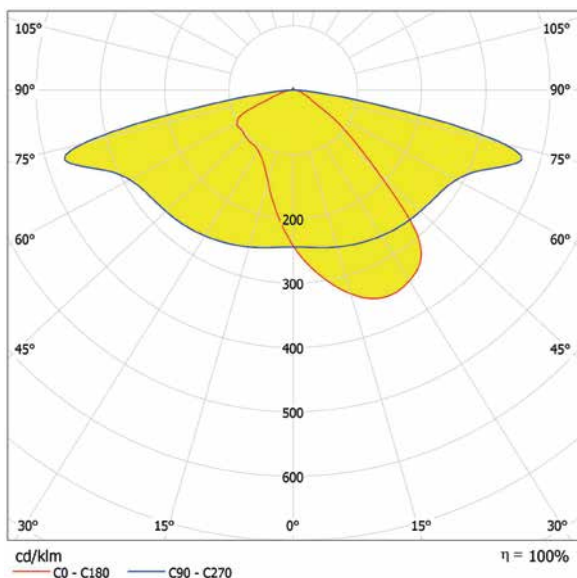

ECO AREA

- Carcasa de aluminio de alta calidad, para soportes de 48 y 60 mm de diámetro
- Óptica asimétrica especialmente diseñada de 135° x 75°
- 4 temperaturas de color: 2700K, 3000K, 4000K, 6500K
- IK08, IP66, CRI 80
- Protección contra sobretensiones: hasta 10 kV



Denominación	EAN	W	lm	lm/W	K	°C	L70	Dimensiones L x W x H [mm]	Peso [kg]	Nº Imagen	Precio ² base €	
ECO AREA SPD 90W 827 IP66 GY	4058075557710	90	11250	125	2700	150 x 85	50.000	552 x 216 x 91	3,40	01	273,90	☒C
ECO AREA SPD 90W 830 IP66 GY	4058075557734	90	11250	125	3000	150 x 85	50.000	552 x 216 x 91	3,40	01	273,90	☒C
ECO AREA SPD 90W 840 IP66 GY	4058075557758	90	11700	135	4000	150 x 85	50.000	552 x 216 x 91	3,40	01	273,90	☒C
ECO AREA SPD 90W 865 IP66 GY	4058075557796	90	12150	135	6500	150 x 85	50.000	552 x 216 x 91	3,40	01	273,90	☒C
ECO AREA SPD 120W 827 IP66 GY	4058075557819	120	15000	125	2700	150 x 85	50.000	552 x 216 x 91	3,50	01	310,40	☒C
ECO AREA SPD 120W 830 IP66 GY	4058075557857	120	15000	125	3000	150 x 85	50.000	552 x 216 x 91	3,50	01	310,40	☒C
ECO AREA SPD 120W 840 IP66 GY	4058075557871	120	15600	130	4000	150 x 85	50.000	552 x 216 x 91	3,50	01	310,40	☒C
ECO AREA SPD 120W 865 IP66 GY	4058075557895	120	16200	135	6500	150 x 85	50.000	552 x 216 x 91	3,50	01	310,40	☒C
ECO AREA SPD 150W 827 IP66 GY	4058075557918	150	18750	125	2700	150 x 85	50.000	653 x 274 x 91	4,40	01	387,90	☒C
ECO AREA SPD 150W 830 IP66 GY	4058075557932	150	18750	125	3000	150 x 85	50.000	653 x 274 x 91	4,40	01	387,90	☒C
ECO AREA SPD 150W 840 IP66 GY	4058075557956	150	19500	130	4000	150 x 85	50.000	653 x 274 x 91	4,40	01	387,90	☒C
ECO AREA SPD 150W 865 IP66 GY	4058075557970	150	20250	135	6500	150 x 85	50.000	653 x 274 x 91	4,40	01	387,90	☒C
ACCESORIOS PARA ECO AREA												
AREA 42/60 POLE REDUCTION	4058075557253	-	-	-	-	-	-	83 x 55 x 55	0,15	-	20,30	
AREA48/60 ADJUST ANGLE ADPT GR	4058075557277	-	-	-	-	-	-	334 x 87 x 79	1,13	02	54,85	

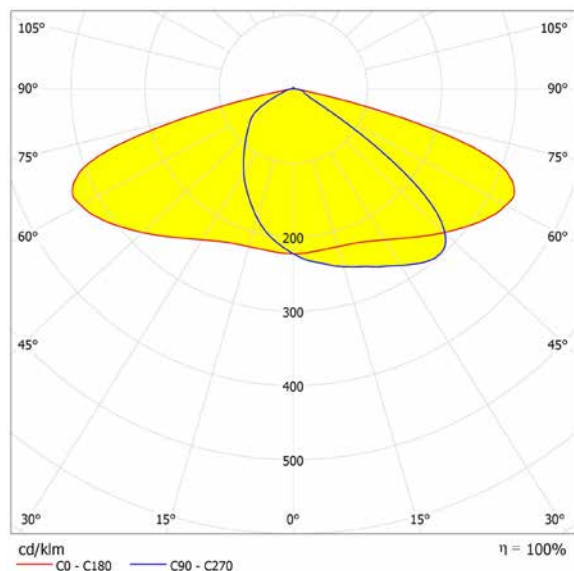

¹ Para conocer los términos y condiciones visita www.ledvance.es/garantias | ² Precio de venta recomendado sin IVA y sin RAEE



STREETLIGHT AREA ALTA POTENCIA

- Alta eficiencia: hasta 135 lm/W
- Protección contra sobretensiones: hasta 10kV
- 4 temperaturas de color: 2700K, 3000K, 4000K, 6500K
- Precableada con 50 cm de cable
- Óptica asimétrica especialmente diseñada de 160° x 58°
- Montaje top-post y sobre brazo de 60mm



Denominación	EAN	W	lm	lm/W	K	°	L70	Dimensiones L x W x H [mm]	Peso [kg]	Nº Imagen	Precio ² base €
NUEVO SL AREA SPD LA V 90W 727 RV35ST GY	4099854079801	90	11250	125	2700	35 x 145	100.000	650 x 250 x 90	3,80	01	273,90
NUEVO SL AREA SPD LA V 90W 730 RV35ST GY	4099854079825	90	11250	125	3000	35 x 145	100.000	650 x 250 x 90	3,80	01	273,90
NUEVO SL AREA SPD LA V 90W 740 RV35ST GY	4099854079849	90	11700	135	4000	35 x 145	100.000	650 x 250 x 90	3,80	01	273,90
NUEVO SL AREA SPD LA V 90W 765 RV35ST GY	4099854079863	90	12150	135	6500	35 x 145	100.000	650 x 250 x 90	3,80	01	273,90
NUEVO SL AREA SPD LA V 120W 727 RV35ST GY	4099854079887	120	15000	125	2700	35 x 145	100.000	650 x 250 x 90	4,00	01	310,40
NUEVO SL AREA SPD LA V 120W 730 RV35ST GY	4099854079900	120	15000	125	3000	35 x 145	100.000	650 x 250 x 90	4,00	01	310,40
NUEVO SL AREA SPD LA V 120W 740 RV35ST GY	4099854079924	120	15600	130	4000	35 x 145	100.000	650 x 250 x 90	4,00	01	310,40
NUEVO SL AREA SPD LA V 120W 765 RV35ST GY	4099854079948	120	16200	135	6500	35 x 145	100.000	650 x 250 x 90	4,00	01	310,40
NUEVO SL AREA SPD XL V 150W 727 RV35ST GY	4099854079962	150	18750	125	2700	35 x 145	100.000	750 x 300 x 90	5,00	01	387,90
NUEVO SL AREA SPD XL V 150W 730 RV35ST GY	4099854079986	150	18750	125	3000	35 x 145	100.000	750 x 300 x 90	5,00	01	387,90
NUEVO SL AREA SPD XL V 150W 740 RV35ST GY	4099854080012	150	19500	130	4000	35 x 145	100.000	750 x 300 x 90	5,00	01	387,90
NUEVO SL AREA SPD XL V 150W 765 RV35ST GY	4099854080036	150	20250	135	6500	35 x 145	100.000	750 x 300 x 90	5,00	01	387,90
ACCESORIOS PARA SL AREA											
NUEVO SL AREA REDUCTION 60 TO 42MM GY	4058075730250	-	-	-	-	-	-	-	-	02	9,10

¹ Para conocer los términos y condiciones visita www.ledvance.es/garantias | ² Precio de venta recomendado sin IVA y sin RAEE



FAROL VILLA

- Diseño duradero y selección de componentes de la más alta calidad para un rendimiento duradero
- Posibilidad de temperatura de color PC Ámbar y super cálido 2200K. Bajo consulta.
- Driver programable 5 niveles
- Grado de protección del grupo óptico IP66 y protección contra impactos IK08
- Farol VILLA FLEX con cuerpo de fundición de aluminio de alta calidad, para racor de ¾
- Cristal plano y distribución lumínica con ópticas T1, T3, T4 y otras bajo demanda



Denominación	EAN	W	lm	lm/W	K	△	L70	Dimensiones L x W x H [mm]	Peso [kg]	Nº Imagen	Precio ¹ base €
VILLA FLEX 2DIM 28W 730 T1 C1 BK	4058075ADF	28	2912	104	3000	T1	100.000	440 x 440 x 760	8,00	01	CONSULTAR
VILLA FLEX 2DIM 28W 740 T1 C1 BK	4058075ADG	28	3052	109	4000	T1	100.000	440 x 440 x 760	8,00	01	CONSULTAR
VILLA FLEX 2DIM 55W 730 T1 C1 BK	4058075ADH	55	5720	104	3000	T1	100.000	440 x 440 x 760	8,00	01	CONSULTAR
VILLA FLEX 2DIM 55W 740 T1 C1 BK	4058075ADI	55	5995	109	4000	T1	100.000	440 x 440 x 760	8,00	01	CONSULTAR
VILLA FLEX 2DIM 28W 730 T3 C1 BK	4058075ADR	28	2912	104	3000	T3	100.000	440 x 440 x 760	8,00	01	CONSULTAR
VILLA FLEX 2DIM 28W 740 T3 C1 BK	4058075ADS	28	3052	109	4000	T3	100.000	440 x 440 x 760	8,00	01	CONSULTAR
VILLA FLEX 2DIM 55W 730 T3 C1 BK	4058075ADT	55	5720	104	3000	T3	100.000	440 x 440 x 760	8,00	01	CONSULTAR
VILLA FLEX 2DIM 55W 740 T3 C1 BK	4058075ADU	55	5995	109	4000	T3	100.000	440 x 440 x 760	8,00	01	CONSULTAR
VILLA FLEX 2DIM 28W 730 T4 C1 BK	4058075AEH	28	2912	104	3000	T4	100.000	440 x 440 x 760	8,00	01	CONSULTAR
VILLA FLEX 2DIM 28W 740 T4 C1 BK	4058075AEI	28	3052	109	4000	T4	100.000	440 x 440 x 760	8,00	01	CONSULTAR
VILLA FLEX 2DIM 55W 730 T4 C1 BK	4058075AEJ	55	5720	104	3000	T4	100.000	440 x 440 x 760	8,00	01	CONSULTAR
VILLA FLEX 2DIM 55W 740 T4 C1 BK	4058075AEK	55	5995	109	4000	T4	100.000	440 x 440 x 760	8,00	01	CONSULTAR

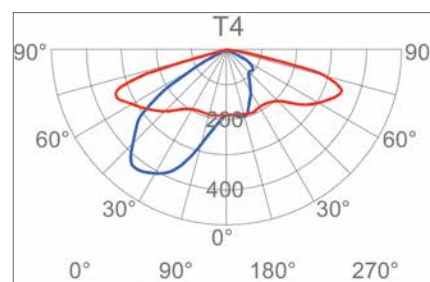
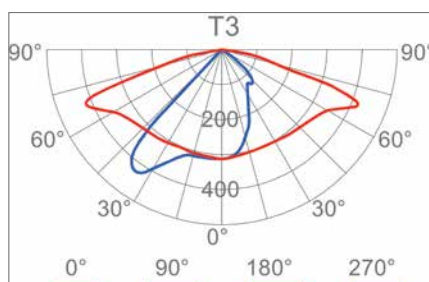
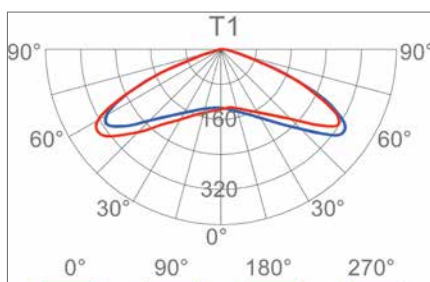

¹Para conocer los términos y condiciones consulta a tu agente comercial



MÓDULO RETROFIT VILLA

- Diseño duradero y selección de componentes de la más alta calidad para un rendimiento duradero
- Posibilidad de temperatura de color PC Ámbar y super cálido 2200K. Bajo consulta.
- Driver programable 5 niveles
- Grado de protección IP66 y protección contra impactos IK08. Cuerpo de chapa de aluminio
- Ancho adaptable de 325 mm a 350 mm. Posibilidad de inclinación de hasta 8°
- Cristal plano y distribución lumínica con ópticas T1, T3, T4 y otras bajo demanda



Denominación	EAN	W	lm	lm/W	K	°	L70	Dimensiones L x W x H [mm]	Peso [kg]	Nº Imagen	Precio ¹ base €
RETOFIT VILLA LDV 2DIM 28W 730 T1 C1 BK	4058075ACU	28	4044	144	3000	T1	100.000	325 x 325...350 x 130	2,00	01	CONSULTAR
RETOFIT VILLA LDV 2DIM 28W 740 T1 C1 BK	4058075ACV	28	4244	151	4000	T1	100.000	325 x 325...350 x 130	2,00	01	CONSULTAR
RETOFIT VILLA LDV 2DIM 55W 730 T1 C1 BK	4058075ACW	55	7920	144	3000	T1	100.000	325 x 325...350 x 130	2,00	01	CONSULTAR
RETOFIT VILLA LDV 2DIM 55W 740 T1 C1 BK	4058075ACX	55	8360	151	4000	T1	100.000	325 x 325...350 x 130	2,00	01	CONSULTAR
RETOFIT VILLA LDV 2DIM 28W 730 T3 C1 BK	4058075ADJ	28	4044	144	3000	T3	100.000	325 x 325...350 x 130	2,00	01	CONSULTAR
RETOFIT VILLA LDV 2DIM 28W 740 T3 C1 BK	4058075ADK	28	4244	151	4000	T3	100.000	325 x 325...350 x 130	2,00	01	CONSULTAR
RETOFIT VILLA LDV 2DIM 55W 730 T3 C1 BK	4058075ADL	55	7920	144	3000	T3	100.000	325 x 325...350 x 130	2,00	01	CONSULTAR
RETOFIT VILLA LDV 2DIM 55W 740 T3 C1 BK	4058075ADM	55	8360	151	4000	T3	100.000	325 x 325...350 x 130	2,00	01	CONSULTAR
RETOFIT VILLA LDV 2DIM 28W 730 T4 C1 BK	4058075ADV	28	4044	144	3000	T4	100.000	325 x 325...350 x 130	2,00	01	CONSULTAR
RETOFIT VILLA LDV 2DIM 28W 740 T4 C1 BK	4058075ADW	28	4244	151	4000	T4	100.000	325 x 325...350 x 130	2,00	01	CONSULTAR
RETOFIT VILLA LDV 2DIM 55W 730 T4 C1 BK	4058075ADX	55	7920	144	3000	T4	100.000	325 x 325...350 x 130	2,00	01	CONSULTAR
RETOFIT VILLA LDV 2DIM 55W 740 T4 C1 BK	4058075ADY	55	8360	151	4000	T4	100.000	325 x 325...350 x 130	2,00	01	CONSULTAR

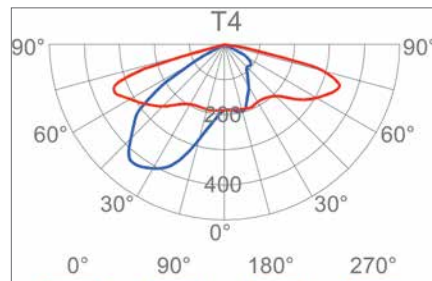
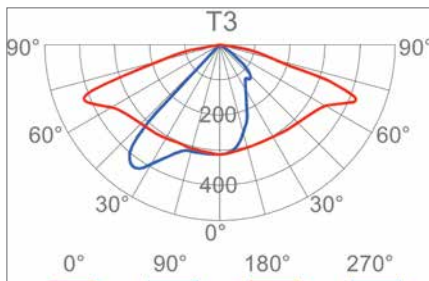
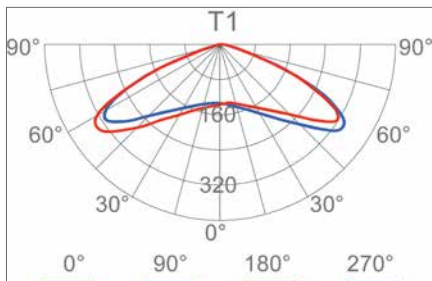

¹Para conocer los términos y condiciones consulta a tu agente comercial



URBAN DECO FLEX

- Diseño duradero y selección de componentes de la más alta calidad para un rendimiento duradero
- Posibilidad de temperatura de color PC Ámbar y super cálido 2200K. Bajo consulta.
- Grado de protección IP65 y protección contra impactos IK08
- Cuerpo en fundición de aluminio inyectado de alta calidad, para postes de 60mm de diámetro
- Protección contra sobretensiones de 10kV
- Distribución lumínica con ópticas T1, T3, T4 y otras bajo demanda



Denominación	EAN	W	lm	lm/W	K	°	L70	Dimensiones Ø x H [mm]	Peso [kg]	Nº Imagen	Precio¹ base €	
URBAN DECO FLEX 1B 2DIM 25W 730 T1 C1 GY	4058075AGJ	25	2912	116	3000	T1	100.000	500 x 700	10,00	01	CONSULTAR	⌘C
URBAN DECO FLEX 1B 2DIM 25W 740 T1 C1 GY	4058075AGK	25	2912	116	4000	T1	100.000	500 x 700	10,00	01	CONSULTAR	⌘C
URBAN DECO FLEX 1B 2DIM 25W 730 T3 C1 GY	4058075AGL	25	2912	116	3000	T3	100.000	500 x 700	10,00	01	CONSULTAR	⌘C
URBAN DECO FLEX 1B 2DIM 25W 740 T3 C1 GY	4058075AGM	25	2912	116	4000	T3	100.000	500 x 700	10,00	01	CONSULTAR	⌘C
URBAN DECO FLEX 1B 2DIM 25W 730 T4 C1 GY	4058075AGN	25	2912	116	3000	T4	100.000	500 x 700	10,00	01	CONSULTAR	⌘C
URBAN DECO FLEX 1B 2DIM 25W 740 T4 C1 GY	4058075AGO	25	2912	116	4000	T4	100.000	500 x 700	10,00	01	CONSULTAR	⌘C
URBAN DECO FLEX 1B 2DIM 60W 730 T1 C1 GY	4058075AGP	60	6660	111	3000	T1	100.000	500 x 700	10,00	01	CONSULTAR	⌘C
URBAN DECO FLEX 1B 2DIM 60W 740 T1 C1 GY	4058075AGQ	60	6660	111	4000	T1	100.000	500 x 700	10,00	01	CONSULTAR	⌘C
URBAN DECO FLEX 1B 2DIM 60W 730 T3 C1 GY	4058075AGR	60	6660	111	3000	T3	100.000	500 x 700	10,00	01	CONSULTAR	⌘C
URBAN DECO FLEX 1B 2DIM 60W 740 T3 C1 GY	4058075AGS	60	6660	111	4000	T3	100.000	500 x 700	10,00	01	CONSULTAR	⌘C
URBAN DECO FLEX 1B 2DIM 60W 730 T4 C1 GY	4058075AGT	60	6660	111	3000	T4	100.000	500 x 700	10,00	01	CONSULTAR	⌘C
URBAN DECO FLEX 1B 2DIM 60W 740 T4 C1 GY	4058075AGU	60	6660	111	4000	T4	100.000	500 x 700	10,00	01	CONSULTAR	⌘C
URBAN DECO FLEX 1B 2DIM 90W 730 T1 C1 GY	4058075AGV	90	9990	111	3000	T1	100.000	500 x 700	10,00	01	CONSULTAR	⌘C
URBAN DECO FLEX 1B 2DIM 90W 740 T1 C1 GY	4058075AGW	90	9990	111	4000	T1	100.000	500 x 700	10,00	01	CONSULTAR	⌘C
URBAN DECO FLEX 1B 2DIM 90W 730 T3 C1 GY	4058075AGX	90	9990	111	3000	T3	100.000	500 x 700	10,00	01	CONSULTAR	⌘C
URBAN DECO FLEX 1B 2DIM 90W 740 T3 C1 GY	4058075AGY	90	9990	111	4000	T3	100.000	500 x 700	10,00	01	CONSULTAR	⌘C
URBAN DECO FLEX 1B 2DIM 90W 730 T4 C1 GY	4058075AGZ	90	9990	111	3000	T4	100.000	500 x 700	10,00	01	CONSULTAR	⌘C
URBAN DECO FLEX 1B 2DIM 90W 740 T4 C1 GY	4058075AHH	90	9990	111	4000	T4	100.000	500 x 700	10,00	01	CONSULTAR	⌘C

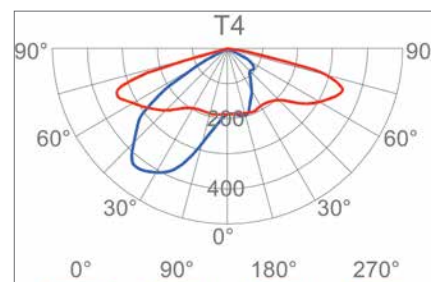
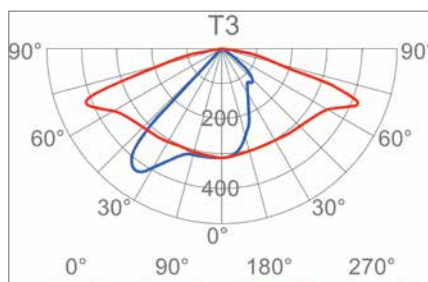
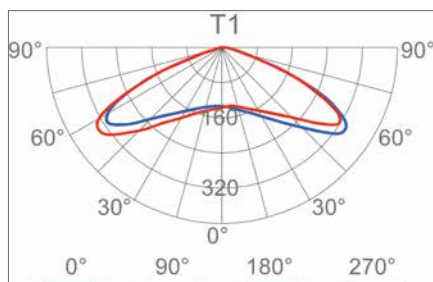

¹Para conocer los términos y condiciones consulta a tu agente comercial





LEDVANCE

LEDVANCE BIOLUX®



CENTRADO EN LA SALUD Y BIENESTAR DE LAS PERSONAS CON LA TECNOLOGÍA HUMAN CENTRIC LIGHTING - HCL

UNIDAD DE CONTROL BIOLUX® HCL	33
PANEL BIOLUX® HCL	33
DOWNLIGHT BIOLUX® HCL	33
TIRAS LED BIOLUX® HCL	34

MÁS LUZ, MÁS PODER

LA LUZ DEL DÍA DETERMINA NUESTRA CALIDAD DE VIDA

La luz artificial ha revolucionado nuestras vidas. Podemos trabajar en cualquier lugar en cualquier momento, y por supuesto, eso nos ha hecho ser más productivos. Pero, ¿también nos hace más saludables? Para un ritmo de vida saludable y eficiente, necesitamos los cambios naturales a la luz del día. Trabajar en interiores con poca luz nos cansa, nos deprime y nos hace apáticos.



CONDICIONES DE VIDA MODERNAS - MALA CALIDAD DE LUZ

Oficinas con poca luz natural, salas de reuniones oscuras y luz artificial hasta altas horas de la noche: en nuestra sociedad moderna, nos alejamos cada vez más de nuestro entorno natural. La luz del día es una de las fuentes de energía más importantes para nuestro ritmo biológico. La falta de luz natural puede causar una grave interrupción en nuestro ritmo diurno/nocturno (nuestro "reloj interno") y una degradación masiva de nuestro rendimiento y bienestar general.

FALTA DE LUZ, UN PROBLEMA SUBESTIMADO



Día soleado
100.000 lux



Día nublado
10.000 lux



En oficinas
500 lux



Gastamos de promedio un 90% de nuestro tiempo en interiores

Fuente: LightingEurope

RITMO CIRCADIANO – EL CICLO DE 24 HORAS DEL CUERPO



Si recibimos muy poca luz durante el día, nuestros niveles de melatonina se desploman. Como resultado, no dormimos bien por la noche, estamos más cansados y nos volvemos más perezosos y apáticos durante el día.

Por la noche, sin ningún estímulo luminoso, el cuerpo produce melatonina (hormona del sueño).

Fuente: LightingEurope

ILUMINACIÓN CENTRADA EN EL SER HUMANO. ENFOQUE EN LAS PERSONAS

Las soluciones de iluminación para ambientes de trabajo modernos deben estar diseñados para promover el pensamiento creativo y altos niveles de concentración en los escritorios, ordenadores y fábricas. La luz centrada en el ser humano pone el foco en las personas y en su necesidad de luz natural.. Flexible, saludable y efectivo.

¿QUÉ PUEDE HACER LA ILUMINACIÓN CENTRADA EN EL SER HUMANO?

Con la luz adecuada en el momento adecuado, la luz centrada en el ser humano (HCL) crea un ambiente de trabajo que simula los cambios naturales de luz de día, con sus efectos visuales, biológicos y emocionales. Para lograr esto, las luminarias son controladas por un sistema de control inteligente con perfiles de luz apropiados. Mediante temperaturas de color y niveles de iluminación, la luz centrada en el ser humano (HCL) puede simular el curso de luz natural de tal manera que proporcione un apoyo positivo para el ritmo circadiano (nuestro "reloj interno"). Un color blanco neutral frío, por ejemplo, puede dar energía por la mañana. La luz blanca cálida es relajante e ideal para la tarde. HCL favorece la salud, el bienestar y el rendimiento.

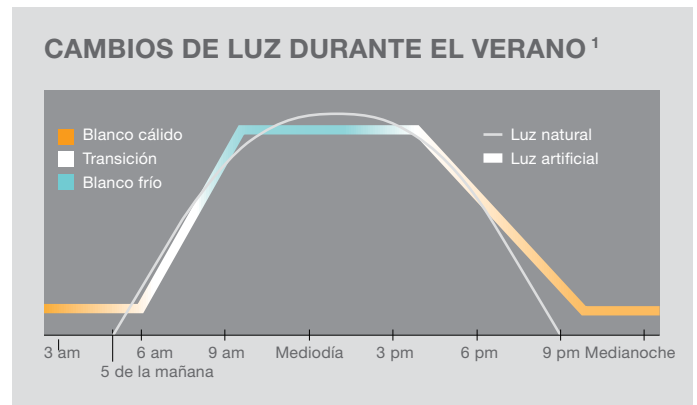

HCL se basa en los cambios naturales de luz. Esto tiene un efecto positivo en las personas.

HCL TIENE UN IMPACTO POSITIVO - TAMBIÉN EN EL RENDIMIENTO DE SU EMPRESA ²

HCL promueve y apoya el recurso de mayor valor que tienes: tus empleados. Eso se refleja en tu productividad.



↑ 12%

OFICINA

Un 12% más de rendimiento de los empleados en las oficinas



↑ 18%

PRODUCCIÓN

La productividad del trabajador aumenta hasta en un 18%.



↑ 14%

EDUCACIÓN

Mejora de un 14 % en el aprendizaje y en las calificaciones



↑ 25%

RETAIL

Hasta un 25 % de incremento en ventas

EJEMPLO DE CÁLCULO PARA BIOLUX HCL: EMPRESA CON 40 EMPLEADOS/LUGARES DE TRABAJO

INVERSIÓN PARA EL PROPIETARIO ³

Los costes de material:

- 60 Luminarias BIOLUX HCL
- 2 unidades de control

Costes de instalación:

- Instalador (Alemania)
- 2 días/2 instaladores

Σ 30.000 €

AHORROS PARA EL USUARIO ^{3,4}

- 40 empleados/escritorios
- Facturación de 10 millones de €
- 5% de beneficios = 50.000€
- Salario anual por empleado de 40.000€



Aumento de la productividad por

+10%⁵= € 50.000

Reducción de los costes de enfermedad

-1%⁶= € 16.000

Σ 66.000 €



AMORTIZACIÓN: 6 MESES

Además de un ahorro energético gracias a la modernización de LED y al control automático de la iluminación, tal como los sensores de presencia.



¹ Fuente: <http://en.licht.de> | ² Fuente: www.ecodesignconsultants.co.uk/healthy-buildings | ³ Ejemplo ilustrativo y precios. Los precios pueden variar en tu país.

⁴ Comparado con iluminación convencional, Ejemplo. Lámpara fluorescente T8 | ⁵ Fuente: CBREHealthy Offices, The snowball effect of healthy offices, (2017).

⁶ Fuente: AT Kearney, Quantified benefits of Human Centric Lighting, (2015)

EL SISTEMA BIOLUX LUZ NATURAL PARA CUALQUIER TAREA

El sistema BIOLUX HCL de LEDVANCE adapta automáticamente la luz artificial a los cambios en la luz del día gracias a un algoritmo inteligente, pendiente de patente - Permite a los usuarios elegir la dinámica correcta para ellos en cualquier momento.

¡NATURALMENTE INTELIGENTE!



INTELIGENTE Y POTENTE CON HCL

El corazón de nuestro innovador sistema de iluminación biológicamente eficaz es la unidad de control BIOLUX HCL. En combinación con los productos BIOLUX HCL, siempre proporciona la luz idónea a la hora correcta del día. Para adaptar el sistema aún más a tus necesidades individuales, también puedes elegir diferentes perfiles de escenas de iluminación, como "RELAX" y "BOOST".

Un verdadero punto fuerte - La Unidad de Control de BIOLUX HCL es muy fácil de instalar y usar:

- Comunicación inalámbrica entre la unidad de control y luminarias
- Encendido fácil entre diferentes modos de iluminación usando un interruptor giratorio intuitivo
- Luz artificial basada en cambios en la luz natural preciso para el día y lugar – con el mejor efecto biológico posible

Están disponibles estas cinco escenas de luz HCL:

- **BOOST** Máxima concentración para tareas muy detalladas y especialmente exigentes
- **FOCUS** Aumento de la concentración, por ejemplo en las reuniones
- **NATURAL** Configuración predeterminada
- **CREATIVE** en talleres, por ejemplo, en sesiones de brainstorming
- **RELAX**, Por ejemplo, durante los descansos en las reuniones

El sistema BIOLUX de LEDVANCE es ideal para soluciones de una sola habitación con hasta 48 productos BIOLUX HCL (luminarias/tiras de LED/sensores), como salas de reuniones u oficinas con poca o ninguna luz natural.

Con la reciente actualización del firmware, la unidad de control puede utilizarse para encender y apagar las luces. La ventaja es que ya no es necesario un interruptor de luz independiente.

A TRAVÉS DEL DÍA CON HCL

Desde la mañana hasta mediodía: luz blanca fría brillante con un alto contenido de azul (ejemplo: 6500 K en una iluminación de 450 lux al plano de los ojos).

Durante la tarde: luz blanca cálida directa con bajo contenido azul (ejemplo: 2700 a 3000 K) lo que ayuda a que el cuerpo se relaje y se prepare para la noche.

SISTEMAS LEDVANCE BIOLUX

LAS CINCO ESCENAS DE LUZ

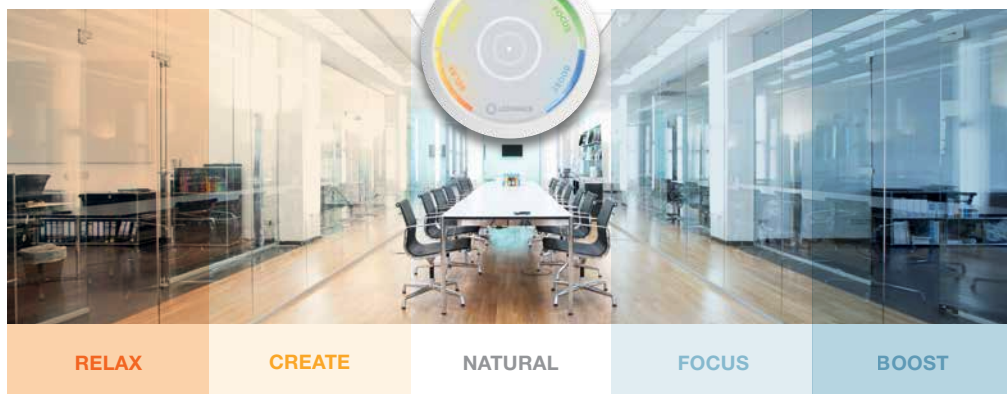

RELAX

CREATE

NATURAL

FOCUS

BOOST

RÁPIDO Y FÁCIL

SISTEMA BIOLUX

Para que equipos enteros en oficinas abiertas y plantas enteras se beneficien de los efectos positivos de la luz HCL, las luminarias HCL y las tiras LED de BIOLUX también pueden utilizarse en combinación con el sistema de gestión de la luz VIVARES.

Aprende más sobre VIVARES HCL aquí:
ledvance.es/vivares



BIOLUX: EL SISTEMA HCL INTELIGENTE

INSTALACIÓN - rápida y sencilla gracias a la tecnología inalámbrica

- No se necesitan cables de control para las luminarias
- La unidad de control solo necesita estar conectada a la red eléctrica
- Los productos HCL se comunican de forma inalámbrica a través de Zigbee

CONFIGURACIÓN - fácil a través de la aplicación BIOLUX HCL para teléfonos inteligentes

- Las luminarias se registran y se agregan al sistema usando teléfonos inteligentes para escanear códigos QR de los productos BIOLUX HCL
- Sin necesidad de programación
- Detección automática de ubicación y tiempo a través de la aplicación

OPERACIÓN - intuitivo a través de la unidad de control

- Las escenas de iluminación preprogramadas se pueden seleccionar a través de un interruptor giratorio en la unidad de control
- Escenas de iluminación ajustadas automáticamente a su ubicación y hora local
- Sin programación requerida

FUNCIÓN - independiente de cualquier sistema de gestión de la luz (LMS) o nube

- Sistema autónomo
- No hay una integración complicada en un LMS existente
- Sin almacenamiento de datos, conexión a Internet, funciones de nube o registro - la privacidad está protegida



NUEVAS FUNCIONES CON LA APLICACIÓN ACTUALIZADA DE BIOLUX HCL



La aplicación BIOLUX HCL actualizada te brinda acceso intuitivo a todas las nuevas funciones del sistema BIOLUX HCL. Como nuevo cliente, simplemente descarga la aplicación o actualiza tu aplicación existente y benefícate de todas las funciones innovadoras de BIOLUX HCL, como una mayor eficiencia energética, una aplicación de usuario ampliada y una funcionalidad adicional del sistema. La aplicación está disponible para Apple y Android.

UNA APLICACIÓN, MUCHOS BENEFICIOS:

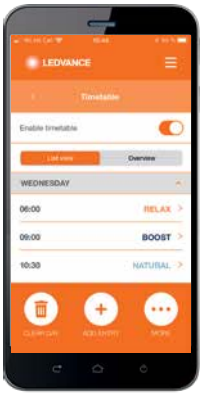

HORARIO PARA BIENESTAR:

La nueva función de horario cambia automáticamente a diferentes modos de iluminación basados en horarios personalizables. Esto es especialmente útil cuando existen las mismas rutinas diarias, tal como en los hospitales, residencias de ancianos, escuelas y guarderías.

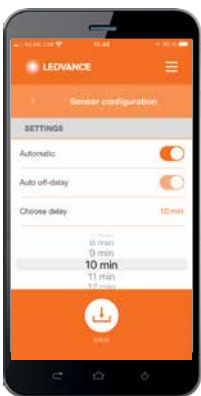

LUZ BAJO DEMANDA:

El modo Configuración de sensores permite a los usuarios ajustar el movimiento del sensor, por lo que la luz solo se encenderá cuando sea necesario. El control de encendido automático puede entregar energía y ahorrar costes hasta en un 30%.



SIEMPRE AL DÍA:

La sección de navegación de la aplicación contiene toda la información esencial sobre tu Sistema BIOLUX HCL, incluyendo preguntas frecuentes, datos de preguntas e instrucciones de instalación.



AYUDA INTEGRADA:

La función de resolución automática de problemas de la aplicación ayuda a resolver posibles problemas durante la configuración del sistema.



AÚN MÁS IDIOMAS:

La aplicación BIOLUX HCL ahora admite español e italiano, además de inglés, alemán, francés y chino.

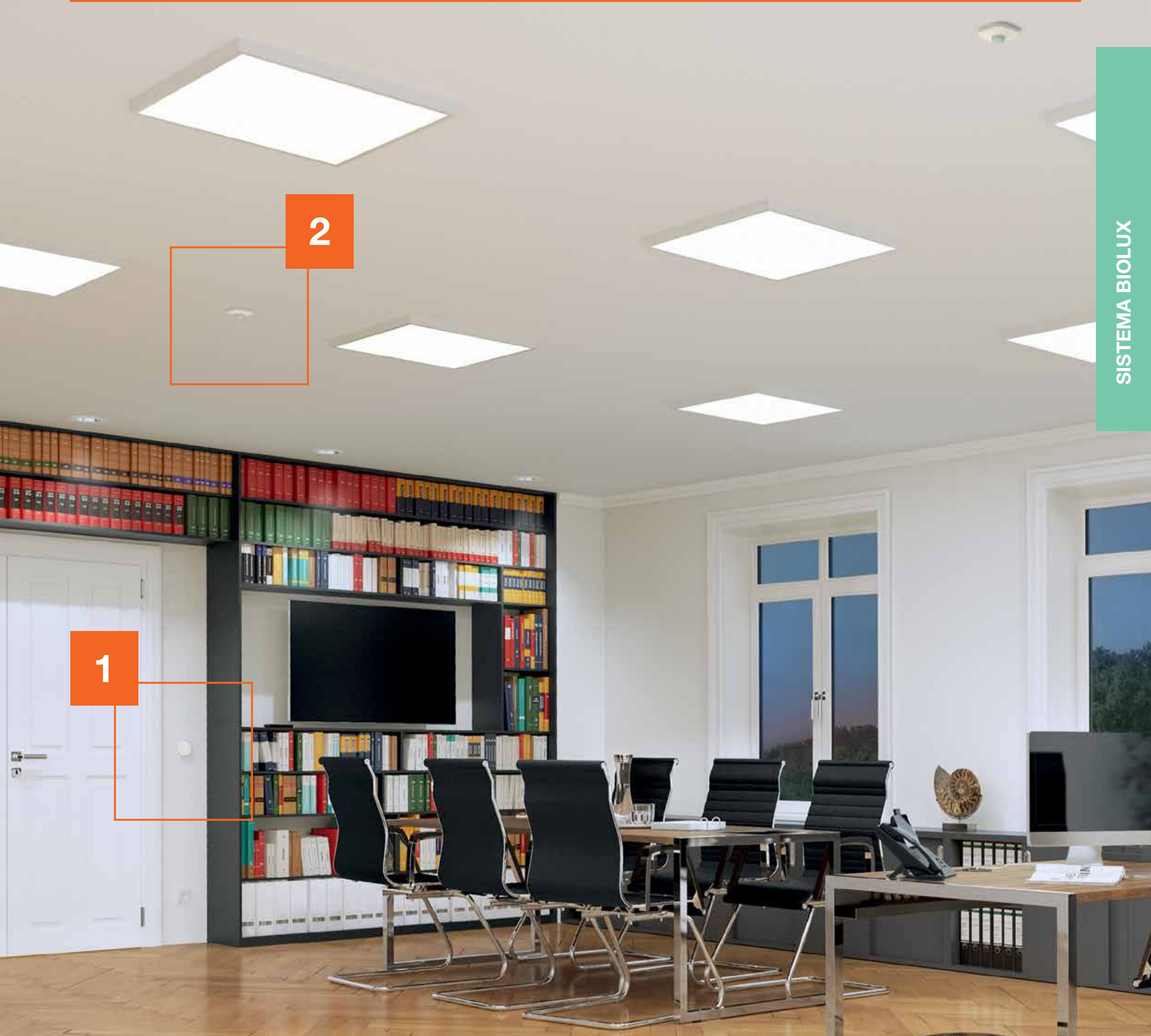

1



UNIDAD DE CONTROL

Después de que la aplicación haya sido actualizada, la cuál tiene lugar automáticamente, puedes actualizar el firmware de la unidad de control HCL. Solo sigue el aviso después de abrir la aplicación. La nueva función de encendido/apagado significa que ya no hay necesidad de un interruptor de luz adicional para controlar el sistema BIOLUX HCL.

2



SENSORES DE MOVIMIENTO

La aplicación actualizada de BIOLUX HCL permite que varios sensores se controlen dentro del sistema. Las opciones de configuración para los sensores son almacenados en la aplicación. La presencia de sensores inalámbricos de Zigbee 3.0. son ideales para su uso en oficinas, por ejemplo, ya que pueden integrarse discretamente en dichas aplicaciones.

PLANIFICAR, CONECTAR Y LISTO

¿Quieres más información?
Puedes encontrar un breve
resumen de los beneficios de
BIOLUX HCL en un caso real
a través de este código QR:



LUZ Y ESPACIO – FACTORES DE PLANIFICACIÓN PARA HCL

El concepto ideal de iluminación interior HCL tiene en cuenta los efectos visuales y no visuales de la luz. El objetivo, por lo tanto, no está en solamente asegurar una buena visibilidad, si no también aplicar las propiedades biológicas de la luz a las personas. ¿Qué parámetros de planificación hay que tener en cuenta? ¿Cuántas luminarias necesito y cuál es la mejor manera de colocarlas?

EJEMPLOS DE PLANIFICACIÓN PARA UNA SALA DE REUNIONES

Definición de habitación: 5.0 x 4.0 metros = 20 metros² con poca luz.

Requisitos de iluminación: 400 lux al plano de los ojos, 800 lux en la superficie de trabajo.

Tres posibles configuraciones de iluminación sería adecuado.

OPCIÓN 1:

1 Unidad de control BIOLUX HCL
6 Panel BIOLUX HCL



OPCIÓN 2:

1 Unidad de control BIOLUX HCL
4 Panel BIOLUX HCL
6 Downlights BIOLUX HCL



OPCIÓN 3:

1 Unidad de control BIOLUX HCL
4 Panel BIOLUXHCL
9 Metros de Tiras LED BIOLUX HCL



Se alcanzan aproximadamente 400 lux al plano de los ojos del usuario. Apoyo óptimo del sistema biológico para usuarios de mediana edad.

EFFECTOS POSITIVOS MEDIANTE EL CONCEPTO INDIVIDUAL HCL

Efectos positivos a corto plazo¹

- Al poco tiempo, la iluminación HCL tiene un efecto positivo en las funciones cerebrales –aumenta el rendimiento y la concentración

Efectos positivos a largo plazo²

- Apoyar el ritmo circadiano promueve el bienestar, rendimiento y salud
- La simulación de luz diurna apoya el ciclo de sueño-vigilia y por lo tanto contribuye a mejorar el sueño, a descansar más y tener mayor vitalidad
- Concentración y rendimiento aumentan notablemente

LA GAMA BIOLUX®



UNIDAD DE CONTROL BIOLUX® HCL

- Fácil instalación en cajas universales empotradas
- Inicio y configuración automatizados a través de la aplicación BIOLUX® HCL. Disponible para Android e iOS
- La ubicación y la hora se detectan automáticamente
- No se requiere programación
- Comunicación inalámbrica entre la unidad de control y las luminarias gracias a la tecnología inteligente Zigbee
- Control intuitivo de hasta 48 luminarias BIOLUX® HCL¹
- Fácil selección de modos de iluminación adecuados para diferentes situaciones de trabajo

APLICACIÓN BIOLUX® HCL



Descarga la aplicación BIOLUX® HCL para conectar tus luminarias con la unidad de control. Disponible para iOS o Android.



SISTEMA BIOLUX

Nombre	EAN	Precio ³ base €
BIOLUX® HCL Control Unit ZB	4058075724624	1096,70

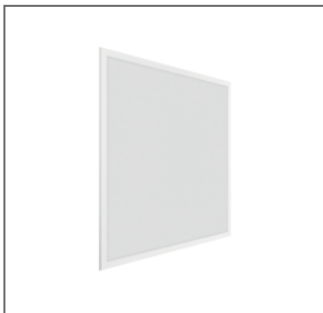

PANEL BIOLUX® HCL

- Soluciones de iluminación HCL individuales junto con la unidad de control BIOLUX® HCL
- Iluminación biológicamente optimizada adaptando la luz artificial a los cambios en la luz natural
- Favorece la salud y el bienestar de las personas
- Bajo deslumbramiento (UGR <19)
- Alto índice de reproducción cromática (Ra > 90)
- Listo para la conexión a la unidad de control BIOLUX® HCL
- Comunicación inalámbrica entre la unidad de control y las luminarias a través del protocolo ZigBee



Nombre	EAN	W	lm	lm/w		K	L x W [mm]	Precio ³ base €
BIOLUX HCL PL 600 S 40W TW ZB	4058075724549	40	4400	110	80	2700...6500	600 x 600	297,60
BIOLUX HCL PL 1200 S 37W TW ZB	4058075724587	37	4200	110	80	2700...6500	1200 x 300	297,60



DOWNLIGHT BIOLUX® HCL

- Soluciones de iluminación HCL individuales junto con la unidad de control BIOLUX® HCL
- Iluminación biológicamente optimizada adaptando la luz artificial a los cambios en la luz natural
- Favorece la salud y el bienestar de las personas
- Bajo deslumbramiento (UGR <19)
- Alto índice de reproducción cromática (Ra > 90)
- Listo para la conexión a la unidad de control BIOLUX® HCL
- Comunicación inalámbrica entre la unidad de control y las luminarias a través del protocolo ZigBee



Denominación	EAN	W	lm	lm/w		K	Ø x H [mm]	Precio ³ base €
BIOLUX® HCL DL DN150 ZB 20W TW	4058075724600	20	2100	105	60	2700 – 6500	175 x 99	337,25

¹ Más luminarias bajo pedido | ² Para conocer los términos y condiciones visita www.ledvance.es/garantias | ³ Precio de venta recomendado sin IVA y sin RAEE



KIT TIRAS LED BIOLUX® HCL

- La tira de LED BIOLUX HCL combinada con la unidad de control BIOLUX® HCL proporciona soluciones de iluminación para requisitos individuales
- Iluminación biológicamente optimizada mediante la adaptación de la luz artificial al curso de la luz natural
- El kit puede combinarse con una unidad de control BIOLUX HCL (no incluida)
- Temperatura de color ajustable mediante Blanco Dinámico: 2700... 6500 K BLANCO DINÁMICO



Denominación	EAN	W	lm METER	W METER	°C	K	Dimensiones L x W x H [mm]	Precio ³ base €
KIT TIRAS LED + DRIVER + PASARELA ZIGBEE								
BIOLUX HCL LS S TW ZB KIT	4058075 671270	108	1700	22	120	2700 - 6500	5000 x 10 x 1,2	571,20
KIT TIRAS LED + DRIVER + PASARELA ZIGBEE CON PROTECCIÓN IP67								
BIOLUX HCL LS S TW IP67 ZB KIT	4058075 671294	108	1640	22	120	2700 - 6500	5000 x 12 x 5	594,85

¹ Más luminarias bajo pedido | ² Para conocer los términos y condiciones visita www.ledvance.es/garantias | ³ Precio de venta recomendado sin IVA y sin RAEE





LEDVANCE

LUMINARIAS LED



DOWNLIGHTS	46
FOCOS	52
PROYECTORES DE CARRIL	62
PANELES	66
LUMINARIAS DE OFICINA	78
PLAFONES DE SUPERFICIE	80
LUMINARIAS DE SUSPENSIÓN E INDIVILED	88
REGLETAS	92
LOW BAY FLEX	86
LUMINARIAS DE CARRIL	98
ESTANCAS	110

CAMPANAS INDUSTRIALES	120
PROYECTORES	124
KIT DE EMERGENCIA	134
LUMINARIAS DE EXTERIOR DECORATIVAS/RESIDENCIAL	136
LUMINARIAS DE INTERIOR DECORATIVAS/RESIDENCIAL	158
LUMINARIAS DECORATIVAS PARA BAÑOS	150
LUMINARIAS FUNCIONALES BAJO MUEBLE	152
LUMINARIAS VINTAGE EDITION 1906	158
LUMINARIAS DECORATIVAS LEDVANCE DECOR	156
GADGETS	172

CONTENIDO

PORTFOLIO DE LUMINARIAS LEDVANCE: NOVEDADES DE 2023

34

DOWNLIGHTS

46

Downlight UGR19	46
Downlight Comfort	47
Downlight Slim Alu	47
Downlight Alu	48
Downlight Slim	49
Downlight IP44	50
Downlight Surface IP65	51
Downlight Ultra Slim	51



APLICACIONES GENERALES DE ILUMINACIÓN:

Espacios públicos | Tiendas | Escaleras | Pasillos | Vestíbulos | Baños | Cocinas

FOCOS

52

Foco Spot Vario	52
Foco Spot Multi	53
Foco Spot Square Adjust	53
Foco Spot Round Fix	54
Foco Spot Round Adjust	55
Foco Spot Fix y Adjust G2	56
Foco Spot Fireproof y Daklight G2	57
Foco Spot Air Fix y Air Adjust	58
Accesorios para Focos Spot	59
Foco Spot Combo	60
Foco Spot Twist	61



APLICACIONES GENERALES DE ILUMINACIÓN:

Tiendas | Hoteles | Entradas | Cafés | Bares | Restaurantes | Galerías | Museos | Hogar

PROYECTORES DE CARRIL

62

Proyector de Carril Tracklight Spot	63
Proyector Tracklight Spot Zoom Dim	64
Proyectores de Carril monofásico con casquillo GU10 Tracklight Spot	65



APLICACIONES GENERALES DE ILUMINACIÓN:

Tiendas | Grandes almacenes | Hoteles | Cafeterías | Galerías | Showrooms | Salas de ventas

PANELES

66

Panel Indiviled®	66
Panel Louver	67
Panel Comfort	
(Selector de temperatura por interruptor)	68
Panel Performance Alto Flujo 600 GEN3 (no regulable y dali)	68
Panel Performance Alto Flujo 600 (Selector de potencia)	69
Panel Comfort IP65 (Salas Blancas)	69
Panel Protect IP54 600 (no regulable y DALI)	70
Panel Performance CRI 90	70
Panel Comfort 600	71
Panel Comfort 1200 (Selector de potencia)	71
Panel Compact 600 CRI (no regulable)	72
Panel Compact 600 (no regulable y DALI)	73
Panel Compact 1200 CRI (no regulable y DALI)	73
Panel Compact 1200 (no regulable y DALI)	74
Panel Eco (no regulable)	75
Accesorios para panel	76



APLICACIONES GENERALES DE ILUMINACIÓN:

Iluminación interior general | Edificios públicos | Salas de conferencia | Pasillos | Escaleras | Entradas | Áreas de recepción | Oficinas | Vestíbulos

LUMINARIAS DE OFICINA

78

Luminarias de oficina Floor Stand	78
-----------------------------------	----



APLICACIONES GENERALES DE ILUMINACIÓN:

Iluminación interior general | Oficinas

PLAFONES DE SUPERFICIE

80

Bulkhead IK10 con sensor	80
Bulkhead IK10 sin sensor	81
Accesorios Bulkhead IK 10	81
Surface Compact IK10	82
Surface Circular	83
Surface Square	85
Surface Slim	86



APLICACIONES GENERALES DE ILUMINACIÓN:

Áreas públicas | Pasillos | Escaleras | Baños | Vestíbulos

LUMINARIAS DE SUSPENSIÓN E INDIVILED

88

Panel Directo/Indirecto	89
Linear IndiviLED® Directo/Indirecto	89
Linear IndiviLED® Directo	90
Accesorios Linear IndiviLED®	91



APLICACIONES GENERALES DE ILUMINACIÓN:

Iluminación interior general | Oficinas | Salas de conferencia | Escuelas | Bibliotecas | Vestíbulos | Pasillos | Áreas de entrada

REGLETAS

92

Linear Ultra Output	92
Linear Magnetic Batten T5	93
Linear Compact	94
Linear Surface IP44 y Emergencia	95



APLICACIONES GENERALES DE ILUMINACIÓN:

Iluminación interior general | Oficinas | Bibliotecas | Escuelas | Pasillos | Áreas de entrada | Escaleras | Iluminación de bajo Perfil | Estanterías

LOW BAY FLEX

96

Low Bay Flex	96
--------------	----



APLICACIONES GENERALES DE ILUMINACIÓN:

Iluminación interior general | Oficinas | Bibliotecas | Escuelas | Pasillos | Áreas de entrada | Escaleras | Iluminación de bajo Perfil | Estanterías

LUMINARIAS DE CARRIL

98

Luminarias de Carril TruSys®	102
Luminarias de Carril TruSys® DALI	102
Accesorios para Luminarias de Carril TruSys®	103
Luminarias de Carril TruSys® Flex	106
Luminarias de Carril TruSys® Flex DALI	107
Luminarias de Carril TruSys® Flex	108
Emergencia	108
Accesorios para Carril TruSys® Flex	109



APLICACIONES GENERALES DE ILUMINACIÓN:

Fábricas | Almacenes | Outlets | Talleres | Supermercados

Todos los valores para las protecciones IP e IK se aplican exclusivamente a luminarias (Excluyendo accesorios).

ESTANCAS

Estanca Damp Proof Special GEN2	110
Estanca Damp Proof Compact	111
Estanca Damp Proof Compact G2	112
Estanca Damp Proof y Damp Proof DALI	114
Estanca Damp Proof con sensor	115
Estanca Damp Proof Emergencia	116
Estanca Damp Proof Value	116
Estanca Damp Proof ECO GEN3	117
Estanca Damp Proof Slim Value y ECO	118
Estanca Vacía Damp Proof housing	119



110

APLICACIONES GENERALES DE ILUMINACIÓN:

Instalaciones industriales y de almacenamiento
Aparcamientos | Túneles | Garajes | Talleres | Líneas de montaje

CAMPANAS INDUSTRIALES

Campanas High Bay GEN4 y DALI	120
Campanas High Bay con sensor	121
Campanas High Bay Compact	122
Accesorios para Campana High Bay Compact	122



120

APLICACIONES GENERALES DE ILUMINACIÓN:

Almacenes | Instalaciones logísticas | Industria | Techos altos
(ej.: aeropuertos)

PROYECTORES

Floodlight Baja Potencia GEN3	124
Floodlight Sensor con Sensor de Luz Incorporado GEN3	125
Floodlight Sensor con Sensor de Luz y Movimiento GEN3	125
Proyectores LED Worklight	126
Proyectores LED Worklight VALUE	127
Floodlight Area	128
Floodlight Alta Potencia GEN3	128
Floodlight Ópticas Especiales	129
Proyectores Floodlight: Ópticas especiales DALI	130
Floodlight Compact	131
Floodlight Max	132
Proyectores Floodlight ECO HP	133



124

APLICACIONES GENERALES DE ILUMINACIÓN:

Fachadas de edificios | Áreas públicas | Áreas de construcción | Aparcamientos | Túneles

ILUMINACIÓN DE EMERGENCIA

Kit de conversión de emergencia	134
Baterías para luminarias de emergencia LEDVANCE	134



134

APLICACIONES GENERALES DE ILUMINACIÓN:

Salidas de emergencia (pasillos) | Espacios abiertos (antipánico) | Edificios públicos | Tiendas | Oficinas

LUMINARIAS DE EXTERIOR DECORATIVAS / RESIDENCIAL

Luminarias de Exterior Decorativas/Residencial	136
--	-----



136

APLICACIONES GENERALES DE ILUMINACIÓN:

Iluminación residencial | Hoteles | Complejos de oficinas

LUMINARIAS DE INTERIOR DECORATIVAS / RESIDENCIAL

Luminarias de Interior Decorativas/Residencial	158
--	-----



158

APLICACIONES GENERALES DE ILUMINACIÓN:

Iluminación residencial | Hoteles | Complejos de oficinas

LUMINARIAS DECORATIVAS PARA BAÑOS

Regleta LED Square IP44 CCT	160
Focos de Superficie LED Spot set CCT	160
Gadgets para Baños	161



APLICACIONES GENERALES DE ILUMINACIÓN:

Baños

LUMINARIAS FUNCIONALES BAJO MUEBLE

Luminarias Funcionales bajo mueble	162
------------------------------------	-----



APLICACIONES GENERALES DE ILUMINACIÓN:

Iluminación residencial | Hoteles | Complejos de oficinas

LUMINARIAS VINTAGE EDITION 1906

Vintage Edition 1906 Pendulum Pro/Canopy	166
--	-----



166

APLICACIONES GENERALES DE ILUMINACIÓN:

Iluminación residencial | Hoteles | Complejos de oficinas

LUMINARIAS DECORATIVAS LEDVANCE DECOR

Luminarias Decorativas LEDVANCE Decor	168
---------------------------------------	-----



APLICACIONES GENERALES DE ILUMINACIÓN:

Iluminación residencial | Hoteles | Complejos de oficinas

GADGETS

Luminarias de Bajo Mueble Linear LED Mobile	172
Luminaria Funcional para Exterior Doorled	173
Luminarias Funcionales Nightlux	174
Luminarias Funcionales Lunetta	175
Luminarias Funcionales Ledstixx	175
Luminarias Funcionales Lumistixx - Dot-it	176
Luminaria Funcional Spylux	176
Luminarias Funcionales con Reloj	176



172

APLICACIONES GENERALES DE ILUMINACIÓN:

Iluminación residencial | Hoteles | Complejos de oficinas

MÁS INFORMACIÓN SOBRE LEDVANCE

178

MÁS LUZ, MÁS INNOVACIÓN, MÁS LUMINARIAS LED DE LEDVANCE

TU PARTNER EN EL MERCADO DE LA ILUMINACIÓN

Los profesionales necesitan socios fuertes. Un socio como LEDVANCE. Nuestra misión es ofrecer a los instaladores y profesionales de la iluminación los productos y servicios que necesitan para tener éxito. Ya sea que se trate de la elección de productos, la gama de servicios o las últimas innovaciones técnicas, puedes confiar en LEDVANCE.

Tenemos un amplio portfolio que cubre múltiples aplicaciones, desde locales industriales y edificios de oficinas hasta tiendas y hoteles. La nueva gama de proyectores Floodlight Performance, por ejemplo, ofrece tres patrones de distribución de luz diferentes para una iluminación personalizada óptima. El Proyector de Carril Tracklight Spot Zoom DIM con la lente de zoom manual es un proyector versátil para diversas aplicaciones en tiendas. Y el Panel Directo/Indirecto con su combinación ideal de luz directa e indirecta hace que cualquier oficina sea un lugar más cómodo en el cual trabajar.



DISEÑO SCALE: UN DISEÑO GANADOR

El diseño hace que los productos sean únicos, como nuestro lenguaje de diseño SCALE individual, estético y funcional. Combina un diseño de luminaria único con un valor tangible en cada producto y lleva la tonalidad moderna de la marca LEDVANCE a un nuevo territorio. Una combinación fascinante de forma y función, que es amada no solo por nuestros clientes, como prueba el Premio Alemán de Diseño 2019.

OPORTUNIDADES: LAS NUEVAS

LA LUZ QUE AVANZA: PARA TI TAMBIÉN

LEDVANCE es sinónimo de calidad. Nuestras luminarias son impresionantes por su instalación simple, alta eficiencia energética y alta calidad de luz, con una muy buena relación precio/rendimiento y con una garantía¹ de hasta 5 años.

Esto se complementa con un servicio que se adapta a tus necesidades. Tenemos una red global de proveedores y ventas para apoyarte en tus proyectores de iluminación donde quiera que estés. Además, podemos ayudarte a planificar el sistema de iluminación, desde la consulta inicial hasta el soporte técnico.

¹ Consulta www.ledvance.es/garantias para conocer las condiciones exactas



BENEFICIOS PARA LOS CLIENTES LEDVANCE:



Red global



Amplio portfolio desde un solo fabricante



Servicios excepcionales

LUMINARIAS

BIOLUX® – BENEFICIOS PARA TU ÉXITO

La luz es esencial para nuestro bienestar, rendimiento y satisfacción. La iluminación centrada en el ser humano (HCL) está estrechamente relacionada con este efecto biológico de la luz. Con nuestro sistema BIOLUX®, estamos abriendo oportunidades completamente nuevas para las empresas y sus empleados.

Descubre el nuevo sistema BIOLUX® (HCL) de LEDVANCE en el capítulo anterior.

**GERMAN
DESIGN
AWARD
WINNER
2019**

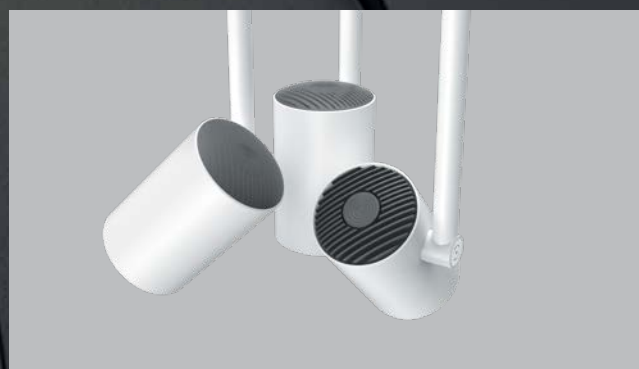

NUESTRAS LUMINARIAS VIEN SEGMENTACIÓN DE PRODUCTO

LUMINARIAS

Tu trabajo puede abarcar desde tareas simples de iluminación hasta las más complejas y exigentes. LEDVANCE cubre todos estos tipos de necesidades con su amplio portfolio de luminarias. Para facilitar el conocimiento de la variedad y encontrar el producto más adecuado, hemos dividido nuestras luminarias en tres segmentos: Superior Class, Performance Class y Value Class. Con la ayuda de una clasificación por colores y un etiquetado claro, se puede reconocer fácilmente en el catálogo y en el futuro también en el embalaje. Para poder satisfacer fácilmente las necesidades de cada cliente, hoy y mañana.



Los códigos de colores en el nuevo embalaje sostenible te ayudarán a realizar un seguimiento de los productos e identificar rápidamente el producto adecuado para cada trabajo.

Embalaje de muestra

TIPOS DE SEGMENTACIÓN:



EN DE TRES EN TRES:

S

LUMINARIAS



SUPERIOR CLASS

A veces solo lo mejor servirá. La gama LEDVANCE Superior Class comprende productos premium que establecen estándares en tecnología, calidad y diseño. Estos productos de primera línea son impresionantes en todos los aspectos y son la elección correcta para realizar proyectos particularmente exigentes, de prestigio y con requisitos especiales de iluminación.



PERFORMANCE CLASS

La gama Performance Class de LEDVANCE ofrece soluciones de confianza para la mayoría de los requerimientos de iluminación. Nuestro portfolio principal incluye una amplia gama de luminarias de alta calidad orientadas a la demanda con un excelente rendimiento en términos de vida útil, eficiencia, material y calidad de luz. Características como instalación fácil, versiones DALI y amplias garantías le añaden un mayor valor.



VALUE CLASS

Alto rendimiento a un precio atractivo: de eso se trata la gama Value Class de LEDVANCE. Las luminarias de esta gama se caracterizan por una vida útil estándar, buena eficiencia y la calidad de la luz, lo que las convierte en la opción correcta para las necesidades y proyectos de instalación cotidianos en los que, además de la fiabilidad, se centra especialmente en la rentabilidad. Las versiones DALI aumentan la variedad de aplicaciones de esta clase.



01 DOWNLIGHT COMFORT

- Reemplazo directo para downlights CFL (1 x 18 W, 2 x 18 W, 2 x 26 W)
- Bajo flickering gracias a un equipo electrónico (ECE) especial
- 3 temperaturas de color en una luminaria, la temperatura de color de la luz se puede seleccionar a través de interruptores DIP
- IP54 en el lado expuesto, adecuado para baños, cocinas y áreas al aire libre protegidas
- Terminal de conexión rápida, no se necesitan herramientas de instalación

UNA LUMINARIA, TRES OPCIONES:

Con el Downlight Comfort puedes cambiar entre tres temperaturas de color (3000 K-4000 K-5700 K).
Más beneficios:
 Los distribuidores y los instaladores minimizan sus riesgos porque siempre tienen una luminaria con la temperatura de color correcta en stock.

Denominación	EAN	Reemplaza para*	W	W	W	Dimensiones Ø x H (mm)	Corte (mm)	Nº Imagen	Precio base €	
DL COMFORT DN130 12W/30CCT 60° WT	405807104060	1 x 18W CFL	10300K/3000K	85	60	50.000	145 x 80	130	8	69,95
DL COMFORT DN155 18W/30CCT 60° WT	405807104062	2 x 18W CFL	14200K/3000K 16200K/4000K	85	60	50.000	172 x 95	155	8	74,45
DL COMFORT DN205 26W/30CCT 60° WT	405807104185	2 x 26W CFL	11200K/3000K 16200K/4000K 18100K/5700K	90	60	50.000	228 x 98	205	8	82,15



01 DOWNLIGHT SLIM ALU

- Fina carcasa de aluminio con una altura de 23 mm para techos de poco espesor
- Distribución de luz homogénea
- Driver externo con conexión giro y bloqueo (incluido)
- No regulable
- Difusor de PMMA que no amarillea con el tiempo

NO TE PIERDAS: ENCUENTRA LO QUE BUSCAS EN NUESTRO FOLLETO

La clara segmentación del portfolio de luminarias de LEDVANCE se refleja en las páginas de producto. A cada clase de segmentación se le ha asignado un color que podrás ver en todo el catálogo. Esto hace que la búsqueda de la luminaria adecuada sea más fácil y rápido que nunca.

¡VAMOS, PRUÉBALO!

Denominación	EAN	Reemplaza para*	W	W	W	Dimensiones Ø x H (mm)	Corte (mm)	Nº Imagen	Precio base €	
DL SLIM ALU DN105 7W/4000K IP20	4058071063901	1 x 9W CFL	1350	80	120	50.000	100 x 23	100	81	34,95
DL SLIM ALU DN105 17W/4000K IP20	4058071063945	1 x 26W CFL	1400	85	120	50.000	190 x 23	180	81	34,95
DL SLIM ALU DN205 22W/3000K IP20	4058071064489	2 x 18W CFL	1850	85	120	50.000	225 x 23	205	81	39,95
DL SLIM ALU DN205 32W/4000K IP20	4058071064497	2 x 18W CFL	1350	90	120	50.000	225 x 23	205	81	39,95

* Consulta www.ledvance.es/guerrita para conocer las condiciones exactas | * Sustituo para el equivalente con tecnología tradicional | 1) 130 L70 a 25 °C (T₂₅) | Precio de venta recomendado en IVA y en BREV

Lista de Precios Octubre 2023 | España 47

OFICINA

LA LUZ COMO FACTOR DE ÉXITO



DOWNLIGHT UGR19
Página 22



DOWNLIGHT CONFORT
Página 24

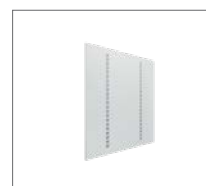

PANEL INDIVILED
Página 78



PANEL COMFORT
Página 84



PANEL DIRECT/INDIRECT
Página 98

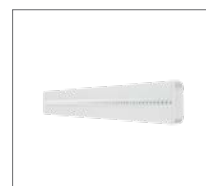

LINEAR INDIVILED
Página 100

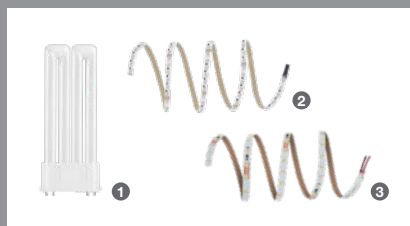

LAS LÁMPARAS Y TIRAS DE LED ADECUADAS:

Desde el perfil ultrabajo OSRAM DULUX F hasta la flexible LED STRIP PERFORMANCE RGBW y BLANCO DINÁMICO LEDVANCE te ofrece soluciones de iluminación a medida para oficinas grandes y pequeñas.

PROYECTO DE REFERENCIA



PROYECTO: Campus SIEMENS, Erlangen, Alemania

SOLICITUD: Iluminación de salas de reuniones y oficinas diáfanas

TECNOLOGÍA: tecnología LED

PRODUCTOS LEDVANCE: SENSOR DALI DIRECTO/INDIRECTO INDIVILED LINEAL, PANEL DALI DIRECTO/INDIRECTO

A la hora de seleccionar luminarias para las instalaciones de Siemens en Erlangen, los techos suspendidos existentes fueron un desafío particular. El Sensor DALI de LEDVANCE DIRECTO/INDIRECTO INDIVILED LINEAL y EL PANEL DIRECTO/INDIRECTO Se eligieron las luminarias DALI porque ofrecen un excelente confort lumínico con característica de haz directo/indirecto, buena reducción del deslumbramiento ($UGR \leq 19$), bajo mantenimiento y bajos costes operativos. Además, el brillo se mantiene a 500 lux constantes de conformidad con los estándares pertinentes. Las luminarias se integran perfectamente en el diseño del edificio y, gracias a la detección de presencia integrada, ofrecen una eficiencia óptima.

INDUSTRIA

LA LUZ FACILITA EL TRABAJO DURO



TRUSYS FLEX
Página 120



**DAMP PROOF
COMPACT GEN 1**
Página 142



**DAMP PROOF
SPECIAL GEN 2**
Página 152



HIGH BAY GEN 4
Página 164



**SENSOR HIGH BAY
GEN 4**
Página 164



**REFLECTOR
HIGH BAY**
Página 168



LOS TUBOS LED ADECUADOS:

SUBSTITUYE PRO EM LED 1 Los tubos son irrompibles, altamente eficientes y duraderos. Sustituyen a los tubos fluorescentes convencionales y son aptos para su uso incluso en condiciones adversas como cámaras frigoríficas y almacenes.

PROYECTO DE REFERENCIA



PROYECTO: Harald Meyer Installationen GmbH, Sittensen, Alemania

SOLICITUD: Renovación energética de un antiguo edificio industrial con iluminación LED
TECNOLOGÍA: tecnología LED

PRODUCTOS LEDVANCE: ESTANCA, HIGH BAY con reflectores, FLOODLIGHT PFM

Harald Meyer Installationen GmbH encargó a LEDVANCE que planificara e implementara un nuevo concepto de iluminación para un antiguo edificio industrial que ahora se utiliza como almacén y taller. Los expertos en iluminación confiaron en la innovadora tecnología LED utilizando una combinación de luminarias HIGH BAY para los almacenes de gran altura, ESTANCAS para el taller y luminarias FLOODLIGHT PERFORMANCE para la zona de carga. E incluso para las duchas y los vestuarios, LEDVANCE tenía preparadas otras soluciones LED ideales. Esto ayudó a mejorar la calidad de la luz y la eficiencia energética, reducir los costos operativos y aprovechar la financiación del gobierno.

PARKING

LUZ SIGNIFICA SEGURIDAD Y PROTECCIÓN



SURFACE BULKHEAD
Página 72



DAMP PROOF SENSOR
Página 150



DAMP PROOF HOUSING
Página 154



FLOODLIGHT SENSOR
Página 186



FLOODLIGHT PERFORMANCE
Página 198



STREETLIGHT FLEX SMALL
Página 208



LOS TUBOS LED, LAS LÁMPARAS LED HQL Y LAS TIRAS LED ADECUADAS:

Para estacionamiento interior, LEDVANCE ofrece SUBSTITUBE CONNECTED ADVANCED ULTRA OUTPUT junto con el SENSOR CONECTADO **2**. Eficiente, lámparas HQL LED PRO de alto rendimiento **3** son ideales para uso en exteriores. Y para ambas aplicaciones, LED STRIP PERFORMANCE PROTECTED **4** proporciona una gran libertad de diseño.

PROYECTO DE REFERENCIA

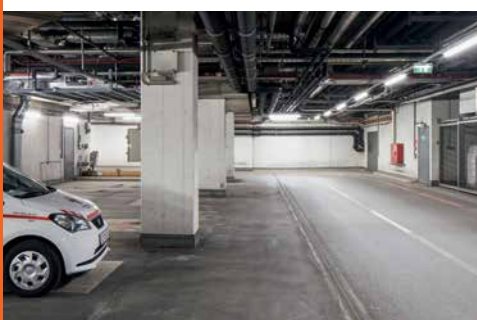

PROYECTO: Tirol Kliniken, Innsbruck, Austria

SOLICITUD: Iluminación de garajes subterráneos

TECNOLOGÍA: tecnología LED

PRODUCTOS LEDVANCE: ESTANCA DAMP PROOF

En los garajes subterráneos del Centro Médico y Quirúrgico Oeste se sustituyeron las antiguas luminarias dotadas de tubos fluorescentes por nuevas de 30 watt. LED A PRUEBA DE HUMEDAD Luminarias Debido a su diseño robusto con grado de protección IP65 y resistencia a impactos IK08, no solo son ideales para usar en ambientes húmedos y polvorientos, sino que su ángulo de haz de 105 grados también garantiza una luz homogénea y uniforme que brinda una mayor sensación de seguridad para los empleados y visitantes.

TIENDA

ESTÉTICA Y FUNCIONALIDAD



SPOT VARIO
Página 36



SPOT MULTI
Página 38



SPOT ADJUST
Página 44



**TRACKLIGHT SPOT
ZOOM DIM**
Página 58



**TRACKLIGHT
SPOT**
Página 60



TRUSYS
Página 132



EL REFLECTOR LED ADECUADO Y LAS LÁMPARAS DE TUBO, ASÍ COMO LAS TIRAS DE LED:

Soluciones de iluminación LEDVANCE, incluidas las lámparas reflectoras LED PARATHOM PRO totalmente regulables **1**, TIRA LED SUPERIOR BLANCO **2** y SUBSTITUBE FOOD LED **3** para minoristas de alimentos: presenta toda tu mercancía de la mejor manera.

PROYECTO DE REFERENCIA



PROYECTO: Iluminación de supermercado E.LECLERC, Lousada, Portugal

SOLICITUD: Iluminación LED para la sección de ropa y vinos del supermercado

TECNOLOGÍA: tecnología LED

PRODUCTOS LEDVANCE: LUMINARIAS DE CARRIL TRUSYS PFM

Una mejor calidad general de la luz, mayor atención a áreas específicas y eficiencia energética contemporánea. Estos fueron los requisitos que los gerentes del supermercado E.LECLERC en Lousada, Portugal, expusieron cuando se acercaron a LEDVANCE. A los expertos en iluminación se les ocurrió una solución impresionante. Gracias a su alto flujo luminoso, un total de 450 luminarias del sistema TRUSYS PERFORMANCE producen una iluminación básica uniformemente brillante y eficiente. Además de eso, las luminarias de carril inclinables y giratorias con una excelente reproducción cromática de CRI > 90 resaltan los productos con el mejor efecto. Esta es una experiencia de compra completamente nueva para los clientes del supermercado.

DOWNLIGHTS



DOWNLIGHT UGR<19

- Material de la carcasa: aluminio con reflector con acabado efecto cristal
- Tipo de protección: IP54 (parte exterior)/ IP20 (parte posterior)
- Posibilidad de cableado continuo
- Luminaria disponible con driver on/off y driver DALI 2.0 IoT
- Caja de conector con terminal de conexión rápida para conexión sin herramientas



Denominación	EAN	Reemplazo para ²	lm	lm/W		L70 ³	Dimensiones Ø x H [mm]	Corte [mm]		Nº Imagen	Precio ⁴ base €	
LEDVANCE® DOWNLIGHT PFM UGR<19												
DL UGR19 DN155 PFM 14W/830 WT IP54	4058075459137	1x26W CFLi	1500	105	65	70.000	180x65	155 24		01	98,30	
DL UGR19 DN155 PFM 14W/840 WT IP54	4058075459151	1x26W CFLi	1600	115	65	70.000	180x65	155 24		01	98,30	
DL UGR19 DN195 PFM 21W/830 WT IP54	4058075459250	2x18W CFLi	2400	115	65	70.000	220x82	195 16		01	122,90	
DL UGR19 DN195 PFM 21W/840 WT IP54	4058075459274	2x18W CFLi	2520	120	65	70.000	220x82	195 16		01	122,90	
DL UGR19 DN155 PFM 14W/830 DALI WT	4058075459298	1x26W CFLi	1500	105	65	70.000	180x65	155 24		01	168,85	
DL UGR19 DN155 PFM 14W/840 DALI WT	4058075459311	1x26W CFLi	1600	115	65	70.000	180x65	155 24		01	168,85	
DL UGR19 DN195 PFM 21W/830 DALI WT	4058075459830	2x18W CFLi	2400	115	65	70.000	220x82	195 16		01	194,65	
DL UGR19 DN195 PFM 21W/840 DALI WT	4058075459854	2x18W CFLi	2520	120	65	70.000	220x82	195 16		01	194,65	

MÁS DETALLES DE PRODUCTO

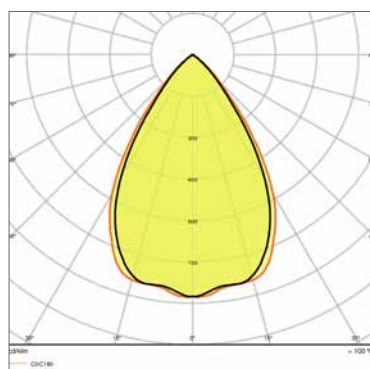
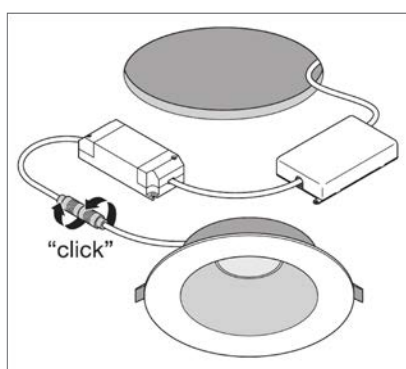



DOWNLIGHT COMFORT

- Reemplazo directo para downlights CFL (1 × 18 W, 2 × 18 W, 2 × 26 W)
- Bajo flickering gracias a un equipo electrónico (ECE) especial
- 3 temperaturas de color en una luminaria, la temperatura de color de la luz se puede seleccionar a través de interruptores DIP
- IP54 en el lado expuesto, adecuado para baños, cocinas y áreas al aire libre protegidas
- Terminal de conexión rápida, no se necesitan herramientas de instalación



Denominación	EAN	Reemplazo para ²	lm	lm/W		L70 ³	Dimensiones Ø × H [mm]	Corte Ø [mm]		Nº Imagen	Precio ⁴ base €
DOWNLIGHT COMFORT											
DL COMFORT DN130 13W/3CCT 60° WT	4058075104068	1 × 18W CFLi	1030@3000K 1210@4000K 1110@5700K	85	60	50.000	145 × 82	130	8	01	69,85
DL COMFORT DN155 18W/3CCT 60° WT	4058075104082	2 × 18W CFLi	1400@3000K 1620@4000K 1470@5700K	85	60	50.000	172 × 95	155	8	01	74,45
DL COMFORT DN205 20W/3CCT 60° WT	4058075104105	2 × 26W CFLi	1720@3000K 1930@4000K 1810@5700K	90	60	50.000	228 × 98	205	8	01	82,15



UNA LUMINARIA, TRES OPCIONES:

Con el Downlight Comfort puedes cambiar entre tres temperaturas de color (3000 K/4000 K/5700 K).

Más beneficios:

Los distribuidores y los instaladores minimizan sus riesgos porque siempre tienen una luminaria con la temperatura de color correcta en stock.



DOWNLIGHT SLIM ALU

- Fina carcasa de aluminio con una altura de 23 mm para techos de poco espesor
- Distribución de luz homogénea
- Driver externo con conexión giro y bloqueo (incluido)
- No regulable
- Difusor de PMMA que no amarillea con el tiempo



Denominación	EAN	Reemplazo para ²	lm	lm/W		L70 ³	Dimensiones Ø × H [mm]	Corte Ø [mm]		Nº Imagen	Precio ⁴ base €
DOWNLIGHT SLIM ALU											
DL SLIM ALU DN180 17W/3000K IP20	4058075063921	1 × 26W CFLp	1350	80	120	50.000	190 × 23	180	10	01	24,95
DL SLIM ALU DN180 17W/4000K IP20	4058075063945	1 × 26W CFLp	1400	80	120	50.000	190 × 23	180	10	01	24,95
DL SLIM ALU DN205 22W/3000K IP20	4058075064003	2 × 18W CFLp	1850	85	120	50.000	225 × 23	205	10	01	29,05
DL SLIM ALU DN205 22W/4000K IP20	4058075064027	2 × 18W CFLp	1920	90	120	50.000	225 × 23	205	10	01	29,05

¹ Consulta www.ledvance.es/garantias para conocer las condiciones exactas | ² Sustituto para el equivalente con tecnología tradicional | ³ t [h]: L70 a 25 °C (T_a) | ⁴ Precio de venta recomendado sin IVA y sin RAEE

01



DOWNLIGHT ALU

- Sustituto directo para downlights CFL (1 x 26 W, 2 x 26 W, 2 x 42 W)
- Versión DALI disponible
- Ahora con IP44 para aplicaciones en baños o cocinas
- Mayor flexibilidad gracias al driver externo precableado



Denominación	EAN	Reemplazo para ³	lm	lm/W	°	L70 ⁴	Dimensiones Ø x H [mm]	Corte Ø [mm]	5	6	Precio base €	
DOWNLIGHT ALU												
DL ALU DN150 14W/3000K WT IP44	4058075091436	1 x 26W CFLi	1190	85	100	50.000	160 x 52	150	8		37,35	⊗A
DL ALU DN150 14W/4000K WT IP44	4058075091450	1 x 26W CFLi	1260	90	100	50.000	160 x 52	150	8		37,35	⊗A
DL ALU DN150 14W/6500K WT IP44	4058075091474	1 x 26W CFLi	1330	95	100	50.000	160 x 52	150	8		37,35	⊗A
DL ALU DN200 25W/3000K WT IP44	4058075091498	2 x 26W CFLi	2250	90	100	50.000	215 x 61	200	8		50,85	⊗A
DL ALU DN200 25W/4000K WT IP44	4058075091511	2 x 26W CFLi	2370	95	100	50.000	215 x 61	200	8		50,85	⊗A
DL ALU DN200 25W/6500K WT IP44	4058075091535	2 x 26W CFLi	2370	95	100	50.000	215 x 61	200	8		50,85	⊗A
DL ALU DN200 35W/3000K WT IP44	4058075091559	2 x 42W CFLi	2975	85	100	50.000	215 x 61	200	8		67,85	⊗A
DL ALU DN200 35W/4000K WT IP44	4058075091573	2 x 42W CFLi	3150	90	100	50.000	215 x 61	200	8		67,85	⊗A
DL ALU DN200 35W/6500K WT IP44	4058075091597	2 x 42W CFLi	3150	90	100	50.000	215 x 61	200	8		67,85	⊗A
DOWNLIGHT ALU DALI												
DL ALU DALI DN150 14W/3000K WT IP44	4058075202610	1 x 26W CFLi	1190	85	100	50.000	160 x 52	150	✓	8	112,25	⊗A
DL ALU DALI DN150 14W/4000K WT IP44	4058075202634	1 x 26W CFLi	1260	90	100	50.000	160 x 52	150	✓	8	112,25	⊗A
DL ALU DALI DN150 14W/6500K WT IP44	4058075202658	1 x 26W CFLi	1330	95	100	50.000	160 x 52	150	✓	8	112,25	⊗A
DL ALU DALI DN200 25W/3000K WT IP44	4058075091610	2 x 26W CFLi	2250	90	100	50.000	215 x 61	200	✓	8	129,55	⊗A
DL ALU DALI DN200 25W/4000K WT IP44	4058075091634	2 x 26W CFLi	2370	95	100	50.000	215 x 61	200	✓	8	129,55	⊗A
DL ALU DALI DN200 25W/6500K WT IP44	4058075091658	2 x 26W CFLi	2370	95	100	50.000	215 x 61	200	✓	8	129,55	⊗A
DL ALU DALI DN200 35W/3000K WT IP44	4058075091672	2 x 42W CFLi	2975	85	100	50.000	215 x 61	200	✓	8	140,95	⊗A
DL ALU DALI DN200 35W/4000K WT IP44	4058075091696	2 x 42W CFLi	3150	90	100	50.000	215 x 61	200	✓	8	140,95	⊗A
DL ALU DALI DN200 35W/6500K WT IP44	4058075091719	2 x 42W CFLi	3150	90	100	50.000	215 x 61	200	✓	8	140,95	⊗A



DOWNLIGHT SLIM

- 30 mm de altura, adecuado para techos de poco espesor
- Driver integrado para una instalación sencilla, posible conexión de luminarias en serie
- No regulable
- Caja de conexión rápida para instalación de acuerdo con las normas de seguridad
- Difusor de PMMA que no amarillea con el tiempo
- Marco para montaje en superficie disponible para luminarias redondas y cuadradas



Denominación	EAN	Reemplazo para ²	lm	lm/W		L70 ⁴	Ø x H [mm]	Corte Ø [mm]		Nº Imagen	Precio ⁶ base €
--------------	-----	-----------------------------	----	------	--	------------------	------------	--------------	--	-----------	----------------------------

DOWNLIGHT SLIM CIRCULAR

DL SLIM DN105 6W/3000K WT IP20	4058075078970	1 x 10W CFLp	420	70	120	30.000	118 x 30	105	6	01	12,25	
DL SLIM DN105 6W/4000K WT IP20	4058075078994	1 x 10W CFLp	430	70	120	30.000	118 x 30	105	6	01	12,25	
DL SLIM DN105 6W/6500K WT IP20	4058075079014	1 x 10W CFLp	430	70	120	30.000	118 x 30	105	6	01	12,25	
DL SLIM DN155 12W/3000K WT IP20	4058075079038	1 x 26W CFLp	1020	85	120	30.000	169 x 30	155	6	01	19,65	
DL SLIM DN155 12W/4000K WT IP20	4058075079052	1 x 26W CFLp	1020	85	120	30.000	169 x 30	155	6	01	19,65	
DL SLIM DN155 12W/6500K WT IP20	4058075079076	1 x 26W CFLp	1020	85	120	30.000	169 x 30	155	6	01	19,65	
DL SLIM DN210 18W/3000K WT IP20	4058075079090	2 x 18W CFLp	1530	85	120	30.000	225 x 30	210	6	01	24,90	
DL SLIM DN210 18W/4000K WT IP20	4058075079113	2 x 18W CFLp	1530	85	120	30.000	225 x 30	210	6	01	24,90	
DL SLIM DN210 18W/6500K WT IP20	4058075079137	2 x 18W CFLp	1530	85	120	30.000	225 x 30	210	6	01	24,90	

ACCESORIOS (MARCO DE MONTAJE SUPERFICIE)

DL SLIM FRAME DN105 WT	4058075079151	—	—	—	—	—	121 x 54	—	6	02	2,55	
DL SLIM FRAME DN155 WT	4058075079175	—	—	—	—	—	170 x 38	—	6	02	3,85	
DL SLIM FRAME DN210 WT	4058075079199	—	—	—	—	—	225 x 38	—	6	02	6,40	



Denominación	EAN	Reemplazo para ²	lm	lm/W		L70 ⁴	Ø x H [mm] L x W x H [mm]	Corte L x W Ø [mm]		Nº Imagen	Precio ⁶ base €
--------------	-----	-----------------------------	----	------	--	------------------	------------------------------	--------------------------	--	-----------	----------------------------

DOWNLIGHT SLIM CUADRADO

DL SLIM SQ105 6W/3000K WT IP20	4058075079212	1 x 10W CFLp	420	70	120	30.000	118 x 118 x 30	105 x 105	6	01	12,25	
DL SLIM SQ105 6W/4000K WT IP20	4058075079236	1 x 10W CFLp	430	70	120	30.000	118 x 118 x 30	105 x 105	6	01	12,25	
DL SLIM SQ105 6W/6500K WT IP20	4058075079250	1 x 10W CFLp	430	70	120	30.000	118 x 118 x 30	105 x 105	6	01	12,25	
DL SLIM SQ155 12W/3000K WT IP20	4058075079274	1 x 26W CFLp	1020	85	120	30.000	169 x 169 x 30	155 x 155	6	01	19,65	
DL SLIM SQ155 12W/4000K WT IP20	4058075079298	1 x 26W CFLp	1020	85	120	30.000	169 x 169 x 30	155 x 155	6	01	19,65	
DL SLIM SQ155 12W/6500K WT IP20	4058075079311	1 x 26W CFLp	1020	85	120	30.000	169 x 169 x 30	155 x 155	6	01	19,65	
DL SLIM SQ210 18W/3000K WT IP20	4058075079335	2 x 18W CFLp	1530	85	120	30.000	225 x 225 x 30	210 x 210	6	01	24,90	
DL SLIM SQ210 18W/4000K WT IP20	4058075079359	2 x 18W CFLp	1530	85	120	30.000	225 x 225 x 30	210 x 210	6	01	24,90	
DL SLIM SQ210 18W/6500K WT IP20	4058075079373	2 x 18W CFLp	1530	85	120	30.000	225 x 225 x 30	210 x 210	6	01	24,90	

ACCESORIOS (MARCO DE MONTAJE SUPERFICIE)

DL SLIM FRAME SQ105 WT	4058075079397	—	—	—	—	—	121 x 121 x 54	—	6	02	2,55	
DL SLIM FRAME SQ155 WT	4058075079410	—	—	—	—	—	170 x 170 x 38	—	6	02	3,85	
DL SLIM FRAME SQ210 WT	4058075079434	—	—	—	—	—	225 x 225 x 38	—	6	02	6,40	

¹ Consulta www.ledvance.es/garantias para conocer las condiciones exactas | ² Excepto Downlight Alu DALI | ³ Sustituto para el equivalente con tecnología tradicional | ⁴ t [h]: L70 a 25 °C (T_a) | ⁵ Regulable con interfaz DALI, para controles de iluminación ver capítulo SGI | ⁶ Precio de venta recomendado sin IVA y sin RAEE | ⁷ Solo downlight Alu DALI



DOWNLIGHT IP44

- Hasta 100 lm/W de eficacia
- Driver integrado para una instalación sencilla
- IP44 en todo su conjunto
- Disponible marco para adosar en superficie



Denominación	EAN	Reemplazo para ²	lm	lm/W		L70 ³	Ø x H [mm]	Corte Ø [mm]		Nº Imagen	Precio ⁴ base €	
DOWNLIGHT IP44												
DL IP44 DN 90 4W 830 WT	4058075702868	1 x 10W CFLp	400	100	100	25.000	90 x 42	75	10	01	4,80	
DL IP44 DN 90 4W 840 WT	4058075702882	1 x 10W CFLp	400	100	100	25.000	90 x 42	75	10	01	4,80	
DL IP44 DN 90 4W 865 WT	4058075702929	1 x 10W CFLp	400	100	100	25.000	90 x 42	75	10	01	4,80	
DL IP44 DN 115 8W 830 WT	4058075702943	1 x 18W CFLp	800	100	100	25.000	115 x 42	95	10	01	7,30	
DL IP44 DN 115 8W 840 WT	4058075702967	1 x 18W CFLp	800	100	100	25.000	115 x 42	95	10	01	7,30	
DL IP44 DN 115 8W 865 WT	4058075703025	1 x 18W CFLp	800	100	100	25.000	115 x 42	95	10	01	7,30	
DL IP44 DN 165 13W 830 WT	4058075703049	1 x 26W CFLp	1300	100	100	25.000	165 x 42	150	10	01	10,55	
DL IP44 DN 165 13W 840 WT	4058075703087	1 x 26W CFLp	1300	100	100	25.000	165 x 42	150	10	01	10,55	
DL IP44 DN 165 13W 865 WT	4058075703100	1 x 26W CFLp	1300	100	100	25.000	165 x 42	150	10	01	10,55	
DL IP44 DN 190 18W 830 WT	4058075703124	2 x 18W CFLp	1800	100	100	25.000	190 x 42	175	10	01	13,75	
DL IP44 DN 190 18W 840 WT	4058075703148	2 x 18W CFLp	1800	100	100	25.000	190 x 42	175	10	01	13,75	
DL IP44 DN 190 18W 865 WT	4058075703179	2 x 18W CFLp	1800	100	100	25.000	190 x 42	175	10	01	13,75	
DL IP44 DN 215 24W 830 WT	4058075703193	2 x 26W CFLp	2400	100	100	25.000	215 x 42	200	10	01	16,75	
DL IP44 DN 215 24W 840 WT	4058075703223	2 x 26W CFLp	2400	100	100	25.000	215 x 42	200	10	01	16,75	
DL IP44 DN 215 24W 865 WT	4058075703247	2 x 26W CFLp	2400	100	100	25.000	215 x 42	200	10	01	16,75	
DL IP44 DN 215 30W 830 WT	4058075703285	2 x 42W CFLp	3000	100	100	25.000	215 x 42	200	10	01	22,50	
DL IP44 DN 215 30W 840 WT	4058075703308	2 x 42W CFLp	3000	100	100	25.000	215 x 42	200	10	01	22,50	
DL IP44 DN 215 30W 865 WT	4058075703322	2 x 42W CFLp	3000	100	100	25.000	215 x 42	200	10	01	22,50	
ACCESORIOS DOWNLIGHT IP44 (MARCO DE MONTAJE EN SUPERFICIE)												
DL IP44 FRAME DN 90 WT	4058075709881	—	—	—	—	—	90 x 50	—	10	02	2,05	
DL IP44 FRAME DN 115 WT	4058075709904	—	—	—	—	—	115 x 50	—	10	02	2,85	
DL IP44 FRAME DN 165 WT	4058075709928	—	—	—	—	—	165 x 50	—	10	02	4,45	
DL IP44 FRAME DN 190 WT	4058075709942	—	—	—	—	—	190 x 50	—	10	02	6,55	
DL IP44 FRAME DN 215 WT	4058075709966	—	—	—	—	—	215 x 50	—	10	02	7,55	

¹ Consulta www.ledvance.es/garantias para conocer las condiciones exactas | ² Sustituto para el equivalente con tecnología tradicional | ³ t [h]: L70 a 25 °C (T_a) | ⁴ Precio de venta recomendado sin IVA y sin RAEE



DOWNLIGHT SURFACE IP65

- Instalación fácil y rápida
- Posibilidad de cableado en serie
- Tecnología COB, con reflector y carcasa de aluminio
- Grado de protección IP65 y contra impactos de IK06



Denominación	EAN	Reemplazo para ²	lm	lm/w	°	L70 ³	Ø x H [mm]	Imagen	Nº Imagen	Precio ⁴ base €
--------------	-----	-----------------------------	----	------	---	------------------	------------	--------	-----------	----------------------------

DOWNLIGHT SURFACE IP65										
DL SURFACE DN 90 P 15W 830 36D IP65 WT	4058075768857	2 x 18W CFLp	1575	105	36	100.000	90 x 107	18	01	96,35
DL SURFACE DN 90 P 15W 840 36D IP65 WT	4058075768871	2 x 18W CFLp	1650	110	36	100.000	90 x 107	18	01	96,35
DL SURFACE DN 90 P 15W 830 36D IP65 BK	4058075768895	2 x 18W CFLp	1575	105	36	100.000	90 x 107	18	02	96,35
DL SURFACE DN 90 P 15W 840 36D IP65 BK	4058075768918	2 x 18W CFLp	1650	110	36	100.000	90 x 107	18	02	96,35
DL SURFACE DN 90 P 15W 830 60D IP65 WT	4058075768963	2 x 18W CFLp	1575	105	60	100.000	90 x 107	18	01	96,35
DL SURFACE DN 90 P 15W 840 60D IP65 WT	4058075768987	2 x 18W CFLp	1650	110	60	100.000	90 x 107	18	01	96,35
DL SURFACE DN 90 P 15W 830 60D IP65 BK	4058075769007	2 x 18W CFLp	1575	105	60	100.000	90 x 107	18	02	96,35
DL SURFACE DN 90 P 15W 840 60D IP65 BK	4058075769021	2 x 18W CFLp	1650	110	60	100.000	90 x 107	18	02	96,35
DL SURFACE DN 160 P 30W 830 36D IP65 WT	4058075769045	2 x 42W CFLp	3300	105	36	100.000	160 x 110	6	01	176,75
DL SURFACE DN 160 P 30W 840 36D IP65 WT	4058075769076	2 x 42W CFLp	3450	110	36	100.000	160 x 110	6	01	176,75
DL SURFACE DN 160 P 30W 830 36D IP65 BK	4058075769090	2 x 42W CFLp	3300	105	36	100.000	160 x 110	6	02	176,75
DL SURFACE DN 160 P 30W 840 36D IP65 BK	4058075769113	2 x 42W CFLp	3450	110	36	100.000	160 x 110	6	02	176,75
DL SURFACE DN 160 P 30W 830 60D IP65 WT	4058075769137	2 x 42W CFLp	3300	105	60	100.000	160 x 110	6	01	176,75
DL SURFACE DN 160 P 30W 840 60D IP65 WT	4058075769151	2 x 42W CFLp	3450	110	60	100.000	160 x 110	6	01	176,75
DL SURFACE DN 160 P 30W 830 60D IP65 BK	4058075769175	2 x 42W CFLp	3300	105	60	100.000	160 x 110	6	02	176,75
DL SURFACE DN 160 P 30W 840 60D IP65 BK	4058075769199	2 x 42W CFLp	3450	110	60	100.000	160 x 110	6	02	176,75
DL SURFACE DN 250 P 45W 830 36D IP65 WT	4058075769212	70W HAL	4725	105	36	100.000	250 x 125	4	01	301,25
DL SURFACE DN 250 P 45W 840 36D IP65 WT	4058075769236	70W HAL	4950	110	36	100.000	250 x 125	4	01	301,25
DL SURFACE DN 250 P 45W 830 36D IP65 BK	4058075769250	70W HAL	4725	105	36	100.000	250 x 125	4	02	301,25
DL SURFACE DN 250 P 45W 840 36D IP65 BK	4058075769274	70W HAL	4950	110	36	100.000	250 x 125	4	02	301,25
DL SURFACE DN 250 P 45W 830 60D IP65 WT	4058075769298	70W HAL	4725	105	60	100.000	250 x 125	4	01	301,25
DL SURFACE DN 250 P 45W 840 60D IP65 WT	4058075769335	70W HAL	4950	110	60	100.000	250 x 125	4	01	301,25
DL SURFACE DN 250 P 45W 830 60D IP65 BK	4058075769359	70W HAL	4725	105	60	100.000	250 x 125	4	02	301,25
DL SURFACE DN 250 P 45W 840 60D IP65 BK	4058075769397	70W HAL	4950	110	60	100.000	250 x 125	4	02	301,25



DOWNLIGHT ULTRA SLIM

- Diseño muy delgado
- Ideal cuando hay poco espacio en el techo
- Driver integrado
- Accesorios de montaje y conexión incluidos



Denominación	EAN	lm	lm/w	°	L70 ³	Dimensiones H x Ø [mm]	Corte Ø [mm]	Imagen	Nº Imagen	Precio ⁴ base €
--------------	-----	----	------	---	------------------	------------------------	--------------	--------	-----------	----------------------------

DOWNLIGHT ULTRA SLIM										
Downlight ultra slim 85mm blanco 4,5W 3000K IP20	4058075573055	240	53	110	25.000	37 x 85	72	6	01	6,99
Downlight ultra slim 85mm blanco 4,5W 4000K IP20	4058075573116	240	53	110	25.000	37 x 85	72	6	01	6,99
Downlight ultra slim 85mm blanco 4,5W 6500K IP20	4058075573178	240	53	110	25.000	37 x 85	72	6	01	6,99
Downlight ultra slim 120mm blanco 8w 3000K IP20	4058075573079	550	69	110	25.000	35 x 120	105	6	02	9,99
Downlight ultra slim 120mm blanco 8w 4000K IP20	4058075573130	550	69	110	25.000	35 x 120	105	6	02	9,99
Downlight ultra slim 120mm blanco 8w 6500K IP20	4058075573192	550	69	110	25.000	35 x 120	105	6	02	9,99
Downlight ultra slim 225mm blanco 22w 3000K IP20	4058075573093	2000	91	110	25.000	33,5 x 225	200	12	03	15,99
Downlight ultra slim 225mm blanco 22w 4000K IP20	4058075573154	2000	91	110	25.000	33,5 x 225	200	12	03	15,99
Downlight ultra slim 225mm blanco 22w 6500K IP20	4058075573215	2000	91	110	25.000	33,5 x 225	200	12	03	15,99

FOCOS



FOCO SPOT VARIO

- Foco versátil: inclinación de 0°-35°/giro de 0°-350°
- Muy alta eficiencia (de hasta 100 lm/W)
- Mayor flexibilidad gracias al driver externo (incluido)
- No regulable
- Conexión giro y bloqueo para una instalación rápida y sencilla



Denominación	EAN	Reemplazo para ²	lm	lm/W		L70 ³	Dimensiones Ø x H [mm]	Corte Ø [mm]		Nº Imagen	Precio ⁴ base €
FOCO SPOT VARIO											
SP VARIO DN170 35W/3000K 24° WT	4058075104020	1 x 70W HID	3350	95	24	50.000	180 x 129	170	4	01	159,65
SP VARIO DN170 35W/4000K 24° WT	4058075104044	1 x 70W HID	3550	100	24	50.000	180 x 129	170	4	01	159,65

LUMINARIA CARDÁN PARA UNA FLEXIBILIDAD COMPLETA

Los cabezales móviles de los LEDVANCE Spot Vario y LEDVANCE Spot Multi están suspendidos en las articulaciones de las luminarias cardán para que puedan ajustarse y proporcionar una iluminación ideal para el diseño de la iluminación de un espacio. Por lo tanto, el Spot Vario se puede utilizar como un downlight clásico (con la cabeza de la luminaria completamente empotrada) o para iluminación de acento (con la cabeza de la luminaria extendida). Spot Multi es además extremadamente flexible y se adapta tanto a iluminación general, como de acento. Gracias a su carcasa cerrada, siempre es posible manipularla, incluso si está instalada en falsos techos.

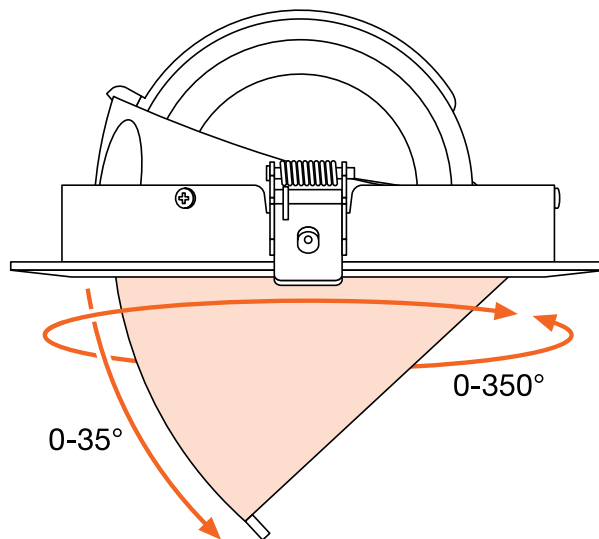



Foco Spot Multi 1 x 30W



Foco Spot Multi 2 x 30W

FOCO SPOT MULTI

- Luminaria cardan con 1 o 2 focos
- +/-25° para ajustar la dirección de la luz
- Marco empotrado blanco con focos negros en una carcasa cerrada en su parte posterior
- Luz agradable anti-deslumbramiento (UGR < 16)
- No regulable
- Luz con bajo flickering gracias a un equipo electrónico (ECE) especial
- Mayor flexibilidad gracias al driver externo (incluido)
- Conexión giro y bloqueo para instalación rápida y sencilla



Denominación	EAN	Reemplazo para ²	lm	lm/W	Imagen	L70 ³	Dimensiones Ø x H [mm]	Corte L x W [mm]	Nº Imagen	Precio ⁴ base €		
FOCO SPOT MULTI												
SP MULTI 1 x 30W/3000K FL WT/BK	4058075113923	1 x 35W HID	1 x 2700	90	38	50.000	173 x 173 x 135	164 x 160	4	01	198,25	B
SP MULTI 1 x 30W/4000K FL WT/BK	4058075113947	1 x 35W HID	1 x 2700	90	38	50.000	173 x 173 x 135	164 x 160	4	01	198,25	B
SP MULTI 2 x 30W/3000K FL WT/BK	4058075113961	2 x 35W HID	2 x 2700	90	38	50.000	330 x 173 x 135	320 x 160	4	02	309,05	C
SP MULTI 2 x 30W/4000K FL WT/BK	4058075113985	2 x 35W HID	2 x 2700	90	38	50.000	330 x 173 x 135	320 x 160	4	02	309,05	C



Foco Spot Square WT Blanco



Foco Spot Square BK Negro

FOCO SPOT SQUARE ADJUST

- Reemplazo directo para focos halógenos (75 W)
- No regulable
- Foco cuadrado decorativo con marco muy estrecho
- Cabezal ajustable: giro de +/-20° con corte de 30°
- Mayor flexibilidad gracias al driver externo (incluido); instalación rápida y fácil



Denominación	EAN	Reemplazo para ²	lm	lm/W	Imagen	L70 ³	Dimensiones Ø x H [mm]	Corte L x W [mm]	Nº Imagen	Precio ⁴ base €		
FOCO SPOT SQUARE ADJUST												
SP SQUARE DK ADJ 8W/3000K FL WT	4058075114043	75W HAL	650	90	36	50.000	90 x 90 x 72	83 x 83	6	01	41,75	A
SP SQUARE DK ADJ 8W/3000K FL BK	4058075114067	75W HAL	650	90	36	50.000	90 x 90 x 72	83 x 83	6	02	41,75	A

¹ Consulta www.ledvance.es/garantias para conocer las condiciones exactas | ² Sustituto para el equivalente con tecnología tradicional | ³ t[h]: L70 a 25°C (T_a) | ⁴ Precio de venta recomendado sin IVA y sin RAEE



Foco Spot Fireproof DIM IP65 WT



Foco Spot Fireproof DIM IP65 SI



Foco Spot Fireproof IP65

FOCO SPOT ROUND FIX

- Reemplazo directo para focos halógenos (50 W, 75 W)
- Diferentes modelos disponibles: con IP44 o IP65, regulable, en aluminio blanco o pulido, a prueba de fuego⁷, con fuente de luz empotrada para reducir deslumbramiento
- Mayor flexibilidad gracias al driver externo (incluido), instalación rápida y sencilla



Denominación	EAN	Reemplazo para ³	lm	lm/W		L70	⁴ Dimensiones Ø x H [mm]	Corte [mm]		⁵	Nº Imagen	Precio ⁶ base €
FOCO SPOT FIREPROOF DIM IP65 (RESISTENTE AL FUEGO HASTA 90 MINUTOS)⁷ (REGULABLE POR CORTE DE FASE)												
SpotFP LED fix 8W/3000K WT DIM IP65	4058075127432	75W HAL	620	75	36	50.000	81 x 51	68	✓		27	01 45,55
SpotFP LED fix 8W/3000K SI DIM IP65	4058075127371	75W HAL	620	75	36	50.000	81 x 51	68	✓		27	02 45,55
SpotFP LED fix 8W/4000K SI DIM IP65	4058075127494	75W HAL	670	80	36	50.000	81 x 51	68	✓		27	02 45,55
FOCOS SPOT FIREPROOF IP65 (RESISTENTE AL FUEGO HASTA 90 MINUTOS)⁷												
Spot-FP LED fix 7W/3000K 230V IP65	4058075127333	50W HAL	530	75	38	50.000	90 x 72	68			20	03 35,30



Foco Spot DIM IP44 WT



Foco Spot DIM IP44 SI



Foco Spot Dark Light IP44



Denominación	EAN	Reemplazo para ³	lm	lm/W		L70	⁴ Dimensiones Ø x H [mm]	Corte [mm]		⁵	Nº Imagen	Precio ⁶ base €
FOCO SPOT DIM IP44 (REGULABLE POR CORTE DE FASE)												
Spot LED fix 8W/4000K WT DIM IP44	4058075127104	75W HAL	670	80	36	50.000	81 x 51	68	✓		27	01 44,05
Spot LED fix 8W/3000K SI DIM IP44	4058075126923	75W HAL	620	75	36	50.000	81 x 51	68	✓		27	02 44,05
Spot LED fix 8W/4000K SI DIM IP44	4058075127067	75W HAL	670	80	36	50.000	81 x 51	68	✓		27	02 44,05
FOCO SPOT DARK LIGHT IP44 (FUENTE DE LUZ EMPOTRADA PARA REDUCIR EL DESLUMBRAMIENTO)												
Spot-DK LED fix 7W/3000K 230V IP44	4058075127166	50W HAL	580	85	36	50.000	70 x 58	63			20	03 44,90



FOCO SPOT ROUND ADJUST

- Reemplazo directo para focos halógenos (35 W, 50 W, 75 W)
- Foco ajustable (+/-20°)
- Diferentes versiones (4,5 W, 6,5 W y 8 W) y versión DALI disponible
- Mayor flexibilidad gracias al driver externo (incluido), instalación rápida y sencilla



Denominación	EAN	Reemplazo para ³	lm	lm/w		L70 ⁴	Dimensiones Ø x H [mm]	Corte Ø [mm]			Nº Imagen	Precio ⁶ base €
FOCO SPOT ADJUST (AJUSTABLE ± 20°)												
Spot LED adjust 4.5W/3000K 230V IP20	4058075126886	35W HAL	360	80	36	50.000	80x36	68			20	01 29,65
Spot LED adjust 6.5W/3000K 230V IP20	4058075126909	50W HAL	550	85	36	50.000	80x36	68			20	01 30,60



¹ Consulta www.ledvance.es/garantias para conocer las condiciones exactas | ² Excepto para Foco Spot Round Adjust DALI | ³ Sustituto para el equivalente con tecnología tradicional | ⁴ t[h]: L70 a 25°C (T_a) | ⁵ Corte de fase si DALI no está indicado, para DALI: regulable con interfaz DALI, para controles de iluminación consulte capítulo SGI, para la lista de reguladores, consulte ledvance.es | ⁶ Precio de venta recomendado sin IVA y sin RAEE | ⁷ Hasta 90 minutos, probado de acuerdo con la normativa EN 1365-2:2014 "Ensayos de resistencia al fuego para elementos de carga - Parte 2: Suelos y techos"; adecuado para uso en exteriores y en aplicaciones de protección contra incendios (hasta 90 minutos, BS476-20:1987 y BS476-21:1987)



FOCO SPOT FIX G2

- Reemplazo directo para focos halógenos (35 W, 50 W, 75 W)
- Instalación rápida y sencilla
- Selector de potencia mediante interruptor
- Mayor flexibilidad gracias al driver externo regulable por corte de fase (incluido)
- Diseño SCALE propio de LEDVANCE



Denominación	EAN	Reemplazo para ³	lm	lm/W	°	L70 ⁴	Dimensiones Ø x H [mm]	Corte [mm]	5	Imagen	Nº	Precio ⁶ base €
SPOT FIX G2												
SP FIX P 8W 927 PS DIM IP44 WT	4058075799523	35W / 50W / 75W HAL	640	80	36	50.000	81 x 42	68	✓	20	01	44,05
SP FIX P 8W 930 PS DIM IP44 WT	4058075799547	35W / 50W / 75W HAL	680	85	36	50.000	81 x 42	68	✓	20	01	44,05
SP FIX P 8W 940 PS DIM IP44 WT	4058075799561	35W / 50W / 75W HAL	720	90	36	50.000	81 x 42	68	✓	20	01	44,05
SP FIX P 8W 927 PS DIM IP44 BK	4099854000126	35W / 50W / 75W HAL	640	80	36	50.000	81 x 42	68	✓	20	02	44,05
SP FIX P 8W 930 PS DIM IP44 BK	4058075799585	35W / 50W / 75W HAL	680	85	36	50.000	81 x 42	68	✓	20	02	44,05
SP FIX P 8W 930 PS DIM IP44 SI	4058075799608	35W / 50W / 75W HAL	680	85	36	50.000	81 x 42	68	✓	20	03	44,15



FOCO SPOT ADJUST G2

- Reemplazo directo para focos halógenos (35 W, 50 W, 75 W)
- Instalación rápida y sencilla
- Selector de potencia mediante interruptor
- Mayor flexibilidad gracias al driver externo regulable por corte de fase (incluido)
- Diseño SCALE propio de LEDVANCE
- Foco ajustable (+/- 25°)



Denominación	EAN	Reemplazo para ³	lm	lm/W	°	L70 ⁴	Dimensiones Ø x H [mm]	Corte [mm]	5	Imagen	Nº	Precio ⁶ base €
SPOT ADJUST G2												
SP ADJ P 8W 927 PS DIM IP20 WT	4058075799622	35W / 50W / 75W HAL	640	80	36	50.000	81 x 43	68	✓	20	01	45,00
SP ADJ P 8W 930 PS DIM IP20 WT	4058075799646	35W / 50W / 75W HAL	680	85	36	50.000	81 x 43	68	✓	20	01	45,00
SP ADJ P 8W 940 PS DIM IP20 WT	4058075799660	35W / 50W / 75W HAL	720	90	36	50.000	81 x 43	68	✓	20	01	45,00
SP ADJ P 8W 927 PS DIM IP20 BK	4099854000140	35W / 50W / 75W HAL	640	80	36	50.000	81 x 43	68	✓	20	02	45,00
SP ADJ P 8W 930 PS DIM IP20 BK	4058075799684	35W / 50W / 75W HAL	680	85	36	50.000	81 x 43	68	✓	20	02	45,00
SP ADJ P 8W 930 PS DIM IP20 SI	4058075799707	35W / 50W / 75W HAL	680	85	36	50.000	81 x 43	68	✓	20	03	45,00



FOCO SPOT FIREPROOF G2

- Reemplazo directo para focos halógenos (35 W, 50 W, 75 W)
- Grado de protección IP65
- Selector de potencia mediante interruptor
- Mayor flexibilidad gracias al driver externo regulable por corte de fase (incluido)
- Diseño SCALE propio de LEDVANCE
- Resistente al fuego durante 30 minutos



Denominación	EAN	Reemplazo para ³	lm	lm/W		L70 ⁴	Dimensiones Ø x H [mm]	Corte Ø [mm]			Nº Imagen	Precio ⁶ base €		
SPOT - FIREPROOF G2														
SP FP FIX P 8W 927 PS DIM IP65 WT	4058075799721	35W / 50W / 75W HAL	640	80	36	50.000	81 x 42	68	✓		20	01	45,55	
SP FP FIX P 8W 930 PS DIM IP65 WT	4058075799745	35W / 50W / 75W HAL	680	85	36	50.000	81 x 42	68	✓		20	01	45,55	
SP FP FIX P 8W 940 PS DIM IP65 WT	4058075799769	35W / 50W / 75W HAL	720	90	36	50.000	81 x 42	68	✓		20	01	45,55	
SP FP FIX P 8W 927 PS DIM IP65 BK	4099854000027	35W / 50W / 75W HAL	640	80	36	50.000	81 x 42	68	✓		20	02	45,55	
SP FP FIX P 8W 930 PS DIM IP65 BK	4058075799783	35W / 50W / 75W HAL	680	85	36	50.000	81 x 42	68	✓		20	02	45,55	



FOCO SPOT DARKLIGHT G2 (UGR<19)

- Reemplazo directo para focos halógenos (35 W, 50 W, 75 W)
- Instalación rápida y sencilla
- Selector de potencia mediante interruptor
- Mayor flexibilidad gracias al driver externo regulable por corte de fase (incluido)
- Diseño SCALE propio de LEDVANCE
- Deslumbramiento reducido con UGR<19



Denominación	EAN	Reemplazo para ³	lm	lm/W		L70 ⁴	Dimensiones Ø x H [mm]	Corte Ø [mm]			Nº Imagen	Precio ⁶ base €		
SPOT - DARKLIGHT G2														
SP DK FIX P 8W 927 PS DIM IP44 WT	4058075799806	35W / 50W / 75W HAL	640	80	36	50.000	81 x 54	68	✓		20	01	44,90	
SP DK FIX P 8W 930 PS DIM IP44 WT	4058075799820	35W / 50W / 75W HAL	680	85	36	50.000	81 x 54	68	✓		20	01	44,90	
SP DK FIX P 8W 940 PS DIM IP44 WT	4058075799844	35W / 50W / 75W HAL	720	90	36	50.000	81 x 54	68	✓		20	01	44,90	
SP DK FIX P 8W 927 PS DIM IP44 BK	4099854000164	35W / 50W / 75W HAL	640	80	36	50.000	81 x 54	68	✓		20	02	44,90	
SP DK FIX P 8W 930 PS DIM IP44 BK	4058075799868	35W / 50W / 75W HAL	680	85	36	50.000	81 x 54	68	✓		20	02	44,90	
SP DK FIX P 8W 930 PS DIM IP44 SI	4058075799882	35W / 50W / 75W HAL	680	85	36	50.000	81 x 43	68	✓		20	03	44,90	

¹ Consulta www.ledvance.es/garantias para conocer las condiciones exactas | ² Excepto para Foco Spot Round Adjust DALI | ³ Sustituto para el equivalente con tecnología tradicional | ⁴ t[h]: L70 a 25°C (T_a) | ⁵ Corte de fase si DALI no está indicado, para DALI: regulable con interfaz DALI, para controles de iluminación consulte capítulo SGI, para la lista de reguladores, consulte ledvance.es | ⁶ Precio de venta recomendado sin IVA y sin RAEE



FOCO SPOT AIR FIX

- Reemplazo directo para focos halógenos (35 W, 50 W)
- Foco con posibilidad de ser cubierto con aislante para viviendas con techos con poco hueco
- Selector de potencia mediante interruptor
- Mayor flexibilidad gracias al driver externo regulable por corte de fase (incluido)
- Diseño SCALE propio de LEDVANCE



Denominación	EAN	Reemplazo para ³	lm	lm/W	°	L70 ⁴	Dimensiones Ø x H [mm]	Corte Ø [mm]	5	Imagen	Nº	Precio ⁶ base €
SPOT - AIR FIX												
SP AIR FIX P 6W 927 PS DIM IP65 WT	4058075799905	35W / 50W HAL	480	80	36	50.000	81 x 34	68	✓	20	01	42,15
SP AIR FIX P 6W 930 PS DIM IP65 WT	4058075799929	35W / 50W HAL	510	85	36	50.000	81 x 34	68	✓	20	01	42,15
SP AIR FIX P 6W 940 PS DIM IP65 WT	4058075799943	35W / 50W HAL	570	95	36	50.000	81 x 34	68	✓	20	01	42,15
SP AIR FIX P 6W 927 PS DIM IP65 BK	4099854000188	35W / 50W HAL	480	80	36	50.000	81 x 34	68	✓	20	02	42,15
SP AIR FIX P 6W 930 PS DIM IP65 BK	4058075799967	35W / 50W HAL	510	85	36	50.000	81 x 34	68	✓	20	02	42,15
SP AIR FIX P 6W 930 PS DIM IP65 SI	4058075799981	35W / 50W HAL	510	85	36	50.000	81 x 34	68	✓	20	03	42,15



FOCO SPOT AIR ADJUST

- Reemplazo directo para focos halógenos (35 W)
- Foco con posibilidad de ser cubierto con aislante para viviendas de bajo consumo energético
- Mayor flexibilidad gracias al driver externo regulable por corte de fase (incluido)
- Diseño SCALE propio de LEDVANCE
- Foco ajustable (+/- 25°)



Denominación	EAN	Reemplazo para ³	lm	lm/W	°	L70 ⁴	Dimensiones Ø x H [mm]	Corte Ø [mm]	5	Imagen	Nº	Precio ⁶ base €
SPOT - AIR ADJUST												
SP AIR ADJ P 4W 927 DIM IP23 WT	4099854000003	35W HAL	300	75	36	50.000	81 x 34	68	✓	20	01	44,35
SP AIR ADJ P 4W 930 DIM IP23 WT	4099854000041	35W HAL	320	80	36	50.000	81 x 34	68	✓	20	01	44,35
SP AIR ADJ P 4W 940 DIM IP23 WT	4099854000065	35W HAL	340	85	36	50.000	81 x 34	68	✓	20	01	44,35
SP AIR ADJ P 4W 927 DIM IP23 BK	4099854000201	35W HAL	300	75	36	50.000	81 x 34	68	✓	20	02	44,35
SP AIR ADJ P 4W 930 DIM IP23 BK	4099854000089	35W HAL	320	80	36	50.000	81 x 34	68	✓	20	02	44,35
SP AIR ADJ P 4W 930 DIM IP23 SI	4099854000102	35W HAL	320	80	36	50.000	81 x 34	68	✓	20	03	44,35

ACCESORIOS PARA FOCOS SPOT

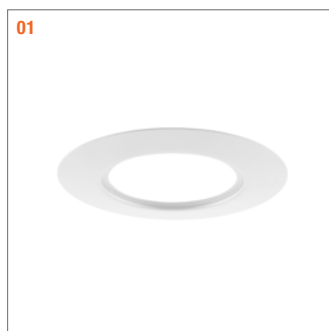





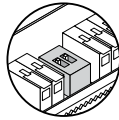

Denominación	EAN	Descripción	Dimensiones Ø x H [mm]	 N° Imagen	Precio ⁶ base €
ACCESORIOS SPOT G2					
SP RING D100 WT	4099854136511	Aro para ajustar focos Spot en diámetro 100. Color Blanco	100 x 4	20	01 5,45
SP RING D100 BK	4099854136542	Aro para ajustar focos Spot en diámetro 100. Color Negro	100 x 4	20	02 5,45
SP RING D133 WT	4099854013355	Aro para ajustar focos Spot en diámetro 133. Color Blanco	133 x 3	20	01 6,45
SP RING D133 BK	4099854013386	Aro para ajustar focos Spot en diámetro 133. Color Negro	133 x 3	20	02 6,45
SP RING D180 WT	4099854000065	Aro para ajustar focos Spot en diámetro 180. Color Blanco	180 x 3	20	01 11,95
SP RING D180 BK	4099854013447	Aro para ajustar focos Spot en diámetro 180. Color Negro	180 x 3	20	02 12,55
SP HOLDER DN68 H65	4099854013478	Cubre foco	93 x 93 x 73	20	03 2,35
CONNECTOR BOX 3POLE L/N/E	4099854013508	Caja de conectores de 3 polos	94 x 35 x 22	20	04 4,95
SP DRIVER DALI 8W	4099854089558	Driver DALI para focos Spot de 8W	120 x 53 x 30	4	05 CONSULTAR

COMPATIBILIDAD DE UN VISTAZO

Denominación	POTENCIA MÁXIMA A SELECCIONAR EN DRIVER	SPOT RING	SPOT HOLDER	CONNECTOR BOX	DALI DRIVER
1 FAMILIA SPOT FIX G2	8W	✓			✓
2 FAMILIA SPOT ADJUST G2	8W	✓			✓
3 FAMILIA SPOT FIREPROOF G2	8W	✓			✓
4 FAMILIA SPOT DARKLIGHT G2	8W	✓			✓
5 FAMILIA SPOT AIR FIX	6W		✓	✓	
6 FAMILIA SPOT AIR ADJUST	4W		✓	✓	

MÁS DETALLES
DE PRODUCTO

	SPOT FIX	SPOT ADJUST	ON	ON	ON	ON
	✓	✓	✓	○		
						Preset
						
Current (CC)		85mA	140mA	180mA	140mA	
Power		4W	6W	8W	6W	
% rated lumen		50%	80%	100%	80%	

¹ Consulta www.ledvance.es/garantias para conocer las condiciones exactas | ² Excepto para Foco Spot Round Adjust DALI | ³ Sustituto para el equivalente con tecnología tradicional | ⁴ t[h]: L70 a 25°C (T_a) | ⁵ Corte de fase si DALI no está indicado, para DALI: regulable con interfaz DALI, para controles de iluminación consulte capítulo SGI, para la lista de reguladores, consulte ledvance.es | ⁶ Precio de venta recomendado sin IVA y sin RAEE



FOCO SPOT COMBO

- Temperatura de color ajustable en la trasera de la luminaria mediante interruptor: 2700K, 3000K y 4000K
- Dos paquetes lumínicos ajustables mediante interruptor en la trasera de la luminaria
- Foco con posibilidad de ser cubierto con aislante para viviendas de bajo consumo energético



Denominación	EAN	Reemplazo para ³	lm	lm/W		L70 ⁴	Dimensiones Ø x H [mm]	Corte Ø [mm]		Nº Imagen	Precio ⁶ base €
FOCO SPOT COMBO FIX											
NUEVO SP CBO FIX V 5.5W CPS 60DEG IP65 WT	4099854092701	50W HAL 350...600	109	60	50000		81,5 x 48	68	20	01	21,35
FOCO SPOT COMBO ADJUST											
NUEVO SP CBO ADJ V 5.5W CPS 60DEG IP65 WT	4099854092725	50W HAL 350...600	109	60	50000		81,5 x 48	68	20	02	23,75
ACCESORIOS FOCO SPOT COMBO ADJUST MARCO REDONDO											
NUEVO SP CBO RING ADJ ROUND BK	4099854097911	-	-	-	-	-	81,5 x 3,7	-	20	03	CONSULTAR
NUEVO SP CBO RING ADJ ROUND BN	4099854097935	-	-	-	-	-	81,5 x 3,7	-	20	04	CONSULTAR
ACCESORIOS FOCO SPOT COMBO ADJUST MARCO CUADRADO											
NUEVO SP CBO RING ADJ SQUARE BK	4099854097997	-	-	-	-	-	81,5 x 81,5 x 3,7	-	20	05	CONSULTAR
NUEVO SP CBO RING ADJ SQUARE BN	4099854097959	-	-	-	-	-	81,5 x 81,5 x 3,7	-	20	06	CONSULTAR
NUEVO SP CBO RING ADJ SQUARE WT	4099854097973	-	-	-	-	-	81,5 x 81,5 x 3,7	-	20	07	CONSULTAR
ACCESORIOS FOCO SPOT COMBO FIX MARCO REDONDO											
NUEVO SP CBO RING FIX ROUND BK	4099854098406	-	-	-	-	-	81,5 x 3,7	-	20	03	CONSULTAR
NUEVO SP CBO RING FIX ROUND BN	4099854098437	-	-	-	-	-	81,5 x 3,7	-	20	04	CONSULTAR
ACCESORIOS FOCO SPOT COMBO FIX MARCO CUADRADO											
NUEVO SP CBO RING FIX SQUARE BK	4099854099335	-	-	-	-	-	81,5 x 81,5 x 3,7	-	20	05	CONSULTAR
NUEVO SP CBO RING FIX SQUARE BN	4099854099274	-	-	-	-	-	81,5 x 81,5 x 3,7	-	20	06	CONSULTAR
NUEVO SP CBO RING FIX SQUARE WT	4099854099304	-	-	-	-	-	81,5 x 81,5 x 3,7	-	20	07	CONSULTAR

MÁS DETALLES DE PRODUCTO

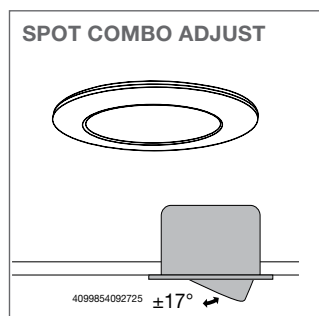
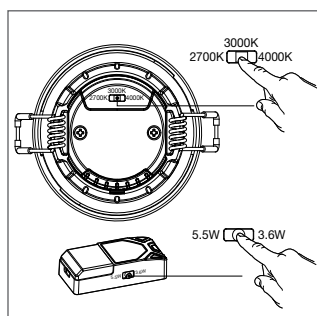

EAN	EAN (E)	Color	Height	Length	Diameter
SPOT COVERABLE FIX					
4099854098406	SP COV RING FIX ROUND BK	BLACK	-	-	81,5
4099854098437	SP COV RING FIX ROUND BN	BRUSHED NICKEL	-	-	81,5
4099854099274	SP COV RING FIX SQUARE BN	BRUSHED NICKEL	81,5	81,5	-
4099854099304	SP COV RING FIX SQUARE WT	WHITE	81,5	81,5	-
4099854099335	SP COV RING FIX SQUARE BK	BLACK	81,5	81,5	-
SPOT COVERABLE ADJUSTABLE					
4099854097911	SP COV RING ADJ ROUND BK	BLACK	-	-	81,5
4099854097935	SP COV RING ADJ ROUND BN	BRUSHED NICKEL	-	-	81,5
4099854097959	SP COV RING ADJ SQUARE BN	BRUSHED NICKEL	81,5	81,5	-
4099854097973	SP COV RING ADJ SQUARE WT	WHITE	81,5	81,5	-
4099854097997	SP COV RING ADJ SQUARE BK	BRUSHED NICKEL	81,5	81,5	-



FOCO SPOT TWIST

- Efecto lumínico muy sutil y efecto retranqueado
- Disminución del deslumbramiento gracias a su diseño
- Diseño disponible en tres colores de reflector: blanco, negro y plateado
- Disponible en dos temperaturas de color: 3000 y 4000 K
- Disponible en dos tamaños: 70 mm y 93 mm



Denominación	EAN	Reemplazo para ³	lm	lm/W		L70 ⁴	Dimensiones Ø x H [mm]	Corte Ø [mm]			Nº Imagen	Precio ⁶ base €	
SPOT TWIST BLANCO													
SPOT TWIST 70MM 5W 830 WT WT	4099854089022	50W HAL	400	80	30	30.000	70x77	63	–	20	01	23,99	
SPOT TWIST 70MM 5W 840 WT WT	4099854089084	50W HAL	400	80	30	30.000	70x77	63	–	20	01	23,99	
SPOT TWIST 93MM 10W 830 WT WT	4099854089145	80W HAL	800	80	30	30.000	93x94	85	–	20	01	26,99	
SPOT TWIST 93MM 10W 840 WT WT	4099854089206	80W HAL	800	80	30	30.000	93x94	85	–	20	01	26,99	
SPOT TWIST NEGRO													
SPOT TWIST 70MM 5W 830 WT BK	4099854089046	50W HAL	350	70	30	30.000	70x77	63	–	20	02	23,99	
SPOT TWIST 70MM 5W 840 WT BK	4099854089107	50W HAL	350	70	30	30.000	70x77	63	–	20	02	23,99	
SPOT TWIST 93MM 10W 830 WT BK	4099854089169	80W HAL	700	70	30	30.000	93x94	85	–	20	02	26,99	
SPOT TWIST 93MM 10W 840 WT BK	4099854089220	80W HAL	700	70	30	30.000	93x94	85	–	20	02	26,99	
SPOT TWIST GRIS													
SPOT TWIST 70MM 5W 830 WT SI	4099854089060	50W HAL	400	80	30	30.000	70x77	63	–	20	03	23,99	
SPOT TWIST 70MM 5W 840 WT SI	4099854089121	50W HAL	400	80	30	30.000	70x77	63	–	20	03	23,99	
SPOT TWIST 93MM 10W 830 WT SI	4099854089183	80W HAL	800	80	30	30.000	93x94	85	–	20	03	26,99	
SPOT TWIST 93MM 10W 840 WT SI	4099854089268	80W HAL	800	80	30	30.000	93x94	85	–	20	03	26,99	

¹ Consulta www.ledvance.es/garantias para conocer las condiciones exactas | ² Excepto para Foco Spot Round Adjust DALI | ³ Sustituto para el equivalente con tecnología tradicional | ⁴ t[h]: L70 a 25°C (T_a) | ⁵ Corte de fase si DALI no está indicado, para DALI: regulable con interfaz DALI, para controles de iluminación consulte capítulo SGI, para la lista de reguladores, consulte ledvance.es | ⁶ Precio de venta recomendado sin IVA y sin RAEE

PROYECTORES DE CARRIL

¡TODO CAMBIA!

Con nuestros proyectores de carril, puedes cambiar el reflector para variar los ángulos de apertura en los Tracklight Spot. Existen disponibles versiones de 15° y 38° además de la versión de 24° con la que se suministra. Gracias a la práctica conexión de giro y bloqueo y con la ayuda de una ventosa, los reflectores pueden ser reemplazados fácilmente por el usuario.





Carril Tracklight Spot Blanco



Carril Tracklight Spot Negro



Carril Tracklight Spot Gris



Reflector para Carril Tracklight

PROYECTOR DE CARRIL TRACKLIGHT SPOT

- Proyector compacto en un diseño elegante y funcional
- Adaptador trifásico adaptado a los carriles habituales
- Mayor flexibilidad gracias a los cabezales giratorios e inclinables (giro de 0°-350°, inclinación de 0°-90°)
- Reflector de 24° (NFL) reemplazable por reflectores con ángulo de apertura de 15° (SP) y 38° (FL)
- IRC > 90; SDCM < 3; UGR < 16
- No regulable
- Luz con bajo flickering gracias a un ECE especial
- Nuevo diseño LEDVANCE en tres colores diferentes (blanco mate, negro mate y gris hormigón)



Denominación	EAN	Reemplazo para ²	lm	lm/W		L70 ³	Dimensiones Ø x H [mm]		Nº Imagen	Precio ⁴ base €	
PROYECTOR DE CARRIL TRACKLIGHT SPOT BLANCO											
TRACK SP D75 25W/3000K 90RA NFL BLANCO	4058075113442	35W HID	1750	70	24	50.000	75 x 255	4	01	133,80	A
TRACK SP D75 25W/4000K 90RA NFL BLANCO	4058075113466	35W HID	1900	75	24	50.000	75 x 255	4	01	133,80	A
TRACK SP D85 35W/3000K 90RA NFL BLANCO	4058075113480	50W HID	2660	75	24	50.000	85 x 267	4	01	159,50	B
TRACK SP D85 35W/4000K 90RA NFL BLANCO	4058075113503	50W HID	2800	80	24	50.000	85 x 267	4	01	159,50	B
TRACK SP D95 55W/3000K 90RA NFL BLANCO	4058075113527	70W HID	4000	75	24	50.000	95 x 297	4	01	210,00	B
TRACK SP D95 55W/4000K 90RA NFL BLANCO	4058075113541	70W HID	4200	75	24	50.000	95 x 297	4	01	210,00	B
PROYECTOR DE CARRIL TRACKLIGHT SPOT NEGRO											
TRACK SP D75 25W/3000K 90RA NFL NEGRO	4058075113565	35W HID	1750	70	24	50.000	75 x 255	4	02	133,80	A
TRACK SP D75 25W/4000K 90RA NFL NEGRO	4058075113589	35W HID	1900	75	24	50.000	75 x 255	4	02	133,80	A
TRACK SP D85 35W/3000K 90RA NFL NEGRO	4058075113602	50W HID	2660	75	24	50.000	85 x 267	4	02	159,50	B
TRACK SP D85 35W/4000K 90RA NFL NEGRO	4058075113626	50W HID	2800	80	24	50.000	85 x 267	4	02	159,50	B
TRACK SP D95 55W/3000K 90RA NFL NEGRO	4058075113640	70W HID	4000	75	24	50.000	95 x 297	4	02	210,00	B
TRACK SP D95 55W/4000K 90RA NFL NEGRO	4058075113664	70W HID	4200	75	24	50.000	95 x 297	4	02	210,00	B
PROYECTOR DE CARRIL TRACKLIGHT SPOT GRIS											
TRACK SP D75 25W/3000K 90RA NFL GRIS	4058075113688	35W HID	1750	70	24	50.000	75 x 255	4	03	133,80	A
TRACK SP D75 25W/4000K 90RA NFL GRIS	4058075113701	35W HID	1900	75	24	50.000	75 x 255	4	03	133,80	A
TRACK SP D85 35W/3000K 90RA NFL GRIS	4058075113725	50W HID	2660	75	24	50.000	85 x 267	4	03	159,50	B
TRACK SP D85 35W/4000K 90RA NFL GRIS	4058075113749	50W HID	2800	80	24	50.000	85 x 267	4	03	159,50	B
TRACK SP D95 55W/3000K 90RA NFL GRIS	4058075113763	70W HID	4000	75	24	50.000	95 x 297	4	03	210,00	B
TRACK SP D95 55W/4000K 90RA NFL GRIS	4058075113787	70W HID	4200	75	24	50.000	95 x 297	4	03	210,00	B
REFLECTOR PARA PROYECTOR DE CARRIL TRACKLIGHT											
TRACK SP REFLECTOR D75 SP	4058075113800	—	—	—	15	—	63 x 53	4	04	15,45	
TRACK SP REFLECTOR D75 FL	4058075113824	—	—	—	38	—	63 x 53	4	04	15,45	
TRACK SP REFLECTOR D85 SP	4058075113848	—	—	—	15	—	75 x 63	4	04	17,15	
TRACK SP REFLECTOR D85 FL	4058075113862	—	—	—	38	—	75 x 63	4	04	17,15	
TRACK SP REFLECTOR D95 SP	4058075113886	—	—	—	15	—	82 x 69	4	04	18,95	
TRACK SP REFLECTOR D95 FL	4058075113909	—	—	—	38	—	82 x 69	4	04	18,95	



PROYECTOR DE CARRIL TRACKLIGHT SPOT ZOOM DIM

- Proyector de carril trifásico regulable gracias a su lente con zoom y ángulos de apertura de 15° a 55°
- Incluye un adaptador trifásico compatible con los carriles habituales
- Bajo flickering (<10%) gracias a su equipo de control electrónico especial
- Diseño reducido
- Disponible en blanco y negro
- IRC > 97, SDCM<4



Denominación	EAN	Reemplazo para ²	lm	lm/W		L70 ³	Dimensiones Ø x H [mm]		Nº Imagen	Precio ⁴ base €
--------------	-----	-----------------------------	----	------	--	------------------	------------------------	--	-----------	----------------------------

PROYECTOR DE CARRIL TRACKLIGHT SPOT ZOOM DIM BLANCO											
TRACK SP ZOOM DIM D85 25 W 3000 K 97R BLANCO	4058075335769	35 W HID	1500	60	15...55	50.000	85 x 265	4	01	233,30	
TRACK SP ZOOM DIM D85 25 W 4000 K 97R BLANCO	4058075335783	35 W HID	1500	60	15...55	50.000	85 x 265	4	01	233,30	
PROYECTOR DE CARRIL TRACKLIGHT SPOT ZOOM DIM NEGRO											
TRACK SP ZOOM DIM D85 25 W 3000 K 97R NEGRO	4058075335806	35 W HID	1500	60	15...55	50.000	85 x 265	4	02	233,30	
TRACK SP ZOOM DIM D85 25 W 4000 K 97R NEGRO	4058075335820	35 W HID	1500	60	15...55	50.000	85 x 265	4	02	233,30	

MÁS DETALLES DE PRODUCTO

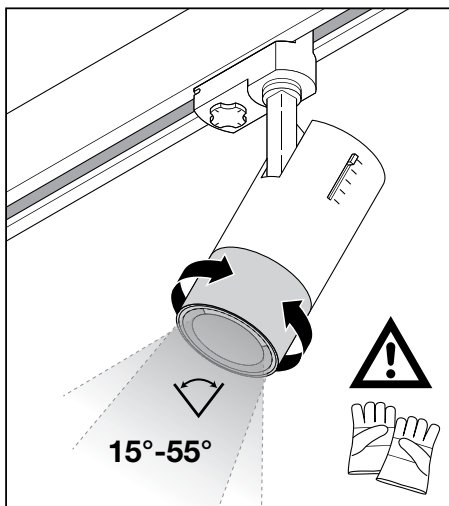
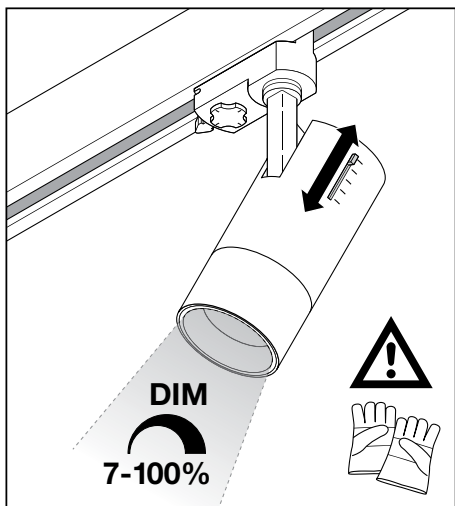
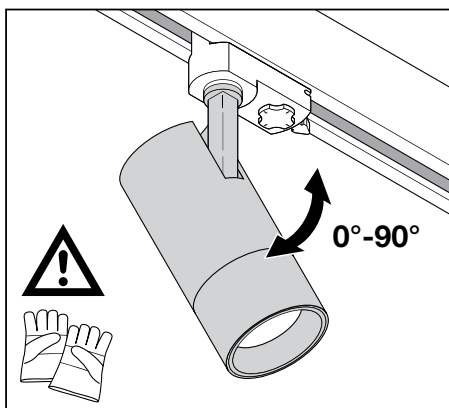
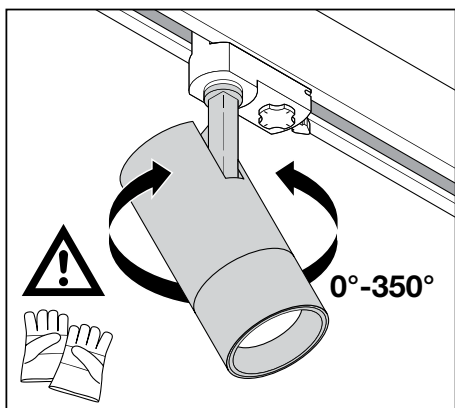

PROYECTORES DE CARRIL MONOFÁSICO CON CASQUILLO GU10 TRACKLIGHT SPOT

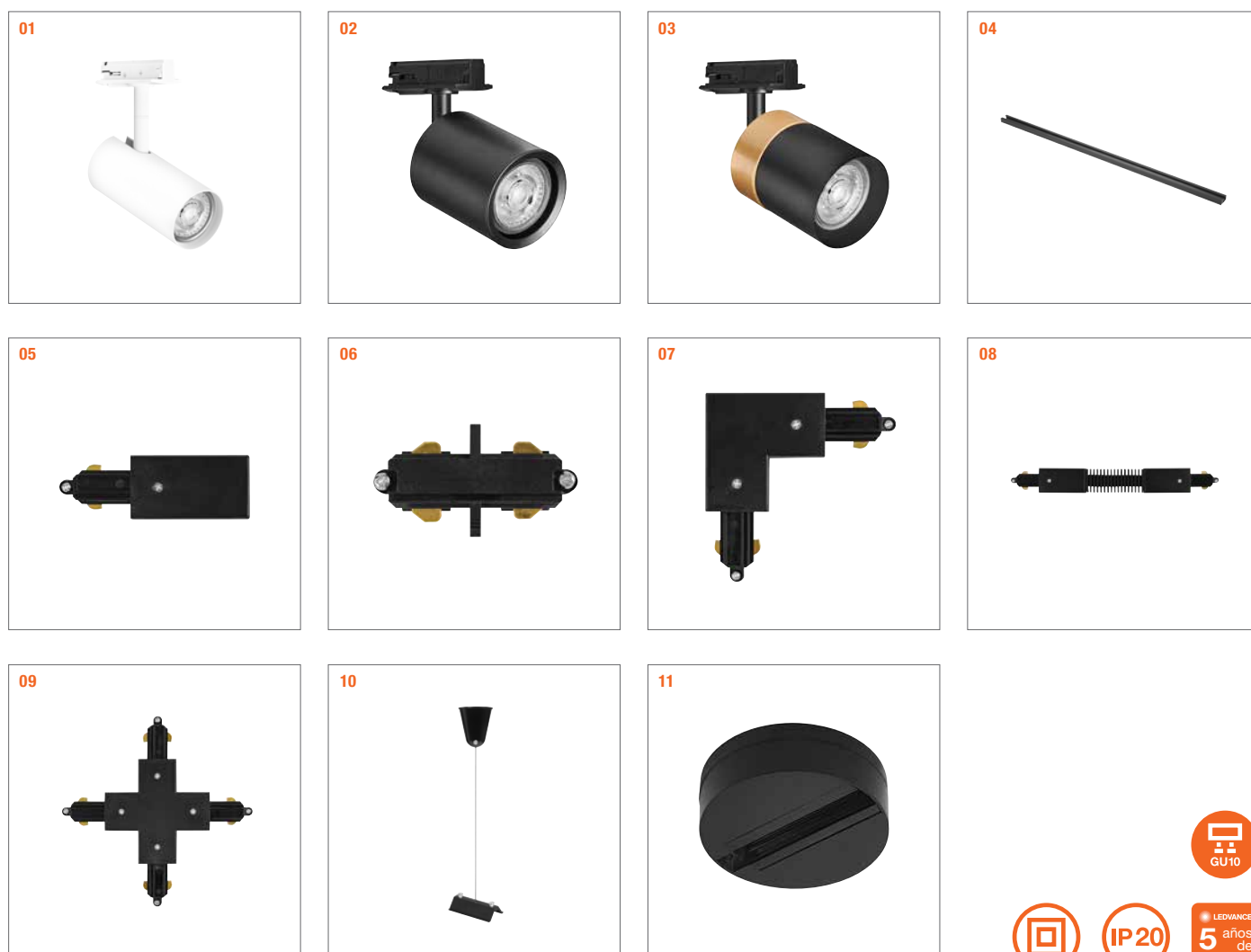

Denominación	EAN	Descripción / Casquillo	Dimensiones Ø x H [mm]	Nº Imagen	Precio ² base €		
TRACKLIGHT GU10 (PARA CARRIL MONOFÁSICO)							
TRACKLIGHT SPOT CYLINDER BLANCO GU10	4058075756588	GU10	140 x 55 x 130	24	01	19,99	✕
TRACKLIGHT SPOT CYLINDER NEGRO GU10	4058075756625	GU10	140 x 55 x 130	24	01	19,99	✕
TRACKLIGHT SPOT MINICYLINDER BLANCO GU10	4058075756649	GU10	135 x 65 x 93	24	02	19,99	✕
TRACKLIGHT SPOT MINICYLINDER NEGRO GU10	4058075756663	GU10	135 x 65 x 93	24	02	19,99	✕
TRACKLIGHT SPOT CYLINDER GD BLANCO GU10	4058075756687	GU10	142 x 65 x 93	24	03	19,99	✕
TRACKLIGHT SPOT CYLINDER GD NEGRO GU10	4058075756700	GU10	142 x 65 x 93	24	03	19,99	✕
ACCESORIOS TRACKLIGHT GU10 (Carriles monofásicos)							
TRACKLIGHT RAIL 1M BLANCO	4058075763920	Carril monofásico para proyectores LEDVANCE. Incluido alimentador y tapaa final	1000 x 35 x 18	16	04	22,99	
TRACKLIGHT RAIL 1M NEGRO	4058075763944	Carril monofásico para proyectores LEDVANCE. Incluido alimentador y tapaa final	1000 x 35 x 18	16	04	22,99	
TRACKLIGHT SUPPLY CONNECTOR BLANCO	4058075763968	Conector de alimentación para carril monofásico LEDVANCE.	104 x 35 x 18	50	05	5,99	
TRACKLIGHT SUPPLY CONNECTOR NEGRO	4058075763982	Conector de alimentación para carril monofásico LEDVANCE.	104 x 35 x 18	50	05	5,99	
TRACKLIGHT LINEAR CONNECTOR BLANCO	4058075764002	Conector entre carriles rígido para carril monofásico LEDVANCE.	64 x 35 x 18	100	06	4,99	
TRACKLIGHT LINEAR CONNECTOR NEGRO	4058075764026	Conector entre carriles rígido para carril monofásico LEDVANCE.	64 x 35 x 18	100	06	4,99	
TRACKLIGHT CORNER CONNECTOR BLANCO	4058075764040	Conector entre carriles de 90° para carril monofásico LEDVANCE.	104 x 104 x 18	50	07	9,99	
TRACKLIGHT CORNER CONNECTOR NEGRO	4058075764064	Conector entre carriles de 90° para carril monofásico LEDVANCE.	104 x 104 x 18	50	07	9,99	
TRACKLIGHT FLEXIBLE CONNECTOR BLANCO	4058075764088	Conector entre carriles flexible para carril monofásico LEDVANCE.	290 x 35 x 18	25	08	16,99	
TRACKLIGHT FLEXIBLE CONNECTOR NEGRO	4058075764101	Conector entre carriles flexible para carril monofásico LEDVANCE.	290 x 35 x 18	25	08	16,99	
TRACKLIGHT CROSS CONNECTOR BLANCO	4058075764125	Conector en cruz para carriles monofásicos LEDVANCE.	172 x 172 x 18	25	09	18,99	
TRACKLIGHT CROSS CONNECTOR NEGRO	4058075764149	Conector en cruz para carriles monofásicos LEDVANCE.	172 x 172 x 18	25	09	18,99	
TRACKLIGHT SUSPENSION KIT BLANCO	4058075764163	Kit de suspensión para carril monofásico LEDVANCE.	61 x 33 x 47	50	10	9,99	
TRACKLIGHT SUSPENSION KIT NEGRO	4058075764187	Kit de suspensión para carril monofásico LEDVANCE.	61 x 33 x 47	50	10	9,99	
TRACKLIGHT ROUND BASE NEGRO	4058075764200	Base circular monofásica para proyectores LEDVANCE.	100 x 32	25	11	6,99	
TRACKLIGHT ROUND BASE BLANCO	4058075764224	Base circular monofásica para proyectores LEDVANCE.	100 x 32	25	11	6,99	

¹ Consulta www.ledvance.es/garantias para conocer las condiciones exactas | ² Precio de venta recomendado sin IVA y sin RAEE | ³ t [h]: L70 a 25 °C (T_a)

PANELES



PANEL INDIVILED®

- Distribución homogénea de la luz y deslumbramiento reducido (UGR<16) gracias a las ópticas IndiviLED
- Carcasa robusta con IK08
- Alto ahorro de energía gracias a su eficiencia de hasta 120 lm/W
- Bajo flickering (parpadeo) gracias al equipo especial de control electrónico
- Disponible con función on/off o regulable DALI

Beneficios adicionales del Panel LEDVANCE IndiviLED® Emergency:

- Panel IndiviLED® certificado con función de luz de emergencia integrada (de acuerdo con EN 60598-1:2015; EN 60598-2-22:2014)
- Cableado fácil gracias al Driver precableado incluido y la batería (LiFeP04) de 3 horas de duración para la función de luz de emergencia
- Prueba de las luminarias con función de luz de emergencia simple gracias a la función automática de pruebas integrada (visualización del test a través de un LED de control)



Denominación	EAN	Reemplazo para ⁴	lm	lm/W	°	L70 ⁵	Dimensiones L x W x H [mm]	° ⁶	Precio ⁷ base €		
PANEL INDIVILED®											
PANEL INDV 600 33W/3000K	4058075201132	4 x 18 W T8	3800	115	70	80.000	595 x 595 x 13	-	3	173,65	☒C
PANEL INDV 600 33W/4000K	4058075201156	4 x 18 W T8	4000	120	70	80.000	595 x 595 x 13	-	3	173,65	☒C
PANEL INDIVILED® DALI											
PANEL INDV DALI 600 33W/3000K	4058075503885	4 x 18 W T8	3800	115	70	80.000	595 x 595 x 13	✓	3	254,05	☒C
PANEL INDV DALI 600 33W/4000K	4058075503861	4 x 18 W T8	4000	120	70	80.000	595 x 595 x 13	✓	3	254,05	☒C

Denominación	EAN	Modo de funcionamiento	lm	lm/W	°	L80 ⁵	Dimensiones L x W x H [mm]	° ⁶	Precio ⁷ base €		
PANEL INDIVILED® DE EMERGENCIA											
PANEL INDV 600 33W/3000K EM AT 3H	4058075201293	Permanente/ no permanente	3800 (450)	115	70	80.000	595 x 595 x 13	-	4	337,75	☒C ☒K
PANEL INDV 600 33W/4000K EM AT 3H	4058075201316	Permanente/ no permanente	4000 (480)	120	70	80.000	595 x 595 x 13	-	4	337,75	☒C ☒K

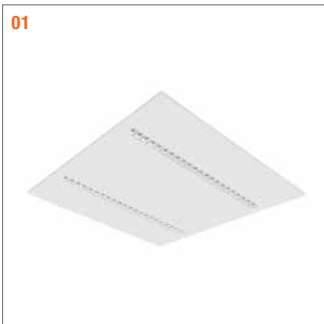

PANEL LOUVER

- Distribución homogénea de la luz y deslumbramiento reducido (UGR<16)
- Alto ahorro de energía gracias a su eficiencia de hasta 150 lm/W
- Disponible en dos colores: blanco y negro
- Disponible con función on/off o con la versión DALI



Denominación	EAN	Reemplazo para ⁴	lm	lm/W		L70 ⁵	Dimensiones L x W x H [mm]			Nº Imagen	Precio ⁷ base €
PANEL LOUVER 600 UGR<16											
NUEVO PL LOUVER 600 V 27.5W 840 U16 WT	4099854149634	4x18W / 4x14W FL	4150	150	85	72000	595 x 595 x 25	-		5	01 CONSULTAR
NUEVO PL LOUVER 600 V 27.5W 840 U16 BK	4099854149658	4x18W / 4x14W FL	4000	145	85	72000	595 x 595 x 25	-		5	- CONSULTAR
PANEL LOUVER 600 UGR<16 DALI											
NUEVO PL LOUVER 600 V 27.5W 840 U16 WT DALI	4099854149672	4x18W / 4x14W FL	4150	150	85	72000	595 x 595 x 25	✓		5	01 CONSULTAR
NUEVO PL LOUVER 600 V 27.5W 840 U16 BK DALI	4099854149696	4x18W / 4x14W FL	4000	145	85	72000	595 x 595 x 25	✓		5	- CONSULTAR
PANEL LOUVER 1200 UGR<16											
NUEVO PL LOUVER 1200 V 27.5W 840 U16 WT	4099854149719	2x36W / 2x28W FL	4150	150	85	72000	1295 x 295 x 25	-		5	- CONSULTAR
NUEVO PL LOUVER 1200 V 27.5W 840 U16 BK	4099854149733	2x36W / 2x28W FL	4000	145	85	72000	1295 x 295 x 25	-		5	- CONSULTAR
PANEL LOUVER 1200 UGR<16 DALI											
NUEVO PL LOUVER 1200 V 27.5W 840 U16 WT DALI	4099854149757	2x36W / 2x28W FL	4150	150	85	72000	1295 x 295 x 25	✓		5	- CONSULTAR
NUEVO PL LOUVER 1200 V 27.5W 840 U16 BK DALI	4099854149771	2x36W / 2x28W FL	4000	145	85	72000	1295 x 295 x 25	✓		5	- CONSULTAR

Denominación	EAN	Descripción	Dimensiones L x W x H [mm]		Nº Imagen	Precio ⁷ base €
ACCESORIOS PANEL LOUVER						
NUEVO PANEL LOUVER SUSP KIT WT	4099854155307	Kit para suspender Panel Louver 600 & 1200. Color Blanco	100 x 100 x 1350		100	- CONSULTAR
NUEVO PANEL LOUVER SUSP KIT BK	4099854155352	Kit para suspender Panel Louver 600 & 1200. Color Negro	100 x 100 x 1350		100	- CONSULTAR
NUEVO PANEL LOUVER SURF KIT 600 WT	4099854155376	Marco de superficie para adosar Panel Louver 600. Color Blanco	600 x 600 x 50		20	- CONSULTAR
NUEVO PANEL LOUVER SURF KIT 600 BK	4099854155406	Marco de superficie para adosar Panel Louver 600. Color Negro	600 x 600 x 50		20	- CONSULTAR
NUEVO PANEL LOUVER SURF KIT 1200 WT	4099854155420	Marco de superficie para adosar Panel Louver 1200. Color Blanco	1200 x 300 x 50		20	- CONSULTAR
NUEVO PANEL LOUVER SURF KIT 1200 BK	4099854155444	Marco de superficie para adosar Panel Louver 1200. Color Negro	1200 x 300 x 50		20	- CONSULTAR

Todas las luminarias LED LEDVANCE están equipadas con módulos LED de alta calidad con el índice de eficiencia energética más alta (A, B y C). El índice de eficiencia energética se mide desde A (mejor eficiencia) hasta la G (peor eficiencia). Las luminarias contienen módulos LED integrados, que no pueden ser reemplazados.

¹ Consulta www.ledvance.es/garantias para conocer las condiciones exactas | ² Garantía para Panel IndiviLED Emergencia | ³ Certificado solo para Paneles IndiviLED y Paneles IndiviLED DALI | ⁴ Sustituto para el equivalente con tecnología tradicional | ⁵ t [h]: L70 a 25 °C (T_a) y t [h]: L80 a 25 °C (T_a) | ⁶ Regulable con interfaz DALI, para control de la iluminación ver capítulo SGI | ⁷ Precio de venta recomendado sin IVA y sin RAEE | ⁸ Productos en descatalogación

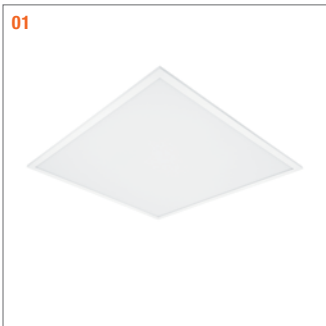

PANEL COMFORT (SELECTOR DE TEMPERATURA POR INTERRUPTOR)

- Driver externo para mayor flexibilidad y fácil instalación
- Bajo flickering gracias a un mecanismo de control electrónico especial
- Alto rendimiento con CRI90 y hasta 118 lm/W
- Posibilidad de servicios extendidos como monitorización de energía y mantenimiento remoto con las versiones DALI
- Selección de temperatura de color mediante interruptor
- Selección de potencia mediante interruptor (versión no DALI)
- 5 años de garantía



Denominación	EAN	Reemplazo para ⁴	lm	lm/W		L70 ⁵	Dimensiones L x W x H [mm]			Nº Imagen	Precio ⁷ base €
PANEL COMFORT											
PL CMFT 600 P 36W 930 940 U19 CPS	4058075694460	4x14W/4x18W FL	4200/3600	118	90	100.000	595 x 595 x 35	-		4	01 135,80
PANEL COMFORT DALI											
PL CMFT 600 P 36W 930 940 U19 DALIVR	4058075694507	4x14W/4x18W FL	4200	118	90	100.000	595 x 595 x 35	✓		4	01 192,40

MÁS DETALLES DE PRODUCTO

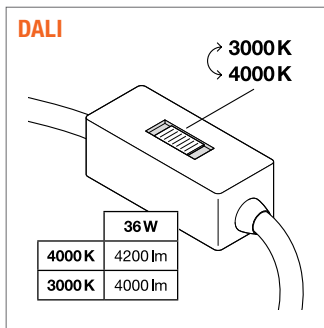
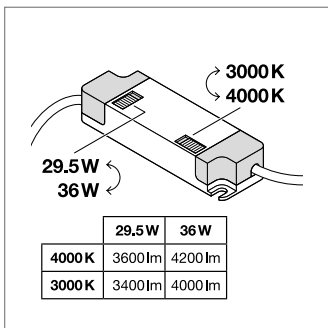

PANEL PERFORMANCE ALTO FLUJO 600 GEN3 (NO REGULABLE Y DALI)

- Vida de hasta 100.000 horas L70/B50 (a 25 °C)
- Muy buen rendimiento con una eficiencia de hasta 120 lm/W
- Uniformidad del LED y buena consistencia del color: SDCM < 4
- Versión con mayor grado de protección en la cara exterior (IP54) y difusor de PMMA para aplicaciones especiales
- Luz muy homogénea, versiones UGR < 19 disponibles de acuerdo con UNE-EN 12464-1 (luminancia limitada a L ≤ 3.000 cd/m² para ángulos de apertura mayor a 65°)
- Panel tipo Backlit



Denominación	EAN	Reemplazo para ⁴	lm	lm/W		L70 ⁵	Dimensiones L x W x H [mm]			Nº Imagen	Precio ⁷ base €
PANEL PERFORMANCE ALTO FLUJO GEN3											
PANEL PFM 600 36W/3000K OP ⁸	4058075440319	4 x 18W/4 x 14W FL	4320	120	120	100.000	595 x 595 x 32			4	01 99,55
PANEL PFM 600 36W/4000K OP ⁸	4058075440333	4 x 18W/4 x 14W FL	4320	120	120	100.000	595 x 595 x 32			4	01 99,55
PANEL PERFORMANCE ALTO FLUJO UGR<19											
PANEL PFM 600 36W/3000K MP (UGR<19) ⁸	4058075440418	4 x 18W/4 x 14W FL	4320	120	90	100.000	595 x 595 x 12,6			4	01 114,30

Todas las luminarias LED LEDVANCE están equipadas con módulos LED de alta calidad con el índice de eficiencia energética más alta (A, B y C). El índice de eficiencia energética se mide desde A (mejor eficiencia) hasta la G (peor eficiencia). Las luminarias contienen módulos LED integrados, que no pueden ser reemplazados.

¹ Consulta www.ledvance.es/garantias para conocer las condiciones exactas | ² Garantía para Panel IndividLED Emergencia | ³ Certificado solo para Paneles IndividLED y Paneles IndividLED DALI | ⁴ Sustituto para el equivalente con tecnología tradicional | ⁵ t [h]: L70 a 25 °C (T_a) y t [h]: L80 a 25 °C (T_a) | ⁶ Regulable con interfaz DALI, para control de la iluminación ver capítulo SGI | ⁷ Precio de venta recomendado sin IVA y sin RAEE | ⁸ Productos en descatalogación

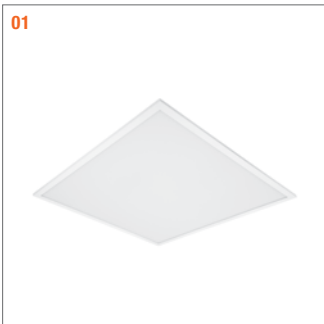

PANEL COMFORT ALTO FLUJO 600 (SELECTOR DE POTENCIA)

- Alta versatilidad gracias a su función de selección de potencia para obtener diferentes flujos lumínicos según la necesidad
- Vida de hasta 100.000 horas L70/B10 (a 25 °C)
- Muy buen rendimiento con una eficiencia de hasta 130 lm/W
- Uniformidad del LED y buena consistencia del color: SDCM < 3
- Instalación fácil y sin herramientas gracias a su caja de conectores incorporada
- Luz muy homogénea, versiones UGR < 19 disponibles de acuerdo con UNE-EN 12464-1 (luminancia limitada a $L \leq 3.000 \text{ cd/m}^2$ para ángulos de apertura mayor a 65°)
- Panel tipo Backlit



Denominación	EAN	Reemplazo para ⁴	lm	lm/W		L70 ⁵	Dimensiones L x W x H [mm]			Nº Imagen	Precio ⁷ base €	
PANEL COMFORT 600 ALTO FLUJO												
PL CMFT 600 P 33W 830 PS	4099854014864	4x18W FL / 4x14W FL	4320/3900/3640	130	120	100.000	595 x 595 x 32	-	4	01	89,60	B
PL CMFT 600 P 33W 840 PS	4099854014888	4x18W FL / 4x14W FL	4320/3900/3640	130	120	100.000	595 x 595 x 32	-	4	01	89,60	B
PL CMFT 600 P 33W 865 PS	4099854014901	4x18W FL / 4x14W FL	4320/3900/3640	130	120	100.000	595 x 595 x 32	-	4	01	89,60	B
PANEL COMFORT 600 UGR<19 ALTO FLUJO												
PL CMFT 600 P 33W 830 U19 PS	4099854015090	4x18W FL / 4x14W FL	4320/3900/3640	130	90	100.000	595 x 595 x 32	-	4	01	102,85	B
PL CMFT 600 P 33W 840 U19 PS	4099854015113	4x18W FL / 4x14W FL	4320/3900/3640	130	90	100.000	595 x 595 x 32	-	4	01	102,85	B
PL CMFT 600 P 33W 865 U19 PS	4099854015137	4x18W FL / 4x14W FL	4320/3900/3640	130	90	100.000	595 x 595 x 32	-	4	01	102,85	B
PANEL COMFORT 600 DALI ALTO FLUJO												
PL CMFT 600 P 33W 830 DALIVR	4099854014925	4x18W FL / 4x14W FL	4320	130	120	100.000	595 x 595 x 32	✓	4	01	149,55	B
PL CMFT 600 P 33W 840 DALIVR	4099854015342	4x18W FL / 4x14W FL	4320	130	120	100.000	595 x 595 x 32	✓	4	01	149,55	B
PL CMFT 600 P 33W 865 DALIVR	4099854015410	4x18W FL / 4x14W FL	4320	130	120	100.000	595 x 595 x 32	✓	4	01	149,55	B
PANEL COMFORT 600 DALI UGR<19 ALTO FLUJO												
PL CMFT 600 P 33W 830 U19 DALIVR	4099854015304	4x18W FL / 4x14W FL	4320	130	90	100.000	595 x 595 x 32	✓	4	01	162,45	B
PL CMFT 600 P 33W 840 U19 DALIVR	4099854015229	4x18W FL / 4x14W FL	4320	130	90	100.000	595 x 595 x 32	✓	4	01	162,45	B
PL CMFT 600 P 33W 865 U19 DALIVR	4099854015243	4x18W FL / 4x14W FL	4320	130	90	100.000	595 x 595 x 32	✓	4	01	162,45	B



PANEL COMFORT IP65 (SALAS BLANCAS)

- Alto grado de protección IP para las aplicaciones más exigentes
- Panel tipo Backlit
- Alto grado de reproducción cromática, ideal para tareas especiales
- Bastidor de aluminio electrozincado
- Junta de neopreno en todo su perímetro asegurando así la estanqueidad



Denominación	EAN	Reemplazo para ⁴	lm	lm/W		L70 ⁵	Dimensiones L x W x H [mm]			Nº Imagen	Precio ⁷ base €	
PANEL COMFORT 600 IP65 CRI90 UGR<19												
NUEVO PANEL CMFT 600 940 IP65 UGR<19	4058075BGV	4x18W / 4x14W FL	4000	95	90	72000	596 x 596 x 67,2	-	1	01	CONSULTAR	C
NUEVO PANEL CMFT 600 950 IP65 UGR<19	4058075AAM	4x18W / 4x14W FL	4000	95	90	72000	596 x 596 x 67,2	-	1	01	CONSULTAR	C
PANEL COMFORT 600 IP65 CRI90 UGR<19 DALI												
NUEVO PANEL CMFT 600 940 IP65 UGR<19 DALI	4058075BGW	4x18W / 4x14W FL	4000	95	90	72000	596 x 596 x 67,2	✓	1	01	CONSULTAR	C
NUEVO PANEL CMFT 600 950 IP65 UGR<19 DALI	4058075AAN	4x18W / 4x14W FL	4000	95	90	72000	596 x 596 x 67,2	✓	1	01	CONSULTAR	C
PANEL COMFORT 1200 IP65 CRI90 UGR<19												
NUEVO PANEL CMFT 1200 940 IP65 UGR<19	4058075AIV	2x36W / 2x28W FL	5000	105	90	72000	1197 x 297 x 67,2	-	1	-	CONSULTAR	C
NUEVO PANEL CMFT 1200 950 IP65 UGR<19	4058075AAO	2x36W / 2x28W FL	5000	105	90	72000	1197 x 297 x 67,2	-	1	-	CONSULTAR	C
PANEL COMFORT 1200 IP65 CRI90 UGR<19 DALI												
NUEVO PANEL CMFT 1200 940 IP65 UGR<19 DALI	4058075BGU	2x36W / 2x28W FL	5000	105	90	72000	1197 x 297 x 67,2	✓	1	-	CONSULTAR	C
NUEVO PANEL CMFT 1200 950 IP65 UGR<19 DALI	4058075AAP	2x36W / 2x28W FL	5000	105	90	72000	1197 x 297 x 67,2	✓	1	-	CONSULTAR	C

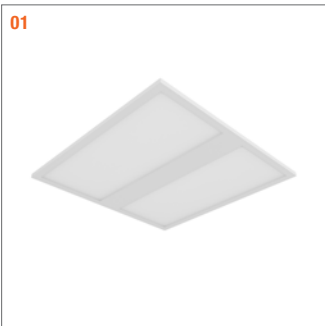

PANEL PROTECT IP54 600 (NO REGULABLE Y DALI)

- Adecuado para uso en aplicaciones donde se necesita un alto grado de IP
- Alta versatilidad gracias a la selección de potencia en el driver con una salida de hasta 5040 lm
- Conexión sin herramientas gracias a la caja de conector rápido
- Alta consistencia de color con 3 SDCM
- Frontal de PMMA para una fácil limpieza
- Panel tipo Backlit



Denominación	EAN	Reemplazo para ²	lm	lm/w	Imagen	L70 ³	Dimensiones L x W x H [mm]	Nº Imagen	Precio ⁵ base €
--------------	-----	-----------------------------	----	------	--------	------------------	----------------------------	-----------	----------------------------

PANEL PROTECT 600 IP54									
PL PROT 600 P 36W 830 PS	4099854082863	4x18W/4x14W FL	5040/4340/3640/3080	140	120	100 000	595 x 595 x 34	4	01 149,85
PL PROT 600 P 36W 840 PS	4099854082887	4x18W/4x14W FL	5040/4340/3640/3080	140	120	100 000	595 x 595 x 34	4	01 149,85
PANEL PROTECT DALI 600 IP54									
PL PROT 600 P 36W 830 DALIVR	4099854082900	4x18W 4x14W FL		5040	140	120	100 000	595 x 595 x 34	01 221,35
PL PROT 600 P 36W 840 DALIVR	4099854083105	4x18W/4x14W FL		5040	140	120	100 000	595 x 595 x 34	01 221,35
PANEL PROTECT 600 IP54 UGR<19									
NUEVO PL PROT 600 P 36W 840 U19 PS	4099854083303	4x18W/4x14W FL	5040/4340/3640/3080	140	90	100 000	595 x 595 x 34	4	01 169,20
PANEL PROTECT DALI 600 IP54 UGR<19									
NUEVO PL PROT 600 P 36W 840 U19 DALIVR	4099854083327	4x18W/4x14W FL		5040	140	90	100 000	595 x 595 x 34	01 234,95

MÁS DETALLES DE PRODUCTO

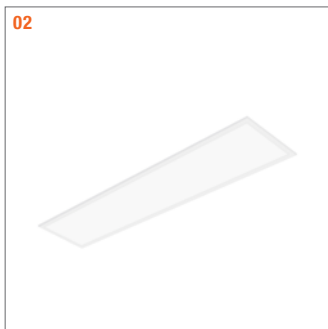
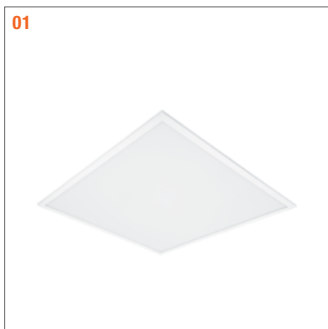
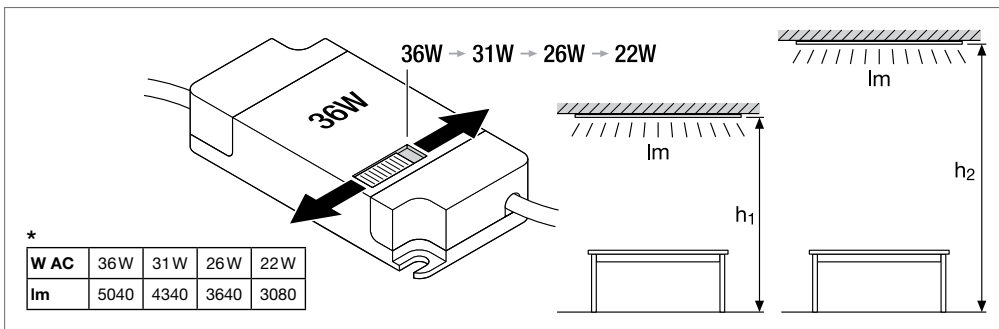

PANEL PERFORMANCE CRI 90

- Ahorro de energía gracias a la alta eficacia del sistema: hasta 120 lm/W
- Buena reducción del deslumbramiento (UGR <19)
- Luz cómoda y alta consistencia de color
- Luz de bajo flickering gracias a un equipo de control electrónico especial
- Posibilidad de iluminación de emergencia con el kit de conversión de emergencia LEDVANCE



Denominación	EAN	Reemplazo para ²	lm	lm/w	Imagen	L70 ³	Dimensiones L x W x H [mm]	Nº Imagen	Precio ⁵ base €
--------------	-----	-----------------------------	----	------	--------	------------------	----------------------------	-----------	----------------------------

LEDVANCE® PANEL PERFORMANCE 600 UGR<19 CRI90									
PL PFM 600 30W/940 UGR19 ⁸	4058075521940	4 x 18 W/4 x 14 W FL	3150	105	90	100.000	595x595x32	4	01 88,75
PL PFM 600 36W/940 UGR19 ⁸	4058075521964	4 x 18 W/4 x 14 W FL	3750	105	90	100.000	595x595x32	4	01 113,60

Todas las luminarias LED LEDVANCE están equipadas con módulos LED de alta calidad con el índice de eficiencia energética más alta (A, B y C). El índice de eficiencia energética se mide desde A (mejor eficiencia) hasta la G (peor eficiencia). Las luminarias contienen módulos LED integrados, que no pueden ser reemplazados.

¹ Consulta www.ledvance.es/garantias para conocer las condiciones exactas | ² Sustituto para el equivalente con tecnología tradicional | ³t [h]: L70 a 25 °C (Ta) y t [h]: L80 a 25 °C (Ta) | ⁴ Regulable con interfaz DALI, para control de la iluminación ver capítulo SGI | ⁵ Precio de venta recomendado sin IVA y sin RAEE | ⁶ Productos en descatalogación

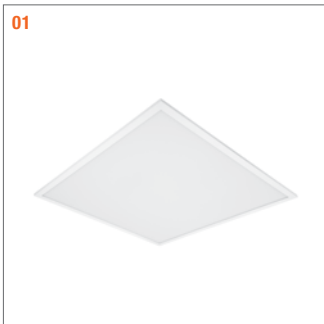

PANEL COMFORT 600 (SELECTOR DE POTENCIA)

- Alta versatilidad gracias a su función de selección de potencia para obtener diferentes flujos lumínicos según la necesidad
- Vida de hasta 100.000 horas L70/B10 (a 25 °C)
- Muy buen rendimiento con una eficiencia de hasta 130 lm/W
- Uniformidad del LED y buena consistencia del color: SDCM < 3
- Instalación fácil y sin herramientas gracias a su caja de conectores incorporada
- Luz muy homogénea, versiones UGR < 19 disponibles de acuerdo con UNE-EN 12464-1 (luminancia limitada a $L \leq 3.000 \text{ cd/m}^2$ para ángulos de apertura mayor a 65°)
- Panel tipo Backlit



Denominación	EAN	Reemplazo para ⁴	lm	lm/W		L70 ⁵	Dimensiones L x W x H [mm]			Nº Imagen	Precio ⁷ base €	
PANEL COMFORT 600												
PL CMFT 600 P 28W 830 PS	4099854014192	3x18W FL / 3x14W FL 3640/3250/2860	130	120	100.000	595 x 595 x 32	-	4	01	76,20		
PL CMFT 600 P 28W 840 PS	4099854014215	3x18W FL / 3x14W FL 3640/3250/2860	130	120	100.000	595 x 595 x 32	-	4	01	76,20		
PANEL COMFORT 600 UGR<19												
PL CMFT 600 P 28W 830 U19 PS	4099854014604	3x18W FL / 3x14W FL 3640/3250/2860	130	90	100.000	595 x 595 x 32	-	4	01	79,20		
PL CMFT 600 P 28W 840 U19 PS	4099854014628	3x18W FL / 3x14W FL 3640/3250/2860	130	90	100.000	595 x 595 x 32	-	4	01	79,20		
PANEL COMFORT 600 DALI												
PL CMFT 600 P 28W 830 DALIVR	4099854014352	3x18W FL / 3x14W FL	3640	130	120	100.000	595 x 595 x 32	✓	4	01	136,75	
PL CMFT 600 P 28W 840 DALIVR	4099854014505	3x18W FL / 3x14W FL	3640	130	120	100.000	595 x 595 x 32	✓	4	01	136,75	
PANEL COMFORT 600 DALI UGR<19												
PL CMFT 600 P 28W 830 U19 DALIVR	4099854014703	3x18W FL / 3x14W FL	3640	130	90	100.000	595 x 595 x 32	✓	4	01	141,85	
PL CMFT 600 P 28W 840 U19 DALIVR	4099854014789	3x18W FL / 3x14W FL	3640	130	90	100.000	595 x 595 x 32	✓	4	01	141,85	

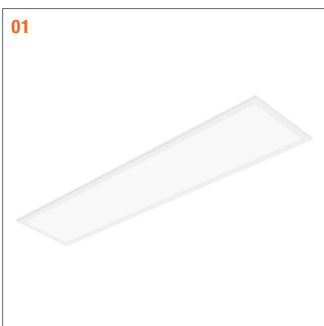

PANEL COMFORT 1200 (SELECTOR DE POTENCIA)

- Alta versatilidad gracias a su función de selección de potencia para obtener diferentes flujos lumínicos según la necesidad
- Vida de hasta 100.000 horas L70/B10 (a 25 °C)
- Muy buen rendimiento con una eficiencia de hasta 130 lm/W
- Uniformidad del LED y buena consistencia del color: SDCM < 3
- Instalación fácil y sin herramientas gracias a su caja de conectores incorporada
- Luz muy homogénea, versiones UGR < 19 disponibles de acuerdo con UNE-EN 12464-1 (luminancia limitada a $L \leq 3.000 \text{ cd/m}^2$ para ángulos de apertura mayor a 65°)
- Panel tipo Backlit



Denominación	EAN	Reemplazo para ⁴	lm	lm/W		L70 ⁵	Dimensiones L x W x H [mm]			Nº Imagen	Precio ⁷ base €	
PANEL COMFORT 1200 X 300												
PL CMFT 1200 P 33W 830 PS	4099854002731	2x36W FL / 2x28W FL 4320/3640/3120	130	120	100.000	1195 x 295 x 11	-	4	01	121,85		
PL CMFT 1200 P 33W 840 PS	4099854003981	2x36W FL / 2x28W FL 4320/3640/3120	130	120	100.000	1195 x 295 x 11	-	4	01	121,85		
PANEL COMFORT 1200 X 300 UGR<19												
PL CMFT 1200 P 33W 830 U19 PS	4099854004087	2x36W FL / 2x28W FL 4320/3640/3120	130	90	100.000	1195 x 295 x 11	-	4	01	126,65		
PL CMFT 1200 P 33W 840 U19 PS	4099854004100	2x36W FL / 2x28W FL 4320/3640/3120	130	90	100.000	1195 x 295 x 11	-	4	01	126,65		
PANEL COMFORT 1200 X 300 DALI												
PL CMFT 1200 P 33W 830 DALIVR	4099854004001	2x36W FL / 2x28W FL	4320	130	120	100.000	1195 x 295 x 11	✓	4	01	175,75	
PL CMFT 1200 P 33W 840 DALIVR	4099854004049	2x36W FL / 2x28W FL	4320	130	120	100.000	1195 x 295 x 11	✓	4	01	175,75	
PANEL COMFORT 1200 X 300 DALI UGR<19												
PL CMFT 1200 P 33W 830 U19 DALIVR	4099854004124	2x36W FL / 2x28W FL	4320	130	90	100.000	1195 x 295 x 11	✓	4	01	183,05	
PL CMFT 1200 P 33W 840 U19 DALIVR	4099854004162	2x36W FL / 2x28W FL	4320	130	90	100.000	1195 x 295 x 11	✓	4	01	183,05	

¹ Consulta www.ledvance.es/garantias para conocer las condiciones exactas | ² Sustituto para el equivalente con tecnología tradicional | ³ t [h]: L70 a 25 °C (T_a) | ⁴ Regulable con interfaz DALI, para control de la iluminación ver capítulo SGI | ⁵ Precio de venta recomendado sin IVA y sin RAEE | ⁶ Productos en descatalogación

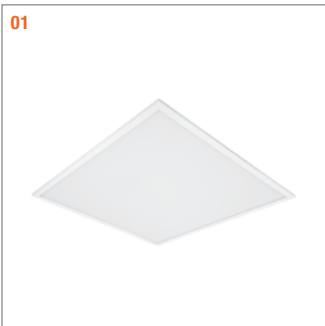

PANEL COMPACT 600 CRI 90 (NO REGULABLE Y DALI)

- Versión Value del Panel 600 para aplicaciones ajustadas en costes con buena calidad y una eficiencia de hasta 104 lm/W
- Cable de seguridad incluido
- Luz muy homogénea, versiones UGR < 19 disponibles de acuerdo con UNE-EN 12464-1 (luminancia limitada a $L \leq 3.000 \text{ cd/m}^2$ para ángulos de apertura mayor a 65°)
- Panel tipo Backlit
- Posibilidad de iluminación de emergencia con el kit de conversión de emergencia LEDVANCE



Denominación	EAN	Reemplazo para ²	lm	lm/w		L70 ³	Dimensiones L x W x H [mm]		⁴	Nº Imagen	Precio base €
--------------	-----	-----------------------------	----	------	--	------------------	----------------------------	--	--------------	-----------	---------------

PANEL COMPACT 600 DALI CRI 90 UGR<19											
PL COMP 600 V 35W 940 U19 DALI	4099854017384	3x18W FL / 3x14W FL	3640	104	90	70.000	595 x 595 x 32	✓	4	01	149,85
PANEL COMPACT 600 CRI 90 UGR<19											
PL COMP 600 V 30W 940 U19	4099854017346	3x18W FL / 3x14W FL	3120	104	90	70.000	595 x 595 x 32	-	4	01	80,90
PL COMP 600 V 35W 940 U19	4099854017360	3x18W FL / 3x14W FL	3640	104	90	70.000	595 x 595 x 32	-	4	01	102,00

MÁS DETALLES DE PRODUCTO

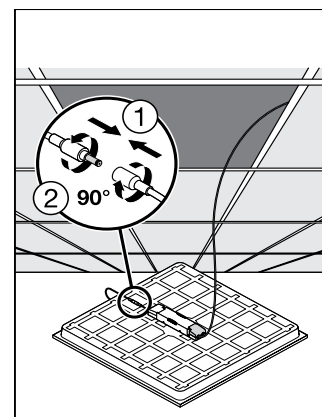
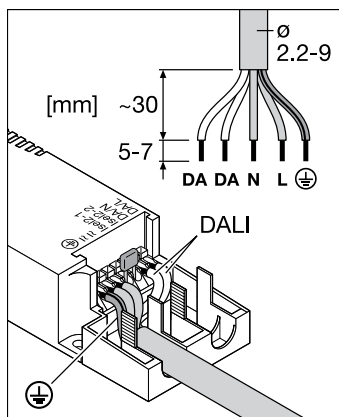
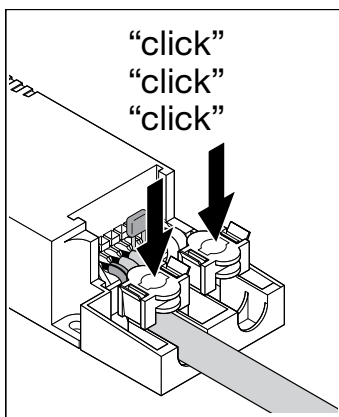

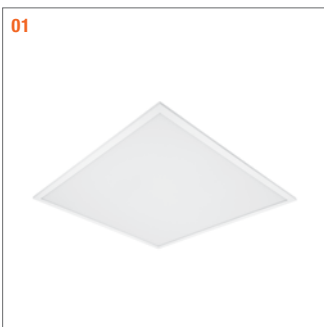

PANEL COMPACT 600 (NO REGULABLE Y DALI)

- Panel 600 para aplicaciones ajustadas en costes con buena calidad y una eficiencia de hasta 110 lm/W
- Cable de seguridad incluido
- Luz muy homogénea, versiones UGR < 19 disponibles de acuerdo con UNE-EN 12464-1 (luminancia limitada a $L \leq 3.000 \text{ cd/m}^2$ para ángulos de apertura mayor a 65°)
- Panel tipo Backlit
- Posibilidad de iluminación de emergencia con el kit de conversión de emergencia LEDVANCE



Denominación	EAN	Reemplazo para ²	lm	lm/W		L70 ³	Dimensiones L x W x H [mm]			Nº Imagen	Precio ⁵ base €
PANEL COMPACT 600 DALI											
PL COMP 600 V 33W 830 DALI	4099854017803	3x18W FL / 3x14W FL	3630	110	120	70.000	595 x 595 x 32	✓		01	103,35
PL COMP 600 V 33W 840 DALI	4099854017926	3x18W FL / 3x14W FL	3630	110	120	70.000	595 x 595 x 32	✓		01	103,35
PL COMP 600 V 33W 865 DALI	4099854017025	3x18W FL / 3x14W FL	3630	110	120	70.000	595 x 595 x 32	✓		01	103,35
PANEL COMPACT 600 DALI UGR<19											
PL COMP 600 V 33W 830 U19 DALI	4099854017100	3x18W FL / 3x14W FL	3630	110	90	70.000	595 x 595 x 32	✓		01	110,85
PL COMP 600 V 33W 840 U19 DALI	4099854017261	3x18W FL / 3x14W FL	3630	110	90	70.000	595 x 595 x 32	✓		01	110,85
PL COMP 600 V 33W 865 U19 DALI	4099854017322	3x18W FL / 3x14W FL	3630	110	90	70.000	595 x 595 x 32	✓		01	110,85
PANEL COMPACT 600											
PL COMP 600 V 33W 830	4099854017742	3x18W FL / 3x14W FL	3630	110	120	70.000	595 x 595 x 32	–		01	43,80
PL COMP 600 V 33W 840	4099854017902	3x18W FL / 3x14W FL	3630	110	120	70.000	595 x 595 x 32	–		01	43,80
PL COMP 600 V 33W 865	4099854017940	3x18W FL / 3x14W FL	3630	110	120	70.000	595 x 595 x 32	–		01	43,80
PANEL COMPACT 600 UGR<19											
PL COMP 600 V 33W 830 U19	4099854017063	3x18W FL / 3x14W FL	3630	110	90	70.000	595 x 595 x 32	–		01	51,00
PL COMP 600 V 33W 840 U19	4099854017223	3x18W FL / 3x14W FL	3630	110	90	70.000	595 x 595 x 32	–		01	51,00
PL COMP 600 V 33W 865 U19	4099854017308	3x18W FL / 3x14W FL	3630	110	90	70.000	595 x 595 x 32	–		01	51,00

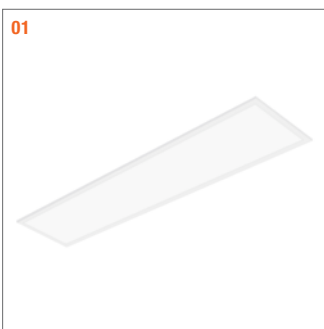

PANEL COMPACT 1200 CRI 90 (NO REGULABLE Y DALI)

- Panel 1200 para aplicaciones ajustadas en costes con buena calidad y una eficiencia de hasta 104 lm/W
- Luz muy homogénea, versiones UGR < 19 disponibles de acuerdo con UNE-EN 12464-1 (luminancia limitada a $L \leq 3.000 \text{ cd/m}^2$ para ángulos de apertura mayor a 65°)
- Panel tipo Backlit
- Posibilidad de iluminación de emergencia con el kit de conversión de emergencia LEDVANCE



Denominación	EAN	Reemplazo para ²	lm	lm/W		L70 ³	Dimensiones L x W x H [mm]			Nº Imagen	Precio ⁵ base €
PANEL COMPACT 1200 X 300 DALI CRI 90 UGR<19											
PL COMP 1200 V 35W 940 U19 DALI	4099854017520	2x36W FL / 2x28W FL	3640	104	90	70.000	1195 x 295 x 34	✓		4	129,45
PANEL COMPACT 1200 X 300 CRI 90 UGR<19											
PL COMP 1200 V 35W 940 U19	4099854017285	2x36W FL / 2x28W FL	3640	104	90	70.000	1195 x 295 x 34	–		4	89,90

Todas las luminarias LED LEDVANCE están equipadas con módulos LED de alta calidad con el índice de eficiencia energética más alta (B y C). El índice de eficiencia energética se mide desde A (mejor eficiencia) hasta la G (peor eficiencia). Las luminarias contienen módulos LED integrados, que no pueden ser reemplazados.

¹ Consulta www.ledvance.es/garantias para conocer las condiciones exactas | ² Sustituto para el equivalente con tecnología tradicional | ³ t [h]: L70 a 25 °C (T_a) y t [h]: L80 a 25 °C (T_a) | ⁴ Regulable con interfaz DALI, para control de la iluminación ver capítulo SGI | ⁵ Precio de venta recomendado sin IVA y sin RAEE

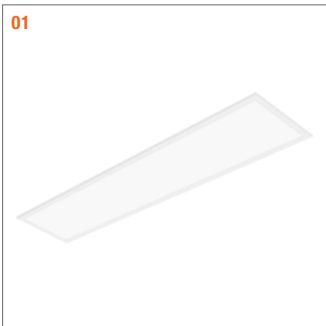

PANEL COMPACT 1200 (NO REGULABLE Y DALI)

- Panel 1200 para aplicaciones ajustadas en costes con buena calidad y una eficiencia de hasta 110 lm/W"
- Luz muy homogénea, versiones UGR < 19 disponibles de acuerdo con UNE-EN 12464-1 (luminancia limitada a $L \leq 3.000 \text{ cd/m}^2$ para ángulos de apertura mayor a 65°)
- Panel tipo Backlit
- Posibilidad de iluminación de emergencia con el kit de conversión de emergencia LEDVANCE



Denominación	EAN	Reemplazo para ²	lm	lm/W	Imagen	L70 ³	Dimensiones L x W x H [mm]	Regulable ⁴	Nº Imagen	Precio base ⁵ €	
PANEL COMPACT 1200 X 300 DALI											
PL COMP 1200 V 33W 840 DALI	4099854017186	2x36W FL / 2x28W FL	3630	110	120	70.000	1195 x 295 x 34	✓	4	01	112,35
PANEL COMPACT 1200 X 300 DALI UGR<19											
PL COMP 1200 V 33W 840 U19 DALI	4099854017247	2x36W FL / 2x28W FL	3630	110	90	70.000	1195 x 295 x 34	✓	4	01	119,15
PANEL COMPACT 1200 X 300											
PL COMP 1200 V 33W 840	4099854017162	2x36W FL / 2x28W FL	3630	110	120	70.000	1195 x 295 x 34	-	4	01	64,95
PANEL COMPACT 1200 X 300 UGR<19											
PL COMP 1200 V 33W 840 U19	4099854017209	2x36W FL / 2x28W FL	3630	110	90	70.000	1195 x 295 x 34	-	4	01	68,15

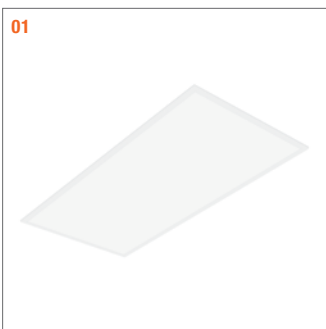

PANEL COMPACT 1200 X 600 (NO REGULABLE Y DALI)

- Luz muy homogénea, versiones UGR < 19 disponibles de acuerdo con UNE-EN 12464-1 (luminancia limitada a $L \leq 3.000 \text{ cd/m}^2$ para ángulos de apertura mayor a 65°)
- Panel tipo Backlit
- Posibilidad de iluminación de emergencia con el kit de conversión de emergencia LEDVANCE



Denominación	EAN	Reemplazo para ²	lm	lm/W	Imagen	L70 ³	Dimensiones L x W x H [mm]	Regulable ⁴	Nº Imagen	Precio base ⁵ €	
PANEL COMPACT 1200X600 DALI											
NUEVO PL COMP 1200x600 V 53W 840 DALI	4099854113703	4 x 36W / 4 x 28W FL	5830	110	120	70.000	1195 x 595 x 34	✓	2	01	180,45
PANEL COMPACT 1200X600											
NUEVO PL COMP 1200x600 V 53W 840	4099854113680	4 x 36W / 4 x 28W FL	5830	110	120	70.000	1195 x 595 x 34	-	2	01	129,45
PANEL COMPACT 1200X600 DALI UGR<19											
PL COMP 1200x600 V 53W 840 U19 DALI	4099854017704	4 x 36W / 4 x 28W FL	5830	110	90	70.000	1195 x 595 x 34	✓	2	01	188,25
PANEL COMPACT 1200X600 UGR<19											
PL COMP 1200x600 V 53W 840 U19	4099854017643	4 x 36W / 4 x 28W FL	5830	110	90	70.000	1195 x 595 x 34	-	2	01	157,40

Todas las luminarias LED LEDVANCE están equipadas con módulos LED de alta calidad con el índice de eficiencia energética más alta (A, B y C). El índice de eficiencia energética se mide desde A (mejor eficiencia) hasta la G (peor eficiencia). Las luminarias contienen módulos LED integrados, que no pueden ser reemplazados.

¹ Consulta www.ledvance.es/garantias para conocer las condiciones exactas | ² Sustituto para el equivalente con tecnología tradicional | ³ t [h]: L70 a 25 °C (T_a) y t [h]: L80 a 25 °C (T_a) | ⁴ Regulable con interfaz DALI, para control de la iluminación ver capítulo SGI | ⁵ Precio de venta recomendado sin IVA y sin RAEE



PANEL ECO 600 (NO REGULABLE)

- Bajo flickering gracias a un mecanismo de control electrónico especial
- Sustituto directo para luminarias con lámparas fluorescentes
- Ahorro de energía gracias a la eficacia del sistema de hasta 90 lm/W
- Vida media (L70/B50): hasta 50.000 horas (a 25 °C)
- Rápida integración en el techo, gracias a la instalación de montaje sencillo



Denominación	EAN	Reemplazo para ²	lm	lm/w		L70 ³	Dimensiones L x W x H [mm]			Nº Imagen	Precio ⁵ base €	
LEDVANCE® PANEL ECO 600												
Panel LED ECO 600 36W 830	4058075386624	3 x 14W /3 x 18 FL	3240	90	120	50.000	595 x 595 x 34	–	4	01	41,65	⌘B
Panel LED ECO 600 36W 840	4058075386648	3 x 14W /3 x 18 FL	3240	90	120	50.000	595 x 595 x 34	–	4	01	41,65	⌘B
Panel LED ECO 600 36W 865	4058075386662	3 x 14W /3 x 18 FL	3240	90	120	50.000	595 x 595 x 34	–	4	01	41,65	⌘B
LEDVANCE® PANEL ECO 600 UGR<19												
Panel LED ECO 600 36W 830 UGR19	4058075386686	3 x 14W /3 x 18 FL	3240	90	90	50.000	595 x 595 x 34	–	4	01	43,60	⌘B
Panel LED ECO 600 36W 840 UGR19	4058075386709	3 x 14W /3 x 18 FL	3240	90	90	50.000	595 x 595 x 34	–	4	01	43,60	⌘B
Panel LED ECO 600 36W 865 UGR19	4058075386723	3 x 14W /3 x 18 FL	3240	90	90	50.000	595 x 595 x 34	–	4	01	43,60	⌘B
ACCESORIOS												
ECOCLASS SURFACE MOUNT CLIPS 4x	4058075403109	-	-	-	-	-	-	-	4		2,95	



PANEL ECO 600 G2 (NO REGULABLE)

- Bajo flickering gracias a un mecanismo de control electrónico especial
- Sustituto directo para luminarias con lámparas fluorescentes
- Ahorro de energía gracias a la eficacia del sistema de hasta 100 lm/W
- Vida media (L70/B50): hasta 50.000 horas (a 25 °C)
- Rápida integración en el techo, gracias a la instalación de montaje sencillo















Denominación	EAN	Reemplazo para ²	lm	lm/w		L70 ³	Dimensiones L x W x H [mm]			Nº Imagen	Precio ⁵ base €	
LEDVANCE® PANEL ECO 600 G2												
NUEVO PL ECO 600 E 36W 830	4099854187230	4x18W / 4x14W FL	3600	100	120	50 000	595 x 595 x 32	-	6	01	41,65	⌘B
NUEVO PL ECO 600 E 36W 840	4099854187254	4x18W / 4x14W FL	3600	100	120	50 000	595 x 595 x 32	-	6	01	41,65	⌘B
NUEVO PL ECO 600 E 36W 865	4099854187278	4x18W / 4x14W FL	3600	100	120	50 000	595 x 595 x 32	-	6	01	41,65	⌘B
LEDVANCE® PANEL ECO 600 UGR<19 G2												
NUEVO PL ECO 600 E 36W 830 U19	4099854187292	4x18W / 4x14W FL	3600	100	90	50 000	595 x 595 x 32	-	6	01	43,60	⌘B
NUEVO PL ECO 600 E 36W 840 U19	4099854187315	4x18W / 4x14W FL	3600	100	90	50 000	595 x 595 x 32	-	6	01	43,60	⌘B
NUEVO PL ECO 600 E 36W 865 U19	4099854187339	4x18W / 4x14W FL	3600	100	90	50 000	595 x 595 x 32	-	6	01	43,60	⌘B

¹ Consulta www.ledvance.es/garantias para conocer las condiciones exactas | ² Sustituto para el equivalente con tecnología tradicional | ³ t [h]: L70 a 25 °C (T_a) | ⁴ Regulable con interfaz DALI, para control de la iluminación ver capítulo SGI | ⁵ Precio de venta recomendado sin IVA y sin RAEE

ACCESORIOS PARA PANEL

- Todos los accesorios son compatibles para productos de Panel y Panel Value en sus tamaños respectivos
- Opciones versátiles para los tipos de montaje más habituales:
 - Montaje en superficie
 - Montaje suspendido
 - Clips para montaje empotrado
- Soporte con cable de seguridad disponible para el Panel 1200 para una instalación sencilla

<p>01</p>  <p>Kit de Montaje en Superficie para Panel 600x600</p> <ul style="list-style-type: none"> — Listo para montar, prearmado — Barra transversal para mayor estabilidad — Material: aluminio 	<p>02</p>  <p>Kit de Montaje en Superficie para Panel 1200x300</p> <ul style="list-style-type: none"> — Listo para montar, prearmado — Barra transversal para mayor estabilidad — Material: aluminio 	<p>03</p>  <p>Kit de Montaje en Superficie Value para Panel 600x600</p> <ul style="list-style-type: none"> — Kit para autoensamblaje sencillo con clips de esquina — Versión económica para aplicaciones ajustadas en costes — Adecuado para el Panel y el Panel Value 	<p>04</p>  <p>Kit de Montaje en Superficie Value para Panel 1200x300</p> <ul style="list-style-type: none"> — Kit para autoensamblaje sencillo con clips de esquina — Versión económica para aplicaciones ajustadas en costes — Adecuado para el Panel y el Panel Value
<p>05</p>  <p>Clips para Montaje en Escayola 1x4</p> <ul style="list-style-type: none"> — Espesor de techo: de 10 a 20 mm 	<p>06</p>  <p>Kit de Montaje en Suspensión para Panel 600x600</p> <ul style="list-style-type: none"> — Longitud del accesorio de suspensión: 3.000 mm — Material: acero 	<p>07</p>  <p>Panel 1200x300 Recessed Mount Frame</p>	<p>08</p>  <p>Panel Security Kit</p>
<p>09</p>  <p>Conector Box 5-Pole L/N</p>	<p>10</p>  <p>Panel 1200 Cable Extension Twist & Lock</p>	<p>11</p>  <p>Kit de Montaje en Superficie negro para Panel 600x600</p>	<p>12</p>  <p>Kit de Montaje en Superficie negro para Panel 1200x300</p>

Denominación	EAN	Descripción	Dimensiones L x W x H [mm]	Nº Imagen	Precio ¹ base €
PANEL ACCESORIOS					
KIT DE MONTAJE EN SUPERFICIE PARA PANEL 600 x 600	4058075472914	Accesorio superficie panel	600,5 x 600,5 x 75	4	01 64,05
KIT DE MONTAJE EN SUPERFICIE PARA PANEL 1200 x 300	4058075108820	Accesorio superficie panel	1200,5 x 300,5 x 56	4	02 77,35
KIT DE MONTAJE EN SUPERFICIE VALUE PARA PANEL DE 600 x 600	4058075402843	Accesorio superficie Value panel	613 x 613 x 70	4	03 43,15
KIT DE MONTAJE EN SUPERFICIE VALUE 1200 x 600	4058075389823	Accesorio superficie Value Panel	1213 x 613 x 72	3	04 58,45
KIT DE MONTAJE EN SUPERFICIE VALUE PARA PANEL 1200 x 300	4099854018497	Accesorio superficie Value panel	1213 x 315 x 72	4	04 62,15
CLIPS PARA MONTAJE EN ESCAYOLA (4 uds.)	4058075409859	Clips montaje en escayola	—	40	05 16,55
KIT DE MONTAJE EN SUSPENSIÓN	4058075402928	Accesorio superficie	—	60	06 10,85
MARCO PARA MONTAJE EMPOTRADO VALUE 600 x 600	4058075402881	Accesorio empotrado panel	625 x 625 x 76	2	07 68,85
MARCO PARA MONTAJE EMPOTRADO 1200 X 300	4058075472976	Accesorio empotrado para paneles 1200	1224 x 324 x 76	4	07 86,95
KIT DE SEGURIDAD PARA PANEL	4058075472990	Kit de seguridad para panel 1200	1000 x 17 x 4	4	08 11,05
EXTENSION DE CABLE CONEXION PANEL 1200	4099854018510	Accesorio suspensión para paneles 1200	2400 x 13	4	10 14,35
CAJA DE CONEXIÓN 5 POLOS L/N	4058075473010	Caja de conexión 5 polos on/off	115 x 56 x 19	4	09 46,75
CAJA DE CONEXIÓN 5 POLOS L/N/PE/DALI	4058075473034	Caja de conexión 5 polos DALI	115 x 56 x 19	4	09 57,05
NUEVO KIT DE MONTAJE EN SUPERFICIE PARA PANEL 600 x 600	4058075826397	Accesorio superficie panel	600 x 600 x 50	5	10 69,45
NUEVO KIT DE MONTAJE EN SUPERFICIE NEGRO PARA PANEL 600 x 600	4058075834330	Accesorio negro superficie panel	600 x 600 x 76	4	11 CONSULTAR
NUEVO KIT DE MONTAJE EN SUPERFICIE NEGRO PARA PANEL 1200 x 300	4058075834378	Accesorio negro superficie panel 1200	1200 x 300 x 56	4	12 CONSULTAR

¹ Precio de venta recomendado sin IVA

COMPATIBILIDAD DE LOS ACCESORIOS CON LAS FAMILIAS DE PANELES¹

1. KIT DE MONTAJE EN SUPERFICIE



- Premontado listo para instalar
- Fijación simple con imanes
- Viga cruzada para mayor estabilidad
- Material: aluminio

2. KIT DE MONTAJE EN SUPERFICIE VALUE



- Kit de montaje sin herramientas con clips de esquina
- Material: aluminio

3. KIT DE CONVERSIÓN DE EMERGENCIA



- Conversión de una selección de paneles en luminarias de emergencia
- Reduce la complejidad de almacenamiento
- Sistema plug-and-play para una fácil instalación

4. KIT DE SUSPENSIÓN



- Longitud de suspensión: 1500 mm
- Material: acero

5. CLIPS PARA MONTAJE EMPOTRADO



- Grosor del techo: 10 a 20 mm
- Material: acero

6. MARCO PARA MONTAJE EMPOTRADO



- Premontado listo para instalar
- Montaje empotrado sin sombras
- Grosor del techo: 8 a 30 mm
- Material: aluminio

COMPATIBILIDAD DE UN VISTAZO

	Denominación	EAN	TW / Biolux®	IndiviLED®	Protect	Comfort	Compact	ECO
1	Panel 600 Surface Mount Kit H75	4058075472914	✓		✓	✓	✓	✓
	Panel 1200x300 Surface Mount Kit	4058075108820	✓			✓		
	Panel 600 Surface Mount Kit H75 BK	4058075834330	✓		✓	✓	✓	✓
	Panel 1200x300 Surface Mount Kit BK	4058075834378	✓			✓		
	Panel 600 Surface Mount Kit H50	4058075826397	✓		✓			
2	Panel 600 Surface Mount Kit H70 Value	4058075402843	✓		✓	✓	✓	✓
	Panel 1200x300 SF Mount Kit H70 Value	4099854018497	✓			✓	✓	
	Panel 1200X600 Surface Mount Kit Value	4058075389823	✓				✓	
-	ECO CLASS Surface Mount Clips 4x	4058075403109		✓ ²	✓	✓	✓	✓
6	Panel 600 Recessed Mount Frame	4058075402881	✓		✓	✓	✓	✓
	Panel 1200x300 Recessed Mount Frame	4058075472976	✓			✓	✓	
5	Panel Recessed Mount Clips Value 4x	4058075409859	✓	✓	✓	✓	✓	✓
4	Panel Suspension Kit	4058075402928	✓	✓ ²	✓	✓	✓	✓
-	Panel Security Kit 4x	4058075472990	✓ ⁸		pre-instalado	pre-instalado	pre-instalado	✓
-	Connector Box 5-Pole L/N	4058075473010		✓ ³	pre-instalado	pre-instalado	✓ ³	✓
-	CONNECTOR BOX 5-POLE L/N/PE/D+/D-	4058075473034	pre-instalado ⁹	✓ ⁴	pre-instalado	pre-instalado	✓ ⁴	
3	Emergency Conversion Box AT 3H	4058075237025		✓ ⁶	✓ ⁵	✓ ^{5/7}	✓ ⁵	
-	Panel 1200 Cable Extension Twist Lock	4099854018510				✓		

¹ Los accesorios son compatibles con los paneles con las dimensiones apropiadas. Los detalles se incluyen en las instrucciones de montaje. | ² No disponible para Panel IndiviLED® Emergency | ³ No en combinación de Kits de montaje en superficie, Grapas o Kit de suspensión. | ⁴ Encuentra más información sobre el Kit de Emergencia en la página 76 | ⁵ Funcionamiento solo con las versiones estándar | ⁶ Funcionamiento solo para versiones DALI o de emergencia

LUMINARIAS DE OFICINA



LUMINARIAS DE OFICINA FLOOR STAND

- Luminarias de suelo para oficinas fáciles de montar
- Disponible en color blanco
- Luz directa / indirecta regulable del 0% al 100% a través del botón de encendido y apagado



Denominación	EAN	lm	lm/W	°	L70 ²	Dimensiones L x W x H [mm]	Regulable ³	Nº Imagen	Precio ⁴ base €
FLOOR HOME OFFICE									
FLOOR HOME OFFICE 42W 840 WT EU	4058075554191	5500	131	60° x 35°	60.000	830x400x2055	✓	1	01 1070,00

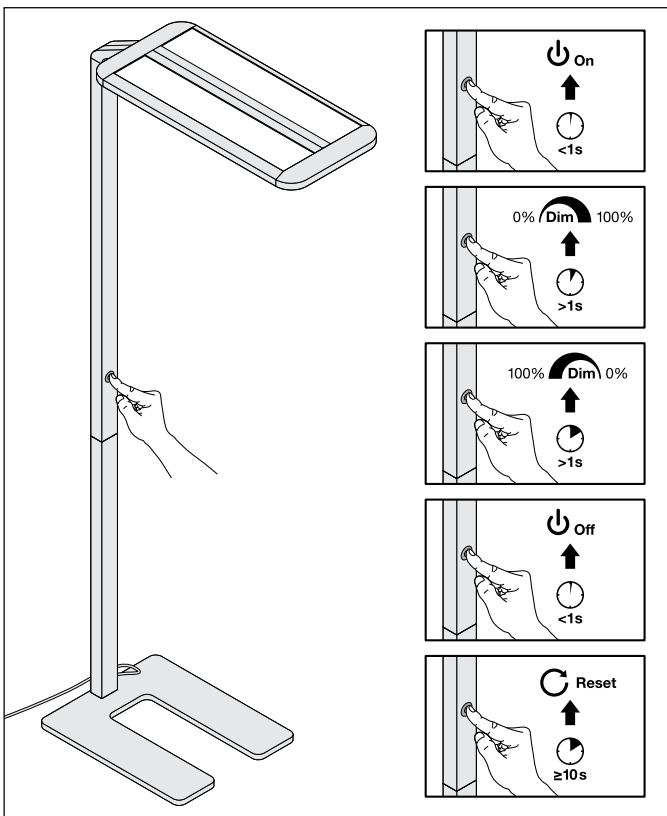

¹ Consulta www.ledvance.es/garantias para conocer las condiciones exactas | ² t [h]: L70 a 25 °C (T_a) y t [h]: L80 a 25 °C (T_a) | ³ Regulable | ⁴ Precio de venta recomendado sin IVA y sin RAEE



PLAFONES DE SUPERFICIE



PLAFÓN DE SUPERFICIE BULKHEAD IK10 CON SENSOR

- Múltiples ajustes del rango del sensor, detección de luz diurna y tiempo de espera, mediante interruptores DIP
- Alta protección gracias a la clasificación IP65 e IK10
- Cableado fácil gracias al driver precableado incluido y la batería (LiFeP04) para la función de luz de emergencia con 3 horas de duración
- Luminarias certificadas con prueba de función de luz de emergencia simple gracias al modo de prueba automático (visualización de los resultados a través de un LED integrado)



Denominación	EAN	Reemplazo para ²	lm	lm/w	°	L70 ³	Dimensiones Ø x H [mm]	Imagen ⁴	Nº Imagen	Precio ⁵ base €		
PLAFÓN BULKHEAD 250 IK10 CON SENSOR												
SF BLKH 250 10W/3000K S WT IP65	4058075647220	18W CFLp	800	80	120	50.000	250x70	8	✓	01	93,05	⊗A
SF BLKH 250 10W/4000K S WT IP65	4058075647244	18W CFLp	800	80	120	50.000	250x70	8	✓	01	93,05	⊗A
SF BLKH 250 10W/3000K S BK IP65	4058075647268	18W CFLp	800	80	120	50.000	250x70	8	✓	02	93,05	⊗A
SF BLKH 250 10W/4000K S BK IP65	4058075647282	18W CFLp	800	80	120	50.000	250x70	8	✓	02	93,05	⊗A
PLAFÓN BULKHEAD 250 EMERGENCIA IK10 CON SENSOR												
SF BLKH 250 10W/3000K S WT IP65 EM	4058075647381	18W CFLp	800	80	120	50.000	250x70	8	✓	01	240,05	⊗A ⊗K
SF BLKH 250 10W/4000K S WT IP65 EM	4058075647404	18W CFLp	800	80	120	50.000	250x70	8	✓	01	240,05	⊗A ⊗K
SF BLKH 250 10W/3000K S BK IP65 EM	4058075647428	18W CFLp	800	80	120	50.000	250x70	8	✓	02	240,05	⊗A ⊗K
SF BLKH 250 10W/4000K S BK IP65 EM	4058075647442	18W CFLp	800	80	120	50.000	250x70	8	✓	02	240,05	⊗A ⊗K
PLAFÓN BULKHEAD 300 IK10 CON SENSOR												
SF BLKH 300 15W/3000K S WT IP65	4058075647541	26W CFLp	1400	95	120	50.000	300x70	8	✓	01	108,95	⊗A
SF BLKH 300 15W/4000K S WT IP65	4058075647565	26W CFLp	1400	95	120	50.000	300x70	8	✓	01	108,95	⊗A
SF BLKH 300 15W/3000K S BK IP65	4058075647589	26W CFLp	1400	95	120	50.000	300x70	8	✓	02	108,95	⊗A
SF BLKH 300 15W/4000K S BK IP65	4058075647602	26W CFLp	1400	95	120	50.000	300x70	8	✓	02	108,95	⊗A
PLAFÓN BULKHEAD 300 EMERGENCIA IK10 CON SENSOR												
SF BLKH 300 15W/3000K S WT IP65 EM	4058075647701	26W CFLp	1400	95	120	50.000	300x70	8	✓	01	258,15	⊗B ⊗K
SF BLKH 300 15W/4000K S WT IP65 EM	4058075647725	26W CFLp	1400	95	120	50.000	300x70	8	✓	01	258,15	⊗B ⊗K
SF BLKH 300 15W/3000K S BK IP65 EM	4058075647749	26W CFLp	1400	95	120	50.000	300x70	8	✓	02	258,15	⊗B ⊗K
SF BLKH 300 15W/4000K S BK IP65 EM	4058075647763	26W CFLp	1400	95	120	50.000	300x70	8	✓	02	258,15	⊗B ⊗K

MÁS DETALLES DE PRODUCTO

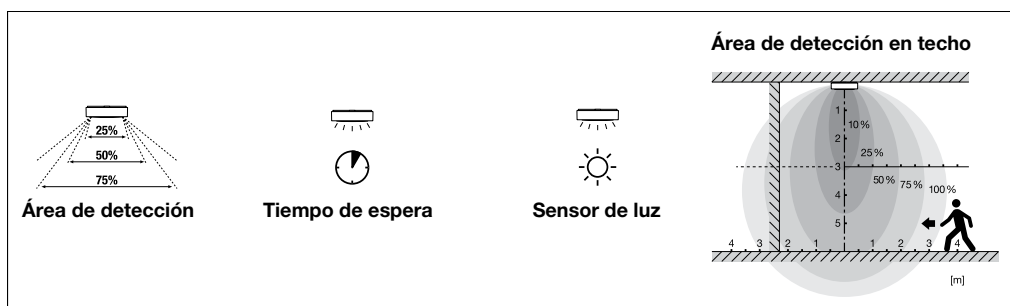



PLAFÓN DE SUPERFICIE BULKHEAD IK10 SIN SENSOR

- Adecuado para su uso en lugares con polvo y humedad gracias a su alta clasificación de IP65
- Adecuado para uso en espacios públicos gracias a la alta protección IK10
- Múltiples formas de montaje para una instalación adecuada
- Versión de emergencia
Batería (LiFeP04) con 3 horas de autonomía



Denominación	EAN	Reemplazo para ²	lm	lm/w		L70 ³	Dimensiones Ø x H [mm]			Nº Imagen	Precio ⁵ base €	
PLAFÓN BULKHEAD 250 IK10 SIN SENSOR												
SF BLKH 250 10W/3000K WT IP65	4058075647145	18W CFLp	800	80	120	50.000	250x70	8	–	01	56,05	
SF BLKH 250 10W/4000K WT IP65	4058075647169	18W CFLp	800	80	120	50.000	250x70	8	–	01	56,05	
SF BLKH 250 10W/3000K BK IP65	4058075647183	18W CFLp	800	80	120	50.000	250x70	8	–	02	56,05	
SF BLKH 250 10W/4000K BK IP65	4058075647206	18W CFLp	800	80	120	50.000	250x70	8	–	02	56,05	
PLAFÓN BULKHEAD 250 EMERGENCIA IK10 SIN SENSOR												
SF BLKH 250 10W/3000K WT IP65 EM	4058075647305	18W CFLp	800	80	120	50.000	250x70	8	–	01	213,55	
SF BLKH 250 10W/4000K WT IP65 EM	4058075647329	18W CFLp	800	80	120	50.000	250x70	8	–	01	213,55	
SF BLKH 250 10W/3000K BK IP65 EM	4058075647343	18W CFLp	800	80	120	50.000	250x70	8	–	02	213,55	
SF BLKH 250 10W/4000K BK IP65 EM	4058075647367	18W CFLp	800	80	120	50.000	250x70	8	–	02	213,55	
PLAFÓN BULKHEAD 300 IK10 SIN SENSOR												
SF BLKH 300 15W/3000K WT IP65	4058075647466	26W CFLp	1400	95	120	50.000	300x70	8	–	01	73,45	
SF BLKH 300 15W/4000K WT IP65	4058075647480	26W CFLp	1400	95	120	50.000	300x70	8	–	01	73,45	
SF BLKH 300 15W/3000K BK IP65	4058075647503	26W CFLp	1400	95	120	50.000	300x70	8	–	02	73,45	
SF BLKH 300 15W/4000K BK IP65	4058075647527	26W CFLp	1400	95	120	50.000	300x70	8	–	02	73,45	
PLAFÓN BULKHEAD 300 EMERGENCIA IK10 SIN SENSOR												
SF BLKH 300 15W/3000K WT IP65 EM	4058075647626	26W CFLp	1400	95	120	50.000	300x70	8	–	01	237,25	
SF BLKH 300 15W/4000K WT IP65 EM	4058075647640	26W CFLp	1400	95	120	50.000	300x70	8	–	01	237,25	
SF BLKH 300 15W/3000K BK IP65 EM	4058075647664	26W CFLp	1400	95	120	50.000	300x70	8	–	02	237,25	
SF BLKH 300 15W/4000K BK IP65 EM	4058075647688	26W CFLp	1400	95	120	50.000	300x70	8	–	02	237,25	



ACCESORIOS PARA PLAFONES DE SUPERFICIE BULKHEAD IK10

Denominación	EAN	Descripción	Dimensiones Ø		Nº Imagen	Precio ⁵ base €
ACCESORIOS PARA PLAFÓN SURFACE BULKHEAD						
SF BLKH RING 250 Blanco	4058075399334	Marco Circular blanco para Plafón Surface Bulkhead 250	258	8	01	20,65
SF BLKH RING 250 Negro	4058075399358	Marco Circular negro para Plafón Surface Bulkhead 250	258	8	02	16,25
SF BLKH RING 300 Blanco	4058075399372	Marco Circular blanco para Plafón Surface Bulkhead 300	308	8	01	24,05
SF BLKH RING 300 Negro	4058075399396	Marco Circular negro para Plafón Surface Bulkhead 300	308	8	02	24,05
SF BLKH EYELID 250 Blanco	4058075375482	Marco Semi Cubierto blanco para Plafón Surface Bulkhead 250	258	8	03	21,75
SF BLKH EYELID 250 Negro	4058075375505	Marco Semi Cubierto negro para Plafón Surface Bulkhead 250	258	8	04	27,55
SF BLKH EYELID 300 Blanco	4058075375529	Marco Semi Cubierto blanco para Plafón Surface Bulkhead 300	308	8	03	30,95
SF BLKH EYELID 300 Negro	4058075375543	Marco Semi Cubierto negro para Plafón Surface Bulkhead 300	308	8	04	30,95

¹ Consulta www.ledvance.es/garantias para conocer las condiciones exactas | ² Sustituto para el equivalente con tecnología tradicional | ³ t[h]: L70 a 25°C (T_a) | ⁴ Sensor de luz diurna y de movimiento | ⁵ Precio de venta recomendado sin IVA y sin RAEE | ⁶ Sólo para SF BLKH EM



PLAFÓN DE SUPERFICIE SURFACE COMPACT IK10

- Luminaria de superficie compacta para aplicaciones exigentes
- Resistente contra vandalismo gracias a los tornillos TORX y a su IK10
- Diseño en policarbonato fino
- No regulable
- Instalación sencilla gracias al cableado trasero con terminal de conexión rápida
- Distribución de luz extremadamente homogénea con un ángulo de apertura de 120°
- Prueba del hilo incandescente según IEC 695-2-1: 850 °C



Denominación	EAN	Reemplazo para ²	lm	lm/w	Im	L70 ³	Dimensiones Ø x H [mm]	Imagen	Nº Imagen	Precio ⁵ base €
PLAFÓN SURFACE COMPACT IK10										
SF Compact 300 24W/3000K IK10 IP65	4058075062207	32 W CFLp	1800	75	120	50.000	300 x 61	8	01	70,30
SF Compact 300 24W/4000K IK10 IP65	4058075062221	32 W CFLp	1920	80	120	50.000	300 x 61	8	01	70,30

MÁS DETALLES DE PRODUCTO

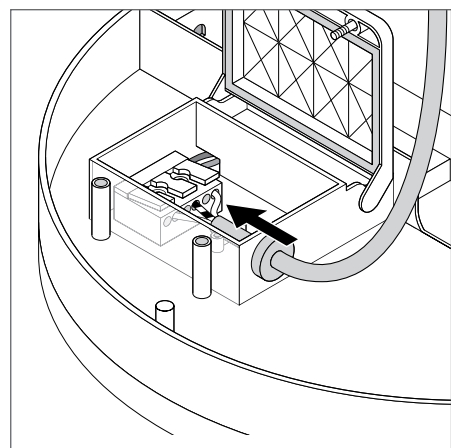
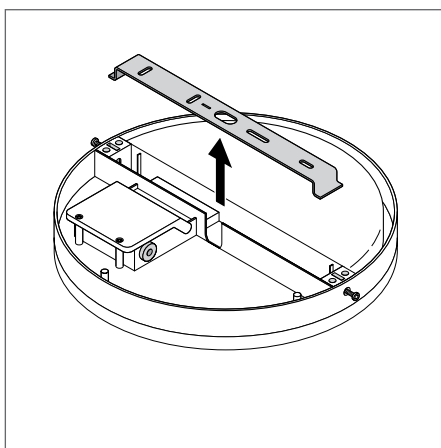
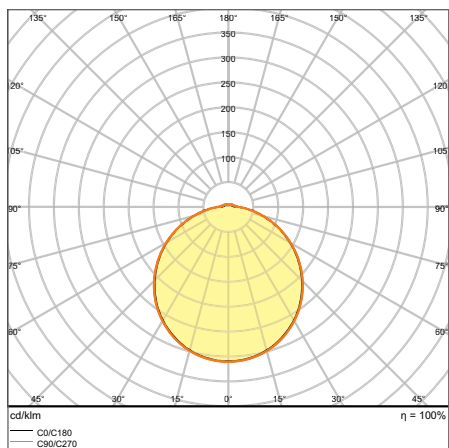

IP65 & IK10 ESTANCA Y ANTIVANDÁLICA

La luminaria Surface Compact de LEDVANCE tiene una resistencia a impactos de IK10, lo que significa que puede soportar una fuerza de 20 julios, que corresponde a un peso de 5 kg al caer desde una altura de 40 cm.



PLAFÓN DE SUPERFICIE SURFACE CIRCULAR

- Reemplazo para lámparas fluorescentes compactas convencionales (18 W, 26 W, 32 W)
- Distribución de luz homogénea
- Versión disponible con sensor de movimiento y luz diurna
- Vida útil mejorada de hasta 50.000 ciclos de encendido
- Instalación sencilla gracias a los terminales de conexión rápida
- Cubierta de repuesto disponible por separado
- Excelente relación precio/rendimiento



Denominación	EAN	Reemplazo para ²	lm	lm/W		L70 ³	Dimensiones Ø x H [mm]			Nº Imagen	Precio ⁵ base €		
PLAFÓN SURFACE CIRCULAR CON SENSOR													
SF CIRCULAR 250 13W/3000K S IP44	4058075617902	18W CFLp	920	70	120	30.000	250X91	✓		5	01	56,10	✕A
SF CIRCULAR 250 13W/4000K S IP44	4058075617926	18W CFLp	960	75	120	30.000	250X91	✓		5	01	56,10	✕A
SF CIRCULAR 350 18W/3000K S IP44	4058075617988	26W CFLp	1440	80	120	30.000	350X115	✓		5	01	64,45	✕A
SF CIRCULAR 350 18W/4000K S IP44	4058075618008	26W CFLp	1440	80	120	30.000	350X115	✓		5	01	64,45	✕A
SF CIRCULAR 400 24W/3000K S IP44	4058075618084	32W CFLp	1920	80	120	30.000	400X120	✓		5	01	64,85	✕A
SF CIRCULAR 400 24W/4000K S IP44	4058075618121	32W CFLp	1920	80	120	30.000	400X120	✓		5	01	64,85	✕A
SF CIRCULAR 500 42/3000K S IP44 PS	4099854042157	42W CFLp	3500/2500/1500	83	120	50.000	500x105	✓		5	01	90,30	✕B
SF CIRCULAR 500 42/4000K S IP44 PS	4099854042171	42W CFLp	3500/2500/1500	83	120	50.000	500x105	✓		5	01	90,30	✕B
PLAFÓN SURFACE CIRCULAR SIN SENSOR													
SF CIRCULAR 250 13W/3000K IP44	4058075617865	18W CFLp	920	70	120	30.000	250X91			5	01	30,00	✕A
SF CIRCULAR 250 13W/4000K IP44	4058075617889	18W CFLp	960	75	120	30.000	250X91			5	01	30,00	✕A
SF CIRCULAR 350 18W/3000K IP44	4058075617940	26W CFLp	1440	80	120	30.000	350X115			5	01	36,55	✕A
SF CIRCULAR 350 18W/4000K IP44	4058075617964	26W CFLp	1440	80	120	30.000	350X115			5	01	36,55	✕A
SF CIRCULAR 400 24W/3000K IP44	4058075618022	32W CFLp	1920	80	120	30.000	400X120			5	01	44,25	✕A
SF CIRCULAR 400 24W/4000K IP44	4058075618046	32W CFLp	1920	80	120	30.000	400X120			5	01	44,25	✕A
SF CIRCULAR 500 42/3000K IP44 PS	4099854042119	42W CFLp	3500/2500/1500	83	120	50.000	500x105			5	01	73,40	✕B
SF CIRCULAR 500 42/4000K IP44 PS	4099854042133	42W CFLp	3500/2500/1500	83	120	50.000	500x105			5	01	73,40	✕B
PLAFÓN SURFACE CIRCULAR DALI													
SF CIRC 500 V 42W 830 IP44 DALI	4099854077890	42W CFLp	3500	83	120	50 000	500 x 105			5	01	141,25	✕B
SF CIRC 500 V 42W 840 IP44 DALI	4099854077913	42W CFLp	3500	83	120	50 000	500 x 105			5	01	141,25	✕B
PLAFÓN SURFACE CIRCULAR SELECTOR DE TEMPERATURA MEDIANTE INTERRUPTOR													
NUEVO SF CIRC 350 V 18W 3CCT IP44	4099854042072	26W CFLp	1440	80	120	50 000	350 x 75			5	01	46,95	✕A
PLAFÓN SURFACE CIRCULAR SENSOR Y SELECTOR DE TEMPERATURA MEDIANTE INTERRUPTOR													
NUEVO SF CIRC 350 SEN V 18W 3CCT IP44	4099854042096	26W CFLp	1440	80	120	50 000	350 x 75	✓		5	01	67,45	✕A

ACCESORIOS PARA PLAFÓN

Denominación	EAN	Descripción	Dimensiones Ø x H [mm]		Nº Imagen	Precio ⁵ base €
PLAFÓN ACCESORIOS: CARCASA						
SF CIRCULAR 250 Cover	4058075156722	Cubierta opal para Surface 250	250 x 80		5	8,25
SF CIRCULAR 350 Cover	4058075156807	Cubierta opal para Surface 350	350 x 104		5	20,85
SF CIRCULAR 400 Cover	4058075156821	Cubierta opal para Surface 400	400 x 112		5	27,55
SF CIRCULAR 500 Cover	4099854064395	Cubierta opal para Surface 500	500 x 105		5	27,55
NUEVO SF CIRCULAR 350 3CCT Difusor	4099854064357	Cubierta opal para Surface 350 3CCT	350 x 65		5	18,95
NUEVO SF CIRC 500 Frame WT	4058075834187	Marco embellecedor blanco para Surface 500	560 x 105		02	CONSULTAR
NUEVO SF CIRC 500 Frame BK	4058075834200	Marco embellecedor negro para Surface 500	560 x 105		03	CONSULTAR

¹ Consulta www.ledvance.es/garantias para conocer las condiciones exactas | ² Sustituto para el equivalente con tecnología tradicional | ³ t[h]: L70 a 25°C (T_a) | ⁴ Sensor de luz diurna y de movimiento | ⁵ Precio de venta recomendado sin IVA y sin RAEE | ⁶ Sólo para Surface Circular 500

MÁS DETALLES DE PRODUCTO

Distancia [m]	Círculo diámetro [m]	Fluorescencia [lm]
0.5	1.83 1.76	E107 E1C00 E1C01 61.4° E1C01 98.9° 941 52
1.0	3.67 3.45	E107 E1C00 E1C01 61.4° E1C01 98.9° 225 13 13
1.5	5.50 5.09	E107 E1C00 E1C01 61.4° E1C01 98.9° 105 6 7
2.0	7.34 6.75	E107 E1C00 E1C01 61.4° E1C01 98.9° 59 3 4
2.5	9.17 8.45	E107 E1C00 E1C01 61.4° E1C01 98.9° 38 1 2
3.0	11.00 10.15	E107 E1C00 E1C01 61.4° E1C01 98.9° 26 1 1

--- C16C170 (Half beam angle [°]: 118.8°)
 --- C16C270 (Half beam angle [°]: 122.8°)

SURFACE CIRCULAR SENSOR

Área de detección

1	2	3	
ON	ON	ON	100 %
-	ON	ON	75 %
ON	-	ON	50 %
-	-	ON	25 %
-	-	-	10 %

Tiempo de espera

4	5	6	
ON	ON	ON	5s
-	ON	ON	30s
ON	-	ON	90s
-	-	ON	3min
ON	ON	-	20min
-	-	-	30min

Sensor de luz

7	8	9	
ON	ON	ON	2 LUX
ON	ON	-	10 LUX
-	ON	-	25 LUX
ON	-	-	50 LUX
-	-	-	Disable

SURFACE CIRCULAR 350 SELECTOR TEMPERATURA DE COLOR

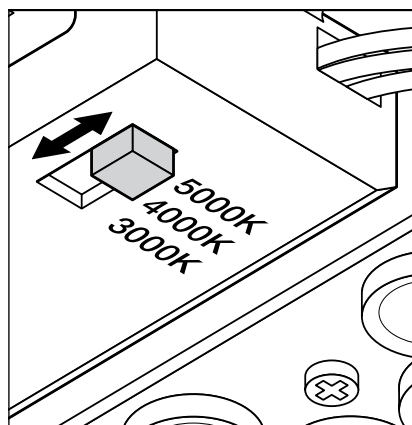

SURFACE CIRCULAR 500 SELECTOR DE POTENCIA

PS - Selector de Potencia

W AC	42	30	19
Im	3500	2500	1500

01



PLAFÓN DE SUPERFICIE SURFACE SQUARE

- Reemplazo para lámparas fluorescentes compactas convencionales (18 W, 26 W, 32 W)
- Distribución de luz homogénea
- Versión disponible con sensor de movimiento y luz diurna
- Vida útil mejorada de hasta 50.000 horas
- Instalación sencilla gracias a los terminales de conexión rápida
- Cubierta de repuesto disponible por separado
- Excelente relación precio/rendimiento



Denominación	EAN	Reemplazo para ²	lm	lm/W		L70 ³	Dimensiones Ø x H [mm]			Nº Imagen	Precio ⁵ base €		
PLAFÓN SURFACE SQUARE SIN SENSOR													
NUEVO SF BLKH 250 10W/3000K WT IP65	4099854041952	26W CFLp	2000	83	120	35000	330 x 330 x 75	-		5	01	55,55	A
NUEVO SF BLKH 250 10W/4000K WT IP65	4099854041976	26W CFLp	2000	83	120	35000	330 x 330 x 75	-		5	01	55,55	A
PLAFÓN SURFACE SQUARE CON SENSOR													
NUEVO SF BLKH 250 10W/3000K WT IP65 EM	4099854041990	26W CFLp	2000	83	120	35000	330 x 330 x 75	✓		5	01	75,95	A
NUEVO SF BLKH 250 10W/4000K WT IP65 EM	4099854042010	26W CFLp	2000	83	120	35000	330 x 330 x 75	✓		5	01	75,95	A
PLAFÓN SURFACE SQUARE SIN SENSOR CON SELECTOR DE TEMPERATURA DE COLOR													
NUEVO SF BLKH 300 15W/3000K WT IP65	4099854042034	26W CFLp	2000	83	120	50000	330 x 330 x 75	-		5	01	61,10	A
PLAFÓN SURFACE SQUARE CON SENSOR Y SELECTOR DE TEMPERATURA DE COLOR													
NUEVO SF BLKH 300 15W/3000K WT IP65 EM	4099854042058	26W CFLp	2000	83	120	50000	330 x 330 x 75	✓		5	01	82,10	B

ACCESORIOS PARA PLAFÓN SURFACE SQUARE

Denominación	EAN	Descripción	Dimensiones Ø x H [mm]		Nº Imagen	Precio ⁵ base €
PLAFÓN SURFACE SQUARE ACCESORIOS: CARCASA						
NUEVO SF SQUARE 330 COVER	4099854064432	Cubierta opal para Surface Square 330	250 x 80	5	-	18,90

Distancia [m]	Cable diameter [m]	Iluminancia [lx]	EIP7	EIC90	EIC95	1882	74	69
0.5	2.12 2.17		64.7°	65.3°				
1.0	4.23 4.35		64.7°	65.3°		471	18	17
1.5	6.35 6.52		64.7°	65.3°		209	8	8
2.0	8.46 8.70		64.7°	65.3°		118	5	4
2.5	10.58 10.87		64.7°	65.3°		75	3	3
3.0	12.69 13.04		64.7°	65.3°		52	2	2

C0C180 (Half beam angle [°] 120.4°)
 C90/C270 (Half beam angle [°] 129.4°)

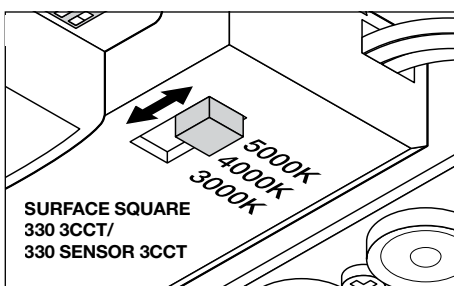

Area de detección

1	2	3	
ON	ON	ON	100%
-	ON	ON	75%
ON	-	ON	50%
-	-	ON	25%
-	-	-	10%

Tiempo de espera

4	5	6	
ON	ON	ON	5s
-	ON	ON	30s
ON	-	ON	90s
-	-	ON	3min
ON	ON	-	20min
-	-	-	30min

Sensor de luz

7	8	9	
ON	ON	ON	2LUX
ON	ON	-	10LUX
-	ON	-	25LUX
ON	-	-	50LUX
-	-	-	Disable



PLAFÓN DE SUPERFICIE SURFACE SLIM

- Adecuado para su uso en exterior gracias a su alta protección IP65
- Adecuado para uso en espacios públicos gracias a su alta protección IK10
- Versiones redondas o cuadradas disponibles
- Disponibles versiones con sensor de luz y presencia



Denominación	EAN	Reemplazo para ²	lm	lm/w		L70 ³	Dimensiones Ø x H [mm]			Nº Imagen	Precio ⁵ base €
SURFACE SLIM ROUND 200 IP65 IK10											
NUEVO SF SLIM RD 200 P 10W 830 IP65 WT	4099854102455	18W CFLp	1050	105	120	50 000	200 x 55	-	5	01	30,15
NUEVO SF SLIM RD 200 P 10W 840 IP65 WT	4099854102493	18W CFLp	1050	105	120	50 000	200 x 55	-	5	01	30,15
NUEVO SF SLIM RD 200 P 19W 830 IP65 WT	4099854102530	26W CFLp	2000	105	120	50 000	200 x 55	-	5	01	31,35
NUEVO SF SLIM RD 200 P 19W 840 IP65 WT	4099854102578	26W CFLp	2000	105	120	50 000	200 x 55	-	5	01	31,35
SURFACE SLIM ROUND 260 IP65 IK10											
NUEVO SF SLIM RD 260 P 26W 830 IP65 WT	4099854102615	2 x 18W CFLp	2730	105	120	50 000	260 x 55	-	5	01	42,05
NUEVO SF SLIM RD 260 P 26W 840 IP65 WT	4099854102653	2 x 18W CFLp	2730	105	120	50 000	260 x 55	-	5	01	42,05
SURFACE SLIM ROUND 350 IP65 IK10											
NUEVO SF SLIM RD 350 P 35W 830 IP65 WT	4099854102691	2 x 26W CFLp	3680	105	120	50 000	350 x 55	-	5	01	59,95
NUEVO SF SLIM RD 350 P 35W 840 IP65 WT	4099854102738	2 x 26W CFLp	3680	105	120	50 000	350 x 55	-	5	01	59,95
SURFACE SLIM SQUARE 200 IP65 IK10											
NUEVO SF SLIM SQ 200 P 10W 830 IP65 WT	4099854102776	18W CFLp	1050	105	120	50 000	200 x 200 x 55	-	5	02	32,55
NUEVO SF SLIM SQ 200 P 10W 840 IP65 WT	4099854102813	18W CFLp	1050	105	120	50 000	200 x 200 x 55	-	5	02	32,55
NUEVO SF SLIM SQ 200 P 19W 830 IP65 WT	4099854102851	26W CFLp	2000	105	120	50 000	200 x 200 x 55	-	5	02	33,75
NUEVO SF SLIM SQ 200 P 19W 840 IP65 WT	4099854102899	26W CFLp	2000	105	120	50 000	200 x 200 x 55	-	5	02	33,75
SURFACE SLIM SQUARE 260 IP65 IK10											
NUEVO SF SLIM SQ 260 P 26W 830 IP65 WT	4099854102936	2 x 18W CFLp	2730	105	120	50 000	260 x 260 x 55	-	5	02	49,15
NUEVO SF SLIM SQ 260 P 26W 840 IP65 WT	4099854102974	2 x 18W CFLp	2730	105	120	50 000	260 x 260 x 55	-	5	02	49,15
SURFACE SLIM SQUARE 350 IP65 IK10											
NUEVO SF SLIM SQ 350 P 35W 830 IP65 WT	4099854103018	2 x 26W CFLp	3680	105	120	50 000	350 x 350 x 55	-	5	02	67,85
NUEVO SF SLIM SQ 350 P 35W 840 IP65 WT	4099854103056	2 x 26W CFLp	3680	105	120	50 000	350 x 350 x 55	-	5	02	67,85
SURFACE SLIM ROUND SENSOR 200 IP65 IK10											
NUEVO SF SLIM RD S 200 P 10W 830 IP65 WT	4099854102479	18W CFLp	1050	105	120	50 000	200 x 55	✓	5	01	39,65
NUEVO SF SLIM RD S 200 P 10W 840 IP65 WT	4099854102516	18W CFLp	1050	105	120	50 000	200 x 55	✓	5	01	39,65
NUEVO SF SLIM RD S 200 P 19W 830 IP65 WT	4099854102554	26W CFLp	2000	105	120	50 000	200 x 55	✓	5	01	40,85
NUEVO SF SLIM RD S 200 P 19W 840 IP65 WT	4099854102592	26W CFLp	2000	105	120	50 000	200 x 55	✓	5	01	40,85
SURFACE SLIM ROUND SENSOR 260 IP65 IK10											
NUEVO SF SLIM RD S 260 P 26W 830 IP65 WT	4099854102639	2 x 18W CFLp	2730	105	120	50 000	260 x 55	✓	5	01	51,55
NUEVO SF SLIM RD S 260 P 26W 840 IP65 WT	4099854102677	2 x 18W CFLp	2730	105	120	50 000	260 x 55	✓	5	01	51,55
SURFACE SLIM ROUND SENSOR 350 IP65 IK10											
NUEVO SF SLIM RD S 350 P 35W 830 IP65 WT	4099854102714	2 x 26W CFLp	3680	105	120	50 000	350 x 55	✓	5	01	69,40
NUEVO SF SLIM RD S 350 P 35W 840 IP65 WT	4099854102752	2 x 26W CFLp	3680	105	120	50 000	350 x 55	✓	5	01	69,40
SURFACE SLIM SQUARE SENSOR 350 IP65 IK10											
NUEVO SF SLIM SQ S 200 P 10W 830 IP65 WT	4099854102790	18W CFLp	1050	105	120	50 000	200 x 200 x 55	✓	5	02	41,65
NUEVO SF SLIM SQ S 200 P 10W 840 IP65 WT	4099854102837	18W CFLp	1050	105	120	50 000	200 x 200 x 55	✓	5	02	41,65
NUEVO SF SLIM SQ S 200 P 19W 830 IP65 WT	4099854102875	26W CFLp	2000	105	120	50 000	200 x 200 x 55	✓	5	02	42,45
NUEVO SF SLIM SQ S 200 P 19W 840 IP65 WT	4099854102912	26W CFLp	2000	105	120	50 000	200 x 200 x 55	✓	5	02	42,45
SURFACE SLIM SQUARE SENSOR 260 IP65 IK10											
NUEVO SF SLIM SQ S 260 P 26W 830 IP65 WT	4099854102950	2 x 18W CFLp	2730	105	120	50 000	260 x 260 x 55	✓	5	02	58,35
NUEVO SF SLIM SQ S 260 P 26W 840 IP65 WT	4099854102998	2 x 18W CFLp	2730	105	120	50 000	260 x 260 x 55	✓	5	02	58,35
SURFACE SLIM SQUARE SENSOR 350 IP65 IK10											
NUEVO SF SLIM SQ S 350 P 35W 830 IP65 WT	4099854103032	2 x 26W CFLp	3680	105	120	50 000	350 x 350 x 55	✓	5	02	77,35
NUEVO SF SLIM SQ S 350 P 35W 840 IP65 WT	4099854103070	2 x 26W CFLp	3680	105	120	50 000	350 x 350 x 55	✓	5	02	77,35

MÁS DETALLES DE PRODUCTO

SF SLIM (RD) (SQ) S 200 P	3...8m	150°	50lx	45s
SF SLIM (RD) (SQ) S 260 P				
SF SLIM (RD) (SQ) S 350 P				



LUMINARIAS DE SUSPENSION E INDIVILED

CADA LED CON SU MEJOR LUZ – ÓPTICAS INDIVILED®

Las lentes o reflectores separados individualmente para cada LED garantizan una distribución homogénea de la luz y reducen el deslumbramiento (UGR < 16).

Lentes separadas para cada LED

Reflectores separados para cada LED



UNA LUMINARIA – TRES OPCIONES DE MONTAJE

Hay tres maneras de instalar la luminaria Linear IndiviLED® según tus requisitos:

- Montaje en superficie en un techo
- Montaje suspendido
- Iluminación en línea con hasta 20 luminarias

Para obtener más información sobre la distribución de la luz para Linear IndiviLED®, consulta la página 54.





PANEL DIRECTO/INDIRECTO

- Panel moderno para iluminación directa (70%) e indirecta (30%)
- Marco de aluminio extremadamente fino y con diseño exclusivo SCALE
- Distribución de la luz homogénea y controlada gracias al difusor de PMMA microprismático
- UGR<19 como estándar de acuerdo con EN 12464-1
- Alto flujo lumínico y alta eficiencia de hasta 110 lm/W
- Versión DALI disponible



Denominación	EAN	Reemplazo para ²	lm	lm/W		L70 ³	Dimensiones L x W x H [mm] L x H [mm]				Precio ⁶ base €	
PANEL DIRECT/INDIRECT 1200 UGR<19												
PANEL D/I 1200 36W/3000K UGR19	4058075144606	2 x 28 W T5 + 1 x 14 W T5	3800	105		110	80.000 1200 x 300 x 16				2	422,50
PANEL D/I 1200 36W/4000K UGR19	4058075144620	2 x 28 W T5 + 1 x 14 W T5	4000	110		110	80.000 1200 x 300 x 16				2	422,50
PANEL DIRECT/INDIRECT DALI 1200 UGR<19												
PANEL D/I DALI 1200 36W/3000K UGR19	4058075504028	2 x 28 W T5 + 1 x 14 W T5	3800	105		110	80.000 1200 x 300 x 16	✓			2	534,65
PANEL D/I DALI 1200 36W/4000K UGR19	4058075504042	2 x 28 W T5 + 1 x 14 W T5	4000	110		110	80.000 1200 x 300 x 16	✓			2	534,65



LINEAR INDIVILED® DIRECTO/INDIRECTO

- Distribución homogénea de la luz y deslumbramiento reducido (UGR < 16) gracias a la óptica IndiviLED®
- Montaje en superficie o suspendido para una sola luminaria o hasta 20 luminarias como líneas de luz (iluminación lineal continua)
- Solución de iluminación completa con DALI, alumbrado de emergencia (versiones EM) y cableado en línea (Through Wiring)
- Mayor confort de luz en versiones con emisión de luz directa e indirecta



Denominación	EAN	Reemplazo para ²	lm	lm/W		L70 ³	Dimensiones L x W x H [mm] L x H [mm]				Precio ⁶ base €	
LINEAR INDIVILED DIRECTO/INDIRECTO												
LN INDV D/I 1200 42W/3000K	4058075109728	2x28W T5 + 1x14W T5	4650 (=3800+850)	110		70+120	60.000 1199x120x40				4	352,10
LN INDV D/I 1200 42W/4000K	4058075109742	2x28W T5 + 1x14W T5	5050 (=4200+850)	120		70+120	60.000 1199x120x40				4	352,10
LN INDV D/I 1500 56W/3000K	4058075109766	2x49W T5 + 1x14W T5	6150 (=5300+850)	110		70+120	60.000 1488x120x40				4	422,50
LN INDV D/I 1500 56W/4000K	4058075110441	2x49W T5 + 1x14W T5	6550 (=5700+850)	115		70+120	60.000 1488x120x40				4	422,50
LINEAR INDIVILED DIRECTO/INDIRECTO DALI⁷												
LN INDV D/I DALI 1200 42W/3000K	4058075109001	2x28W T5 + 1x14W T5	4650 (=3800+850)	110		70+120	60.000 1199x120x40	✓			4	442,15
LN INDV D/I DALI 1200 42W/4000K	4058075109025	2x28W T5 + 1x14W T5	5050 (=4200+850)	120		70+120	60.000 1199x120x40	✓			4	442,15
LN INDV D/I DALI 1500 56W/3000K	4058075109049	2x49W T5 + 1x14W T5	6150 (=5300+850)	110		70+120	60.000 1488x120x40	✓			4	514,55
LN INDV D/I DALI 1500 56W/4000K	4058075109063	2x49W T5 + 1x14W T5	6550 (=5700+850)	115		70+120	60.000 1488x120x40	✓			4	514,55
LINEAR INDIVILED DIRECTO/INDIRECTO PARA ALUMBRADO DE EMERGENCIA⁷												
LN INDV D/I 1200 42W/3000K EM	4058075109841	2x28W T5 + 1x14W T5	4650 (=3800+850)	110		70+120	60.000 1199x120x40				4	464,75
LN INDV D/I 1200 42W/4000K EM	4058075109865	2x28W T5 + 1x14W T5	5050 (=4200+850)	120		70+120	60.000 1199x120x40				4	464,75
LN INDV D/I 1500 56W/3000K EM	4058075109889	2x49W T5 + 1x14W T5	6150 (=5300+850)	110		70+120	60.000 1488x120x40				4	549,25
LN INDV D/I 1500 56W/4000K EM	4058075109902	2x49W T5 + 1x14W T5	6550 (=5700+850)	115		70+120	60.000 1488x120x40				4	549,25

¹ Consulta www.ledvance.es/garantias para conocer las condiciones exactas | ² Sustituto para el equivalente con tecnología tradicional | ³ t[h]: L70 a 25°C (T_a) | ⁴ Regulable con interfaz DALI, para control de la iluminación ver capítulo SGI | ⁵ Sensor de luz diurna y de movimiento | ⁶ Precio de venta recomendado sin IVA y sin RAEE | ⁷ Producto bajo pedido



LINEAR INDIVILED® DIRECTO

- Distribución homogénea de la luz y deslumbramiento reducido (UGR < 16) gracias a la óptica IndiviLED®
- Montaje en superficie o suspendido para una sola luminaria o hasta 20 luminarias como líneas de luz (iluminación lineal continua)
- Solución de iluminación completa con DALI, alumbrado de emergencia (versiones EM) y cableado en línea (Through Wiring)
- Mayor confort de luz en versiones con emisión de luz directa e indirecta
- Gama DALI con sensor incorporado, DALI con sensor alumbrado de emergencia y para cableado en línea bajo pedido



Denominación	EAN	Reemplazo para ²	lm	lm/w	Beam angle	L70 ³	Dimensiones L x W x H [mm]	Icons ⁴	Icons ⁵	Precio base ⁶ €
--------------	-----	-----------------------------	----	------	------------	------------------	----------------------------	--------------------	--------------------	----------------------------

LEDVANCE® LINEAR INDIVILED® DIRECT - CRI>90												
LN INDV D 1200 34W/940	4058075522435	2 x 28 W T5	3550	105	70	60.000	1199x120x40			4	281,65	Icons
LN INDV D 1500 25W/940	4058075522459	1 x 49 W T5	2800	110	70	60.000	1488x120x40			4	283,30	Icons
LN INDV D 1500 48W/940	4058075522473	2 x 49 W T5	4800	100	70	60.000	1488x120x40			4	352,10	Icons
LINEAR INDIVILED DIRECTO												
LN INDV D 1200 34W/3000K	4058075109605	2 x 28 W T5	3800	110	70	60.000	1199 x 120 x 40			4	225,35	Icons
LN INDV D 1200 34W/4000K	4058075109629	2 x 28 W T5	4200	120	70	60.000	1199 x 120 x 40			4	225,35	Icons
LN INDV D 1500 25W/3000K	4058075109643	1 x 49 W T5	3100	125	70	60.000	1488 x 120 x 40			4	234,75	Icons
LN INDV D 1500 25W/4000K	4058075109667	1 x 49 W T5	3300	125	70	60.000	1488 x 120 x 40			4	234,75	Icons
LN INDV D 1500 48W/3000K	4058075109681	2 x 49 W T5	5300	110	70	60.000	1488 x 120 x 40			4	328,60	Icons
LN INDV D 1500 48W/4000K	4058075109704	2 x 49 W T5	5700	120	70	60.000	1488 x 120 x 40			4	328,60	Icons
LINEAR INDIVILED DIRECTO DALI ⁷												
LN INDV D DALI 1200 34W/3000K	4058075503946	2 x 28 W T5	3800	110	70	60.000	1199 x 120 x 40	✓		4	311,95	Icons
LN INDV D DALI 1200 34W/4000K	4058075503960	2 x 28 W T5	4200	120	70	60.000	1199 x 120 x 40	✓		4	311,95	Icons
LN INDV D DALI 1500 25W/3000K	4058075108929	1 x 49 W T5	3100	125	70	60.000	1488 x 120 x 40	✓		4	319,25	Icons
LN INDV D DALI 1500 25W/4000K	4058075108943	1 x 49 W T5	3300	125	70	60.000	1488 x 120 x 40	✓		4	319,25	Icons
LN INDV D DALI 1500 48W/3000K	4058075503984	2 x 49 W T5	5300	110	70	60.000	1488 x 120 x 40	✓		4	419,00	Icons
LN INDV D DALI 1500 48W/4000K	4058075504004	2 x 49 W T5	5700	120	70	60.000	1488 x 120 x 40	✓		4	419,00	Icons
LINEAR INDIVILED DIRECTO PARA ALUMBRADO DE EMERGENCIA ⁷												
LN INDV D 1200 34W/3000K EM	4058075109520	2 x 28 W T5	3800	110	70	60.000	1199 x 120 x 40			4	390,85	Icons
LN INDV D 1200 34W/4000K EM	4058075109544	2 x 28 W T5	4200	120	70	60.000	1199 x 120 x 40			4	390,85	Icons
LN INDV D 1500 25W/3000K EM	4058075109568	1 x 49 W T5	3100	125	70	60.000	1488 x 120 x 40			4	400,45	Icons
LN INDV D 1500 25W/4000K EM	4058075109582	1 x 49 W T5	3300	125	70	60.000	1488 x 120 x 40			4	400,45	Icons
LN INDV D 1500 48W/3000K EM	4058075109803	2 x 49 W T5	5300	110	70	60.000	1488 x 120 x 40			4	434,25	Icons
LN INDV D 1500 48W/4000K EM	4058075109827	2 x 49 W T5	5700	120	70	60.000	1488 x 120 x 40			4	434,25	Icons

MÁS DETALLES DE PRODUCTO

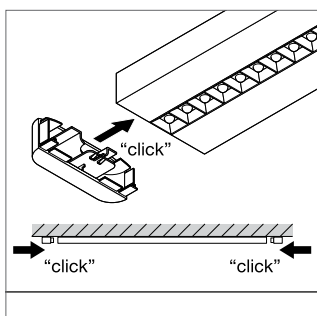
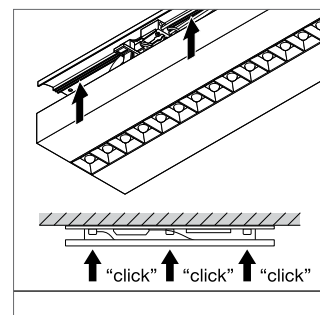
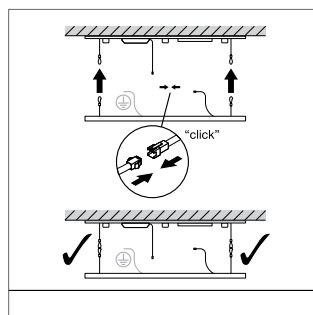
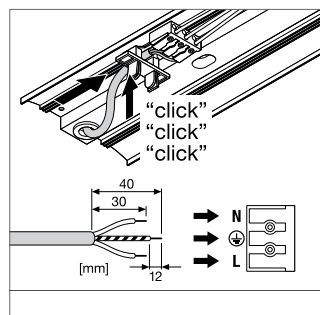
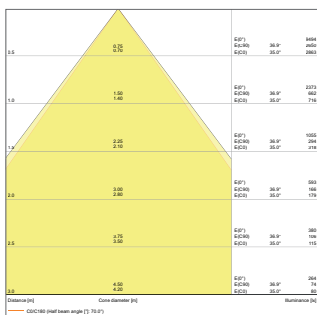

ACCESORIOS LINEAR INDIVILED®

- Kit de suspensión: kit completo (toma de corriente, conexión de enchufe, cable de suspensión de acero para Linear IndiviLED®)
- Kit de suspensión DALI: kit completo (toma de corriente, conexión de enchufe, cable de suspensión de acero para Linear IndiviLED® DALI)
- Cable de suspensión: cable de acero adicional para montaje suspendido
- Light Line Connector: fijación mecánica para la instalación de líneas de luz
- Kit de cableado through-wiring: conexión eléctrica para la instalación de líneas de luz

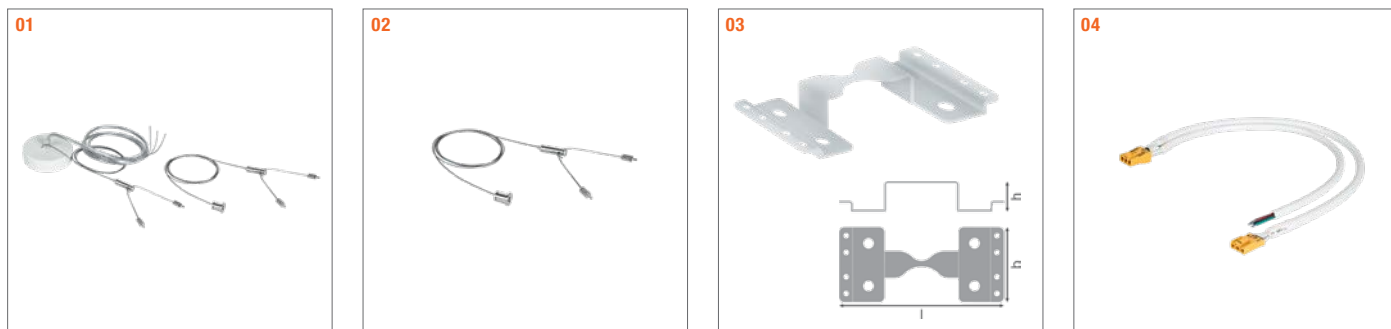

Denominación	EAN	Descripción	Dimensiones L x W x H [mm] L x H [mm]	Nº Imagen	Precio ⁶ base €
LINEAR INDIVILED ACCESORIOS					
LN INDV SUSPENSION KIT	4058075133280	Kit de suspensión	100 x 25	4	01 85,95
LN INDV DALI SUSPENSION KIT	4058075133303	Kit de suspensión luminarias DALI	100 x 25	4	01 98,85
LN INDV SUSPENSION WIRE	4058075133327	Cable de suspensión	1610 x 1 x 1	1	02 21,45
LN INDV LIGHTLINE CONNECTOR	4058075133341	Fijación mecánica para instalación en línea de luz	82 x 40 x 12	1	03 13,55
LN INDV 1200 THROUGHWIRING KIT	4058075158030	Cable conexión en serie 1200	32 x 20 x 7	1	04 35,75
LN INDV 1500 THROUGHWIRING KIT	4058075133365	Cable conexión en serie 1500	32 x 20 x 7	1	04 27,15
LN INDV DALI 1200 THROUGHWIRING KIT	4058075158016	Cable conexión en serie luminarias DALI 1200	32 x 13 x 7	1	04 13,75
LN INDV DALI 1500 THROUGHWIRING KIT	4058075157996	Cable conexión en serie luminarias DALI 1500	32 x 13 x 7	1	04 17,15

INDIRECTO + DIRECTO = LUZ PERFECTA PARA LA OFICINA

Linear IndiviLED® proporciona una combinación ideal de luz directa (85%) e indirecta (15%): la iluminación indirecta de la parte trasera de la luminaria crea una luz particularmente agradable y una iluminación homogénea en el techo. La luz directa proporciona una iluminación uniforme para escritorios y suelos gracias a una distribución de luz óptima.

Luz indirecta con un ángulo de apertura relativamente amplio (120°) para una iluminación uniforme del techo

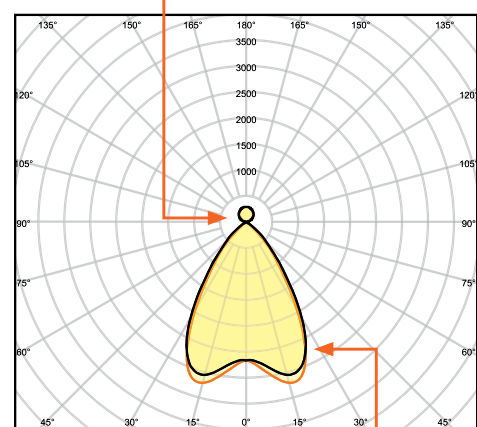

La distribución de luz óptima para el componente de luz directa proporciona una iluminación uniforme

¹ Consulta www.ledvance.es/garantias para conocer las condiciones exactas | ² Sustituto para el equivalente con tecnología tradicional | ³ t [h]: L70 a 25°C (T_a) | ⁴ Regulable con interfaz DALI, para control de la iluminación ver capítulo SGI | ⁵ Sensor de luz diurna y de movimiento | ⁶ Precio de venta recomendado sin IVA y sin RAEE | ⁷ Producto bajo pedido

REGLETAS



REGLETA LINEAR ULTRA OUTPUT Y LINEAR ULTRA OUTPUT DE EMERGENCIA

- Sustitución de luminarias T8 convencionales con hasta 7.100 lm
- Alta eficiencia de hasta 125 lm/W
- Construcción robusta (IK08)
- Múltiples opciones de cableado para aplicaciones flexibles



Denominación	EAN	Reemplazo para ³	lm	lm/W		L70 ⁴	Dimensiones L x W x H [mm]		Nº Imagen	Precio ⁵ base €		
LINEAR ULTRA OUTPUT 1200												
LN UO 1200 25W/4000K	4058075479951	1 x 36 W FL	2950	120	110	50.000	1168 x 62 x 74		6	01	66,90	
LN UO 1200 33W/3000K	4058075122147	2 x 36 W FL	3700	110	110	50.000	1168 x 62 x 74		6	01	67,30	
LN UO 1200 33W/4000K	4058075122161	2 x 36 W FL	4000	120	110	50.000	1168 x 62 x 74		6	01	67,30	
LINEAR ULTRA OUTPUT 1500												
LN UO 1500 30W/4000K	4058075122208	1 x 58 W FL	3800	125	110	50.000	1458 x 62 x 74		6	01	70,95	
LN UO 1500 46W/4000K	4058075122246	2 x 58 W FL	5500	120	110	50.000	1458 x 62 x 74		6	01	85,15	
LN UO 1500 60W/4000K	4058075122284	2 x 80 W FL	7100	120	110	50.000	1458 x 62 x 74		6	01	97,35	



Denominación	EAN	Reemplazo para ³	lm	lm/W		L70 ⁴	Dimensiones L x W x H [mm]		Nº Imagen	Precio ⁵ base €		
LEDVANCE® LINEAR ULTRA OUTPUT EMERGENCIA 1200												
LN UO 1200 25W/4000K EM	4058075515222	1 x 36 W FL	2950	120	120	50.000	1168 x 62 x 74		6	01	198,45	
LN UO 1200 33W/3000K EM	4058075515246	2 x 36 W FL	3700	115	120	50.000	1168 x 62 x 74		6	01	198,90	
LN UO 1200 33W/4000K EM	4058075515260	2 x 36 W FL	4000	120	120	50.000	1168 x 62 x 74		6	01	198,90	
LEDVANCE® LINEAR ULTRA OUTPUT EMERGENCIA 1500												
LN UO 1500 30W/4000K EM	4058075515307	1 x 58 W FL	3800	125	120	50.000	1458 x 62 x 74		6	01	222,20	
LN UO 1500 46W/4000K EM	4058075515352	2 x 58 W FL	5500	120	120	50.000	1458 x 62 x 74		6	01	227,00	
LN UO 1500 60W/4000K EM	4058075515390	2 x 58 W FL	7100	120	120	50.000	1458 x 62 x 74		6	01	230,45	



REGLETA LINEAR MAGNETIC BATTEN T5 (PARA HACER RETROFIT EN LUMINARIAS EXISTENTES)

- Renovación sin reemplazar completamente las luminarias existentes fijándose mediante imanes
- El balasto y el cableado pueden permanecer en la luminaria antigua si es necesario
- Solución de actualización rápida y sencilla
- Fusible incorporado para mayor seguridad
- Tubo LED no incluido con la luminaria. Tubos compatibles en las páginas 187 y 202



Denominación	EAN	Dimensiones L x W x H [mm]	Nº Imagen	Precio ⁵ base €
LEDVANCE® REGLETA LINEAR MAGNETIC BATTEN T5				
LN MAG BATTEN T5 568	4099854009723	568 x 35 x 45	10	112,35
LN MAG BATTEN T5 868	4058075821798	868 x 25 x 45	10	116,25
LN MAG BATTEN T5 1168	4099854009747	1168 x 35 x 45	10	124,05
LN MAG BATTEN T5 1468	4099854009761	1468 x 35 x 65	10	143,45

LN MAG BATTEN T5 568	LED TUBE T5 AC HE14 549 8W (830/840/865)
	LED TUBE T5 AC HO24 549 10W (830/840/865)
LN MAG BATTEN T5 868	LED TUBE T5 AC HE21 849 10W (830/840/865)
	LED TUBE T5 AC HO39 849 16W (830/840/865)
LN MAG BATTEN T5 1168	LED TUBE T5 AC HE28 1149 16W (830/840/865)
	LED TUBE T5 AC HO54 1149 26W (830/840/865)
LN MAG BATTEN T5 1468	LED TUBE T5 AC HE35 1449 18W (830/840/865)
	LED TUBE T5 AC HO49 1449 26W (830/840/865)
	LED TUBE T5 AC HO80 1449 36W (830/840/865)

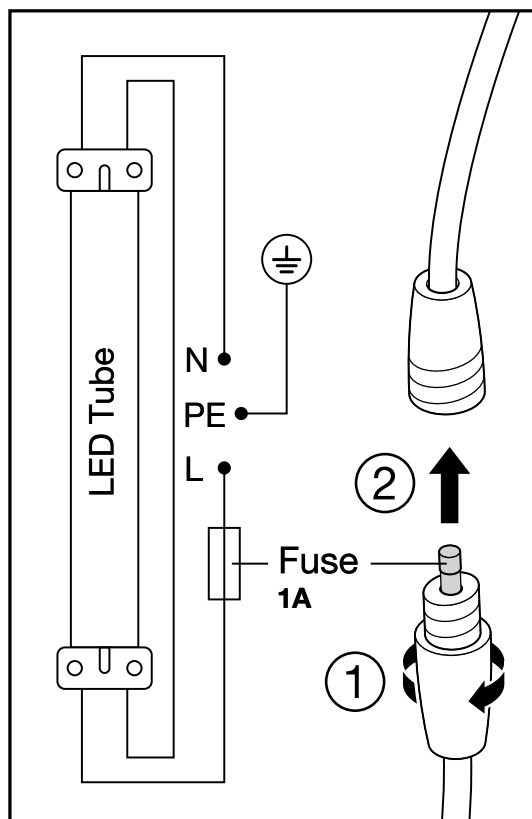



REGLETA LINEAR COMPACT

- Requiere poco espacio por sus dimensiones compactas
- Conexión continua de hasta 10 luminarias en línea
- 3 versiones disponibles: con interruptor, alto rendimiento y con cableado en la parte posterior
- Bajo flickering gracias a un equipo electrónico especial
- Todos los accesorios para instalación incluidos



Denominación	EAN	Reemplazo para ³	lm	lm/W	°	L70 ⁴	Dimensiones L x W x H [mm]	Imagen ⁵	Nº Imagen	Precio base €	
LINEAR COMPACT SWITCH (CON INTERRUPTOR INTEGRADO)											
LN COMP SWITCH 300 4W/3000K	4058075106079	1 x 9W T8	400	100	140	50.000	313 x 28 x 36	25	01	14,65	☒A
LN COMP SWITCH 300 4W/4000K	4058075106093	1 x 9W T8	450	110	140	50.000	313 x 28 x 36	25	01	14,65	☒A
LN COMP SWITCH 600 8W/3000K	4058075106116	1 x 18W T8	800	100	140	50.000	573 x 28 x 36	25	01	19,50	☒A
LN COMP SWITCH 600 8W/4000K	4058075106130	1 x 18W T8	800	100	140	50.000	573 x 28 x 36	25	01	19,50	☒A
LN COMP SWITCH 900 12W/3000K	4058075106192	1 x 30W T8	1200	100	140	50.000	873 x 28 x 36	25	01	22,75	☒A
LN COMP SWITCH 900 12W/4000K	4058075106215	1 x 30W T8	1200	100	140	50.000	873 x 28 x 36	25	01	22,75	☒A
LN COMP SWITCH 1200 14W/3000K	4058075106154	1 x 36W T8	1400	100	140	50.000	1173 x 28 x 36	25	01	24,70	☒A
LN COMP SWITCH 1200 14W/4000K	4058075106178	1 x 36W T8	1500	100	140	50.000	1173 x 28 x 36	25	01	24,70	☒A
LN COMP SWITCH 1500 17W/3000K	4058075683341	1 x 58W T8	1800	106	140	50.000	1473 x 28 x 36	25	01	32,35	☒A
LN COMP SWITCH 1500 17W/4000K	4058075683365	1 x 58W T8	1900	112	140	50.000	1473 x 28 x 36	25	01	32,35	☒A
LINEAR COMPACT HIGH OUTPUT (SIN INTERRUPTOR, ALTO FLUJO LUMÍNICO)											
LN COMP HO 600 10W/3000K	4058075106277	1 x 18W T8	1000	100	140	50.000	573 x 24 x 36	25	01	33,10	☒A
LN COMP HO 600 10W/4000K	4058075106291	1 x 18W T8	1000	100	140	50.000	573 x 24 x 36	25	01	33,10	☒A
LN COMP HO 900 15W/3000K	4058075106239	1 x 30W T8	1500	100	140	50.000	873 x 24 x 36	25	01	35,50	☒A
LN COMP HO 900 15W/4000K	4058075106253	1 x 30W T8	1500	100	140	50.000	873 x 24 x 36	25	01	35,50	☒A
LN COMP HO 1200 20W/3000K	4058075106314	1 x 36W T8	2000	100	140	50.000	1173 x 24 x 36	25	01	41,15	☒A
LN COMP HO 1200 20W/4000K	4058075106338	1 x 36W T8	2000	100	140	50.000	1173 x 24 x 36	25	01	41,15	☒A
LN COMP HO 1500 25W/3000K	4058075106352	1 x 58W T8	2500	100	140	50.000	1473 x 24 x 36	25	01	45,45	☒A
LN COMP HO 1500 25W/4000K	4058075106376	1 x 58W T8	2500	100	140	50.000	1473 x 24 x 36	25	01	45,45	☒A
LINEAR COMPACT BATTEN (CON CABLEADO TRASERO)											
LN COMP Batten 600 10W/3000K	4058075099692	1 x 18W T8	1000	100	140	50.000	575 x 27 x 38	25	01	33,10	☒A
LN COMP Batten 600 10W/4000K	4058075099715	1 x 18W T8	1000	100	140	50.000	575 x 27 x 38	25	01	33,10	☒A
LN COMP Batten 1200 20W/3000K	4058075099739	1 x 36W T8	2000	100	140	50.000	1175 x 27 x 38	25	01	41,15	☒A
LN COMP Batten 1200 20W/4000K	4058075099753	1 x 36W T8	2000	100	140	50.000	1175 x 27 x 38	25	01	41,15	☒A
LN COMP Batten 1500 25W/3000K	4058075099777	1 x 58W T8	2500	100	140	50.000	1475 x 27 x 38	25	01	45,45	☒A
LN COMP Batten 1500 25W/4000K	4058075099791	1 x 58W T8	2500	100	140	50.000	1475 x 27 x 38	25	01	45,45	☒A

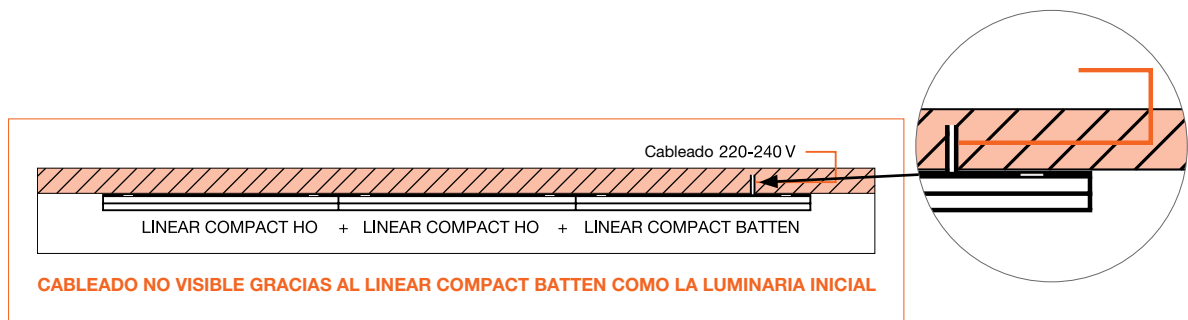

ILUMINACIÓN DE LÍNEAS CONTINUAS

Con los modelos Linear Compact puedes crear una iluminación de líneas continuas libres de sombras con hasta diez luminarias. La luminaria Linear Compact Batten se puede utilizar como la luminaria inicial y se puede ampliar con los modelos High Output o Switch. El resultado: cadenas ininterrumpidas de luminarias sin cableado visible.

¹ Consulta www.ledvance.es/garantias para conocer las condiciones exactas | ² Garantía para LEDVANCE® Linear Ultra Output Emergencia | ³ Sustituto para el equivalente con tecnología tradicional | ⁴ t(h): L70 a 25°C (T_a) | ⁵ Precio de venta recomendado sin IVA y sin RAEE



REGLETA LINEAR SURFACE IP44 Y LINEAR SURFACE EMERGENCIA

- Bajo coste de funcionamiento y mantenimiento
- Entrada de cable en la parte trasera de la luminaria y en cada tapa de final de tramo para una conexión eléctrica sencilla
- Instalación fácil y rápida
- Bajo flickering gracias al equipo de control electrónico especial
- Cableado fácil gracias al driver precableado incluido y la batería (LiFeP04) para la función de luz de emergencia con 3 horas de duración
- Luminarias certificadas con prueba de función de luz de emergencia simple gracias al modo de prueba automático (visualización de los resultados a través de un LED integrado)



Denominación	EAN	Reemplazo para ³	lm	lm/W		L80 ⁴	Dimensiones L x W x H [mm]			Nº Imagen	Precio base €	
REGLETA LINEAR SURFACE IP44												
LN SF 600 P 18W 830 WT IP44	4058075733152	2 x 18W FL	2250	125	110	70.000	608 x 166 x 63	-	4	01	115,25	B
LN SF 600 P 18W 840 WT IP44	4058075733091	2 x 18W FL	2430	135	110	70.000	608 x 166 x 63	-	4	01	115,25	B
LN SF 1200 P 32W 830 WT IP44	4058075733176	2 x 36W FL	4160	130	110	70.000	1176 x 166 x 63	-	4	01	163,25	C
LN SF 1200 P 32W 840 WT IP44	4058075733114	2 x 36W FL	4384	137	110	70.000	1176 x 166 x 63	-	4	01	163,25	C
LN SF 1500 P 45W 830 WT IP44	4058075733190	2 x 58W FL	5850	130	110	70.000	1476 x 1266 x 63	-	4	01	203,35	C
LN SF 1500 P 45W 840 WT IP44	4058075733138	2 x 58W FL	6165	137	110	70.000	1476 x 1266 x 63	-	4	01	203,35	C
REGLETA LINEAR SURFACE IP44 DALI												
LN SF 600 P 18W 830 WT IP44 DALI	4058075733398	2 x 18W FL	2250	125	110	70.000	608 x 166 x 63	✓	4	01	153,95	B
LN SF 600 P 18W 840 WT IP44 DALI	4058075733336	2 x 18W FL	2430	135	110	70.000	608 x 166 x 63	✓	4	01	153,95	B
LN SF 1200 P 32W 830 WT IP44 DALI	4058075733411	2 x 36W FL	4160	130	110	70.000	1176 x 166 x 63	✓	4	01	229,45	C
LN SF 1200 P 32W 840 WT IP44 DALI	4058075733350	2 x 36W FL	4384	137	110	70.000	1176 x 166 x 63	✓	4	01	229,45	C
LN SF 1500 P 45W 830 WT IP44 DALI	4058075733435	2 x 58W FL	5850	130	110	70.000	1476 x 1266 x 63	✓	4	01	270,95	C
LN SF 1500 P 45W 840 WT IP44 DALI	4058075733374	2 x 58W FL	6165	137	110	70.000	1476 x 1266 x 63	✓	4	01	270,95	C
REGLETA LINEAR SURFACE EMERGENCIA IP44												
LN SF 600 P 18W 830 WT IP44 EM	4058075733275	2 x 18W FL	2250	125	110	70.000	608 x 166 x 63	-	4	01	268,95	B K
LN SF 600 P 18W 840 WT IP44 EM	4058075733213	2 x 18W FL	2430	135	110	70.000	608 x 166 x 63	-	4	01	268,95	B K
LN SF 1200 P 32W 830 WT IP44 EM	4058075733299	2 x 36W FL	4160	130	110	70.000	1176 x 166 x 63	-	4	01	314,55	C K
LN SF 1200 P 32W 840 WT IP44 EM	4058075733237	2 x 36W FL	4384	137	110	70.000	1176 x 166 x 63	-	4	01	314,55	C K
LN SF 1500 P 45W 830 WT IP44 EM	4058075733312	2 x 58W FL	5850	130	110	70.000	1476 x 1266 x 63	-	4	01	327,75	C K
LN SF 1500 P 45W 840 WT IP44 EM	4058075733251	2 x 58W FL	6165	137	110	70.000	1476 x 1266 x 63	-	4	01	327,75	C K

MÁS DETALLES DE PRODUCTO



¹ Consulta www.ledvance.es/garantias para conocer las condiciones exactas | ² Garantía para Regleta Linear Surface Emergencia | ³ Sustituto para el equivalente con tecnología tradicional | ⁴ t [h]: L70 a 25 °C (Ta) | ⁵ Precio de venta recomendado sin IVA y sin RAEE | ⁶ Sólo regleta Linear Surface Emergencia

LOWBAY FLEX



LOWBAY FLEX

- Eficiente gracias a su alta eficacia luminosa de hasta 155 lm/W
- Instalación fácil y rápida gracias a la caja de conexiones sin herramientas con terminales de 5 y 7 polos
- Diseño moderno y robusto
- Luminaria válida para su uso en gimnasios y polideportivos
- 5 años de garantía



Denominación	EAN	Reemplazo para ²	lm	lm/W		L70 ³	Dimensiones L x W x H [mm]		Nº Imagen	Precio ⁴ base €	
LOW BAY FLEX 1200											
NUEVO LB FLEX 1200 P 42W 840 N	4099854163654	2 x 39W T5	6510	155	60	100000	1236 x 115 x 65	3	01	189,90	
LB FLEX 1200 P 42W 840 W	4058075676060	2 x 39W T5	6510	155	90	100000	1236 x 115 x 65	3	01	189,90	
LB FLEX 1200 P 42W 840 VW	4058075676084	2 x 39W T5	6510	155	120	100000	1236 x 115 x 65	3	01	189,90	
NUEVO LB FLEX 1200 P 42W 840 OV	4099854163838	2 x 39W T5	6510	155	40 x 90	100000	1236 x 115 x 65	3	01	189,90	
NUEVO LB FLEX 1200 P 73W 840 N	4099854163876	2 x 54W T5	11315	155	60	100000	1236 x 115 x 65	3	01	236,95	
LB FLEX 1200 P 73W 840 W	4058075676107	2 x 54W T5	11315	155	90	100000	1236 x 115 x 65	3	01	236,95	
LB FLEX 1200 P 73W 840 VW	4058075676121	2 x 54W T5	11315	155	120	100000	1236 x 115 x 65	3	01	236,95	
NUEVO LB FLEX 1200 P 73W 840 OV	4099854164118	2 x 54W T5	11315	155	40 x 90	100000	1236 x 115 x 65	3	01	236,95	
LOW BAY FLEX 1500											
NUEVO LB FLEX 1500 P 73W 840 N	4099854164248	2 x 49W T5	11680	160	60	100000	1527 x 115 x 65	3	01	CONSULTAR	
NUEVO LB FLEX 1500 P 73W 840 W	4099854164262	2 x 49W T5	11680	160	90	100000	1527 x 115 x 65	3	01	CONSULTAR	
NUEVO LB FLEX 1500 P 73W 840 VW	4099854164286	2 x 49W T5	11680	160	120	100000	1527 x 115 x 65	3	01	CONSULTAR	
NUEVO LB FLEX 1500 P 73W 840 OV	4099854164309	2 x 49W T5	11680	160	40 x 90	100000	1527 x 115 x 76	3	01	CONSULTAR	
LB FLEX 1500 P 105W 840 N	4058075676244	2 x 80W T5	16800	160	60	100000	1527 x 115 x 65	3	01	273,40	
LB FLEX 1500 P 105W 840 W	4058075676268	2 x 80W T5	16800	160	90	100000	1527 x 115 x 65	3	01	273,40	
LB FLEX 1500 P 105W 840 VW	4058075676282	2 x 80W T5	16800	160	120	100000	1527 x 115 x 65	3	01	273,40	
NUEVO LB FLEX 1500 P 105W 840 OV	4099854163616	2 x 80W T5	16800	160	40 x 90	100000	1527 x 115 x 76	3	01	273,40	
NUEVO LB FLEX 1500 P 140W 840 N	4099854163630	-	22000	160	60	100000	1527 x 115 x 65	3	01	CONSULTAR	
NUEVO LB FLEX 1500 P 140W 840 W	4099854163678	-	22000	160	90	100000	1527 x 115 x 65	3	01	CONSULTAR	
NUEVO LB FLEX 1500 P 140W 840 VW	4099854163692	-	22000	160	120	100000	1527 x 115 x 65	3	01	CONSULTAR	
NUEVO LB FLEX 1500 P 140W 840 OV	4099854163715	-	22000	160	40 x 90	100000	1527 x 115 x 76	3	01	CONSULTAR	
LB FLEX BP 1500 P 105W 840 W	4058075676367	2 x 80W T5	16275	155	90	100000	1527 x 115 x 76	3	01	332,90	

Denominación	EAN	Reemplazo para ²	lm	lm/W	°	L70 ³	Dimensiones L x W x H [mm]	Nº Imagen	Precio ⁴ base €		
LOW BAY FLEX 1200 DALI											
NUEVO LB FLEX 1200 DALI P 42W 840 N	4099854164132	2 x 39W T5	6510	155	60	100000	1236 x 115 x 65	3	01	275,65	
LB FLEX 1200 DALI P 42W 840 W	4058075676145	2 x 39W T5	6510	155	90	100000	1236 x 115 x 65	3	01	275,65	
LB FLEX 1200 DALI P 42W 840 VW	4058075676169	2 x 39W T5	6510	155	120	100000	1236 x 115 x 65	3	01	275,65	
NUEVO LB FLEX 1200 DALI P 42W 840 OV	4099854164156	2 x 39W T5	6510	155	40 x 90	100000	1236 x 115 x 65	3	01	275,65	
NUEVO LB FLEX 1200 DALI P 73W 840 N	4099854164170	2 x 54W T5	11315	155	60	100000	1236 x 115 x 65	3	01	324,95	
NUEVO LB FLEX 1200 DALI P 73W 840 W	4058075676206	2 x 54W T5	11315	155	90	100000	1236 x 115 x 65	3	01	324,95	
LB FLEX 1200 DALI P 73W 840 VW	4058075676220	2 x 54W T5	11315	155	120	100000	1236 x 115 x 65	3	01	324,95	
LB FLEX 1200 DALI P 73W 840 OV	4099854164224	2 x 54W T5	11315	155	40 x 90	100000	1236 x 115 x 65	3	01	324,95	
LOW BAY FLEX 1500 DALI											
NUEVO LB FLEX 1500 DALI P 73W 840 N	4099854163753	2 x 49W T5	11680	160	60	100000	1527 x 115 x 65	3	01	CONSULTAR	
NUEVO LB FLEX 1500 DALI P 73W 840 W	4099854163791	2 x 49W T5	11680	160	90	100000	1527 x 115 x 65	3	01	CONSULTAR	
NUEVO LB FLEX 1500 DALI P 73W 840 VW	4099854163814	2 x 49W T5	11680	160	120	100000	1527 x 115 x 65	3	01	CONSULTAR	
NUEVO LB FLEX 1500 DALI P 73W 840 OV	4099854163852	2 x 49W T5	11680	160	40 x 90	100000	1527 x 115 x 76	3	01	CONSULTAR	
LB FLEX 1500 DALI P 105W 840 N	4058075676305	2 x 80W T5	16800	160	60	100000	1527 x 115 x 65	3	01	354,40	
LB FLEX 1500 DALI P 105W 840 W	4058075676329	2 x 80W T5	16800	160	90	100000	1527 x 115 x 65	3	01	354,40	
LB FLEX 1500 DALI P 105W 840 VW	4058075676343	2 x 80W T5	16800	160	120	100000	1527 x 115 x 65	3	01	354,40	
NUEVO LB FLEX 1500 DALI P 105W 840 OV	4099854163975	2 x 80W T5	16800	160	40 x 90	100000	1527 x 115 x 76	3	01	354,40	
NUEVO LB FLEX 1500 DALI P 140W 840 N	4099854163999	-	22000	160	60	100000	1527 x 115 x 65	3	01	CONSULTAR	
NUEVO LB FLEX 1500 DALI P 140W 840 W	4099854164019	-	22000	160	90	100000	1527 x 115 x 65	3	01	CONSULTAR	
NUEVO LB FLEX 1500 DALI P 140W 840 VW	4099854164033	-	22000	160	120	100000	1527 x 115 x 65	3	01	CONSULTAR	
NUEVO LB FLEX 1500 DALI P 140W 840 OV	4099854164071	-	22000	160	40 x 90	100000	1527 x 115 x 76	3	01	CONSULTAR	
LB FLEX BP 1500 DALI P 105W 840 W	4058075676381	2 x 80W T5	16275	155	90	100000	1527 x 115 x 76	3	01	425,05	
LOW BAY FLEX ACCESORIOS											
LB FLEX SUSPENSION KIT	4058075693722	-	-	-	-	-	-	30	02	31,25	
NUEVO LB FLEX 1200 BALL PROOF COVER	4099854177705	-	-	-	-	-	-	3	03	CONSULTAR	
NUEVO LB FLEX 1500 BALL PROOF COVER	4099854177729	-	-	-	-	-	-	3	03	CONSULTAR	
NUEVO LB FLEX ANGULATION MOUNT KIT	4099854177934	-	-	-	-	-	-	60	04	CONSULTAR	

1x	2x	3x	...	nx
LOWBAY FLEX / LOWBAY FLEX DALI	LOWBAY FLEX / LOWBAY FLEX DALI	LOWBAY FLEX / LOWBAY FLEX DALI	---	LOWBAY FLEX / LOWBAY FLEX DALI
n				
LOWBAY FLEX 1200 P 42	12	9	15	
LOWBAY FLEX 1200 DALI P 42	9	7	11	
LOWBAY FLEX 1200 P 73	11	9	15	
LOWBAY FLEX 1200 DALI P 73	9	7	12	
LOWBAY FLEX 1500 P	14	12	16	
LOWBAY FLEX 1500 DALI P	9	7	12	

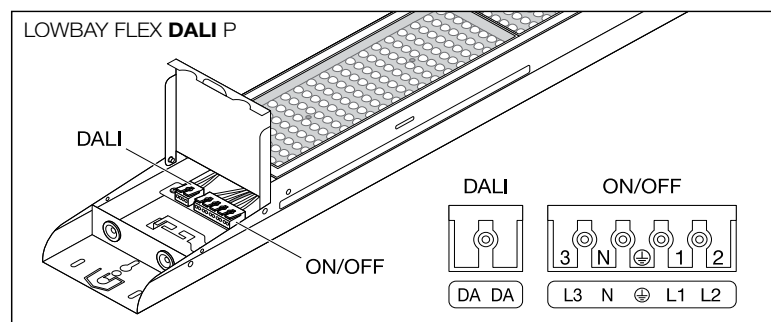
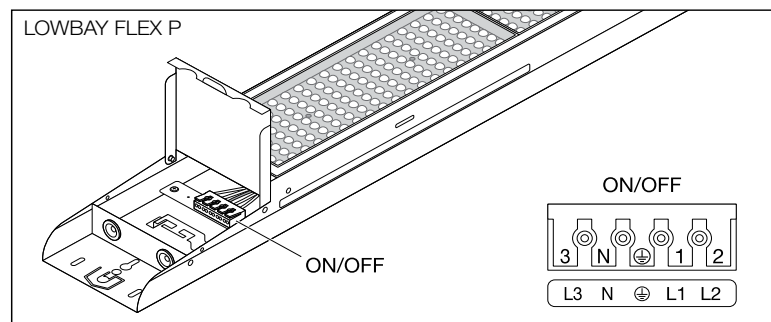

¹ Consulta www.ledvance.es/garantias para conocer las condiciones exactas | ² Sustituto para el equivalente con tecnología tradicional | ³ t [h]: L70 a 25 °C (Ta) ⁴ Precio de venta recomendado sin IVA y sin RAEE | ⁵ Sólo Low Bay Flex DALI | ⁶ Solo las referencias 4058075676367 y 4058075676381

LUMINARIAS DE CARRIL

LUMINARIAS DE CARRILES DE UN VISTAZO

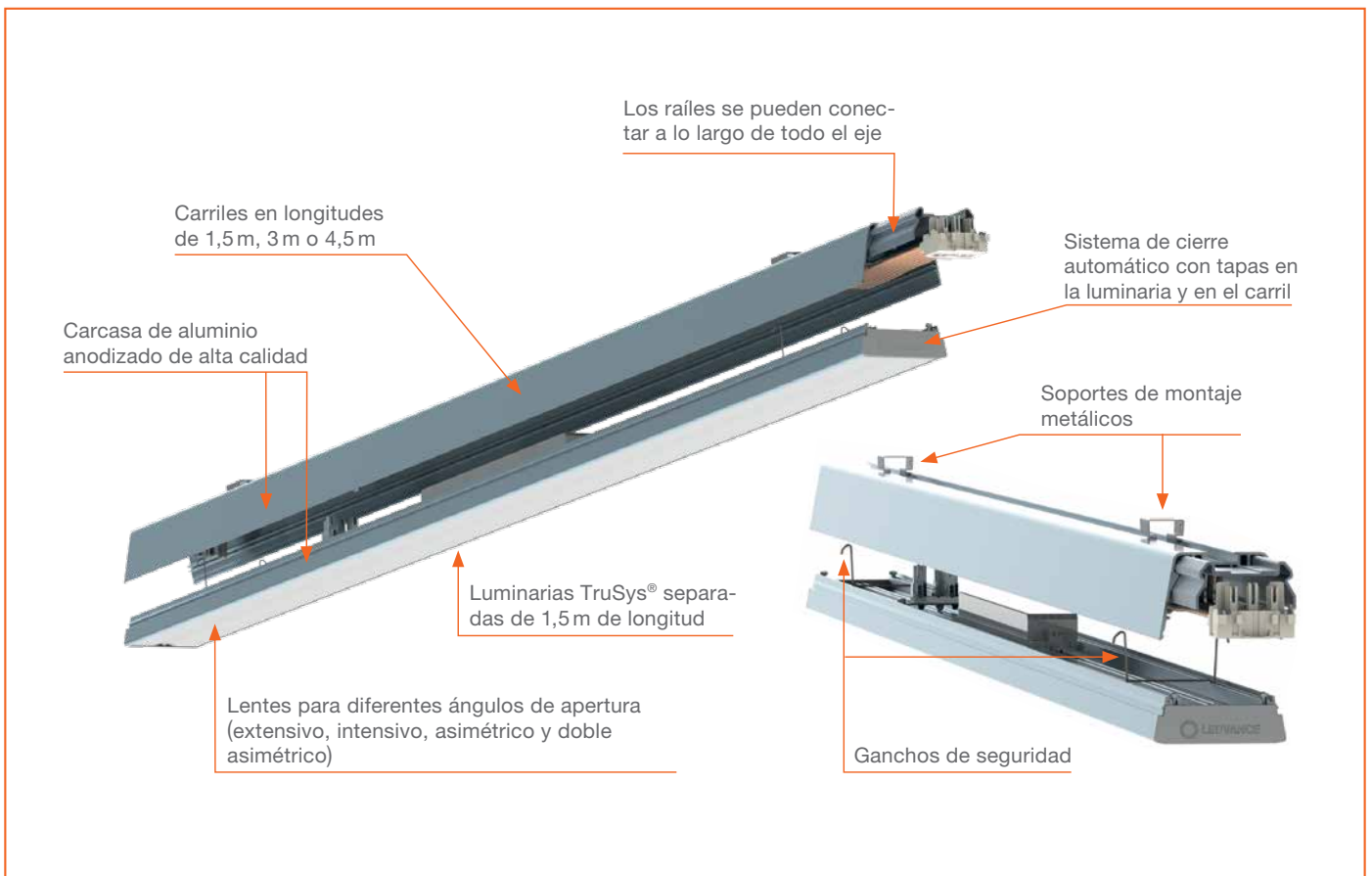

SIEMPRE CON LUZ ADECUADA

Distribución de luz para LEDVANCE TRUSYS® en 3000, 4000 y 6500 K

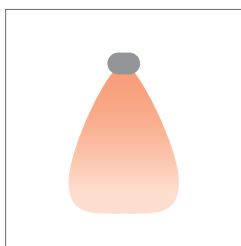

EXTENSIVO (W)

El ángulo de apertura amplio es ideal para iluminar tiendas, fábricas y almacenes.

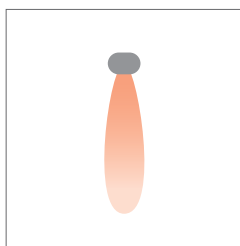

INTENSIVO (NFL)

El ángulo de apertura estrecho es ideal para espacios con techos altos y estanterías de gran altura.

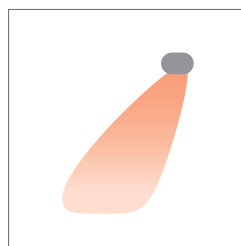

ASIMÉTRICO (WW)

El ángulo del haz oblicuo acentúa las paredes, resalta cuadros o papeles y permite que la luz brille en una dirección particular.

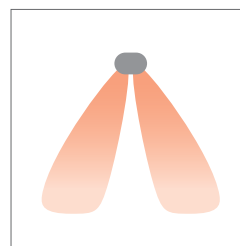

DOBLE ASIMÉTRICO (DA)

Se recomienda la distribución doble de luz asimétrica para la iluminación en tiendas o estanterías.



NUESTRA LISTA PARA LA SOLUCIÓN PERFECTA DE LUMINARIAS DE CARRIL TRUSYS

Ejemplo de instalación: para que puedas instalar un sistema de iluminación TruSys a medida para tus clientes, hemos reunido un resumen con los componentes que necesitarás para luminarias individuales o iluminación en línea. Con los accesorios adecuados según el tipo de montaje (en superficie o suspensión). Para una iluminación en línea, los conectores mecánicos y eléctricos ya están integrados en el sistema.

INSTALACIÓN DE LUMINARIAS TRUSYS ① SIN Y ② CON TAPA CIEGA

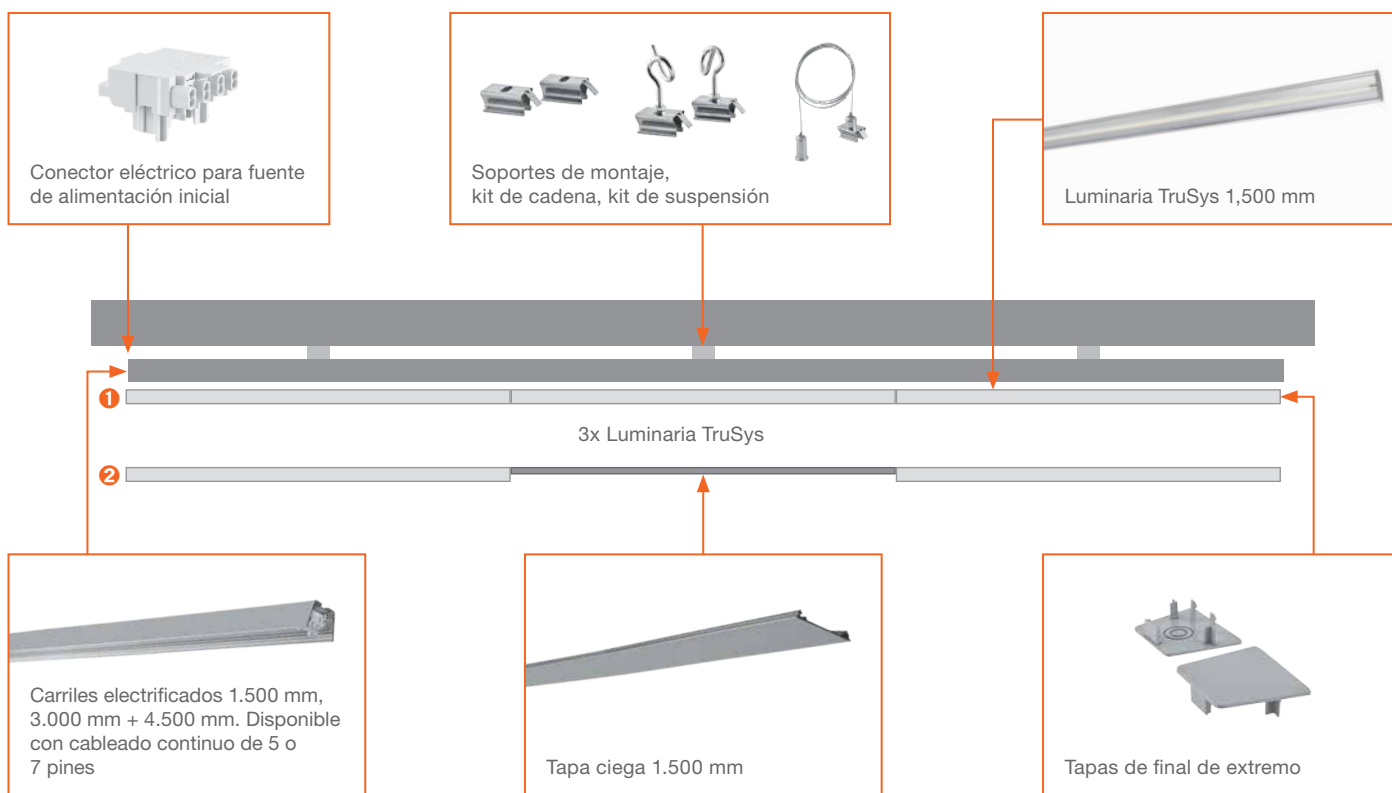

Para obtener más información sobre la instalación y los componentes, consulta las instrucciones de funcionamiento para el modelo TruSys® correspondiente.

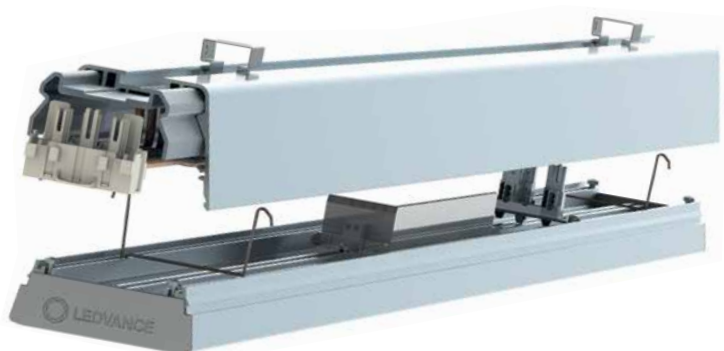

PARA LA INSTALACIÓN, NECESITARÁS:



- 1 x conector eléctrico TruSys (5. 2.5 o 7. 2.5)
- X x Carril Electrificado TruSys
- X x Luminaria TruSys (tapa ciega TruSys si es necesario)
- X x Accesorios según el tipo de montaje (en superficie o suspensión)
- 1 x Set de Tapa de final de tramo para Carril Electrificado TruSys

TABLA DE REQUERIMIENTOS TRUSYS



Tabla de requisitos para la iluminación en línea cuando se incluyen tapas ciegas por cada luminaria (50%) o cada dos luminarias (33%) en los carriles de montaje (Carril Electrificado).

50 %

Longitud de la iluminación en línea	Luminaria TruSys	Tapa ciega	Carril de 4,5 m	Carril de 3 m	Carril de 1,5 m	Puntos de instalación mín ¹	Adaptador de alimentación	Tapas de final de tramo
4.5 m	2	1	1	0	0	2	1	2
7.5 m	3	2	1	1	0	3	1	2
10.5 m	4	3	2	0	1	4	1	2
13.5 m	5	4	3	0	0	5	1	2
16.5 m	6	5	3	1	0	6	1	2
19.5 m	7	6	4	0	1	7	1	2
22.5 m	8	7	5	0	0	8	1	2
25.5 m	9	8	5	1	0	9	1	2
28.5 m	10	9	6	0	1	10	1	2
31.5 m	11	10	7	0	0	11	1	2
34.5 m	12	11	7	1	0	12	1	2
37.5 m	13	12	8	0	1	13	1	2
40.5 m	14	13	9	0	0	14	1	2
43.5 m	15	14	9	1	0	15	1	2
46.5 m	16	15	10	0	1	16	1	2
49.5 m	17	16	11	0	0	17	1	2

33 %

Longitud de la iluminación en línea	Luminaria TruSys	Tapa ciega	Carril de 4,5 m	Carril de 3 m	Carril de 1,5 m	Puntos de instalación mín ¹	Adaptador de alimentación	Tapas de final de tramo
6.0 m	2	2	1	0	1	3	1	2
10.5 m	3	4	2	0	1	4	1	2
15.0 m	4	6	3	0	1	6	1	2
19.5 m	5	8	4	0	1	7	1	2
24.0 m	6	10	5	0	1	9	1	2
28.5 m	7	12	6	0	1	10	1	2
33.0 m	8	14	7	0	1	12	1	2
37.5 m	9	16	8	0	1	13	1	2
42.0 m	10	18	9	0	1	15	1	2
46.5 m	11	20	10	0	1	16	1	2
51.0 m	12	22	11	0	1	18	1	2

 Luminaria de 1.500 mm

 Tapa ciega 1.500 mm

Todas las cifras mencionadas se basan en una sola instalación; posibles desviaciones del contenido según EAN. Para una planificación de iluminación precisa de tu proyecto, ponte en contacto con tu comercial.
¹ Cálculo basado en una distancia de 0,75 m desde el inicio y el final del carril hasta el primer y último punto de instalación. Puntos de instalación adicionales cada 3 m máx.



LUMINARIAS DE CARRIL TRUSYS®

- Instalación y montaje de luminarias muy rápida y sencilla gracias al sistema de clipado
- Los soportes de luminaria interiores simplifican aún más la instalación
- Eficiencia de hasta 135 lm/W
- Diseño de alta calidad gracias a los soportes de montaje integrados y su tecnología de lentes
- Carcasa de aluminio anodizado de alta calidad
- Para conectar una luminaria o línea de luminarias a la red se necesita un Trusys Electrical Conector 5x2,5 (4058075155565)
- Accesorios no incluidos



Denominación	EAN	Reemplazo para ²	lm	lm/W	ÓPTICA	L70 ³	Dimensiones L x W x H [mm]	Nº Imagen	Precio ⁵ base €	
LUMINARIAS DE CARRIL TRUSYS®										
TRUSYS® LED 53W 4000K NFL SI	4058075100534	2x80W FL	6700	125	NFL	25	75.000	1534x71x53	3	01 226,30



LUMINARIAS DE CARRIL TRUSYS® DALI

- Instalación y montaje de luminarias muy rápido y sencillo gracias al sistema de clipado
- Los soportes de luminaria interiores simplifican aún más la instalación
- Eficiencia de hasta 135 lm/W
- Luminarias controlables con drivers DALI
- Diseño de alta calidad gracias a los soportes de montaje integrados y su tecnología de lentes
- Para conectar una luminaria o línea de luminarias a la red se necesita un Trusys Electrical Conector 7x2,5 (4058075155589)
- Accesorios no incluidos



Denominación	EAN	Reemplazo para ²	lm	lm/W	ÓPTICA	L70 ³	Dimensiones L x W x H [mm]	Nº Imagen	Precio ⁵ base €	
LUMINARIAS DE CARRIL TRUSYS® DALI										
TRUSYS® LED DALI 53W 3000K W SI	4058075102460	2x80W FL	6600	125	W	105	75.000	1534x71x53	3	01 271,55
TRUSYS® LED DALI 53W 4000K W SI	4058075102484	2x80W FL	7200	135	W	105	75.000	1534x71x53	3	01 271,55
TRUSYS® LED DALI 53W 3000K NFL SI	4058075102521	2x80W FL	6200	115	NFL	25	75.000	1534x71x53	3	01 271,55
TRUSYS® LED DALI 53W 4000K NFL SI	4058075102545	2x80W FL	6700	125	NFL	25	75.000	1534x71x53	3	01 271,55
TRUSYS® LED DALI 53W 4000K WW SI	4058075102606	2x80W FL	6300	120	WW	45	75.000	1534x71x53	3	01 271,55
TRUSYS® LED DALI 53W 4000K DA SI	4058075102668	2x80W FL	6900	130	DA	2x35	75.000	1534x71x53	3	01 271,55

ACCESORIOS PARA LUMINARIAS DE CARRIL TRUSYS®

- Carriles electrificados de 5 y 7 hilos para luminarias TruSys® en longitudes de 1,5 m, 3,0 m y 4,5 m
- Longitud total del sistema de hasta 4,5 m
- Carcasa de aluminio anodizado de alta calidad
- Accesorios disponibles: soluciones de montaje, tapas para los extremos, tapas ciegas y conectores eléctricos
- Instalación sin necesidad de herramientas



Denominación	EAN	Descripción	Dimensiones L x W x H [mm] L [mm]	Nº Imagen	Precio ⁵ base €	
CARRILES ELECTRIFICADOS PARA TRUSYS®						
TRUSYS® ENERGY RAIL 1500 5x2.5	4058075100299	Carril electrificado 1500 mm (no incluye luminaria)	1535 x 67 x 44	2	01 45,25	B
TRUSYS® ENERGY RAIL 3000 5x2.5	4058075100312	Carril electrificado 3000 mm (no incluye luminaria)	3068 x 67 x 44	2	01 79,20	C
TRUSYS® ENERGY RAIL 4500 5x2.5	4058075100336	Carril electrificado 4500 mm (no incluye luminaria)	4605 x 67 x 44	2	01 101,85	C
CARRILES ELECTRIFICADOS PARA TRUSYS® DALI						
TRUSYS® ENERGY RAIL 1500 7x2.5 DALI	4058075103450	Carril electrificado 1500 mm DALI (no incluye luminaria)	1535 x 67 x 44	2	01 49,05	B
TRUSYS® ENERGY RAIL 4500 7x2.5 DALI	4058075103498	Carril electrificado 4500 mm DALI (no incluye luminaria)	4601 x 67 x 44	2	01 109,40	C
ACCESORIOS PARA CARRILES TRUSYS®						
TRUSYS® KIT DE SUSPENSIÓN 3000 (2 uds.)	4058075100350	Kit de suspensión	3000	6	02 40,25	
TRUSYS® CHAIN KIT (2 uds.)	4058075100374	Soporte para suspensión con cadenas	3000	6	03 18,85	
TRUSYS® CLIPS DE MONTAJE (2 uds.)	4058075100435	Soportes de montaje en superficie para carriles	30 x 20 x 15	6	04 10,35	
TRUSYS® BLIND COVER 1500	4058075100398	Tapa frontal ciega para carril	1534 x 67 x 12	3	05 20,75	
TRUSYS® ENDCAP ENERGY RAIL (2 uds.)	4058075100411	Tapa lateral para inicio y fin de línea	12 x 67 x 47	6	06 10,35	
TRUSYS® ELECTRICAL CONNECTOR 5x2.5	4058075155565	Conector eléctrico 5x2,5	42,2 x 40,5 x 28,6	3	07 10,35	
TRUSYS® ELECTRICAL CONNECTOR 7x2.5 DALI	4058075155589	Conector eléctrico 7x2,5 DALI	42,2 x 40,5 x 28,6	3	07 12,55	

¹ Consulta www.ledvance.es/garantias para conocer las condiciones exactas | ² Sustituto para el equivalente con tecnología tradicional | ³ t [h]: L70 a 25 °C (Ta) | ⁴ Regulable con interfaz DALI, para controles de iluminación ver capítulo SGI | ⁵ Precio de venta recomendado sin IVA y sin RAEE

NUESTRA LISTA PARA LA SOLUCIÓN PERFECTA DE LUMINARIAS DE CARRIL TRUSYS FLEX

Ejemplo de instalación: para que puedas instalar un sistema de iluminación TruSys Flex a medida para tus clientes, hemos reunido un resumen de los componentes que necesitarás para luminarias individuales o iluminación en línea, con los accesorios adecuados según el tipo de montaje (superficie o suspendido). Para una iluminación en línea simple, los conectores mecánicos y eléctricos ya están integrados en el sistema.

INSTALACIÓN DE LUMINARIAS TRUSYS FLEX ① SIN Y ② CON TAPA CIEGA



Para obtener más información sobre la instalación y los componentes, consulta las instrucciones de funcionamiento del modelo TruSys Flex correspondiente.

PARA LA INSTALACIÓN, NECESITARÁS:

- 1 alimentación TruSys Flex (5 u 8 pines)
- X Carril electrificado TruSys Flex de 5 u 8 pines
- 1 Carril electrificado final TruSys Flex
- X TruSys Flex LED luminaria
(Tapa ciega para TruSys Flex si es necesario)
- X Accesorios según el tipo de montaje (en superficie o suspensión)
- 1 set de Tapas de final de tramo para Carril Electrificado TruSys Flex



TABLA DE REQUERIMIENTOS TRUSYS FLEX

Tabla de requisitos para la iluminación en línea cuando se incluyen tapas ciegas por cada luminaria (50%) o cada dos luminarias (33%) en los carriles de montaje (Carril Electrificado).



50 %								
Longitud de la iluminación en línea	Luminaria TruSys FLEX	Tapa ciega	Carril de 3 m	Carril de 1,5 m	Carril final	Puntos de instalación mín ¹	Adaptador de alimentación	Tapas de final de tramo
4.5 m	2	1	1	0	1	2	1	2
7.5 m	3	2	2	0	1	3	1	2
10.5 m	4	3	3	0	1	4	1	2
13.5 m	5	4	4	0	1	5	1	2
16.5 m	6	5	5	0	1	6	1	2
19.5 m	7	6	6	0	1	7	1	2
22.5 m	8	7	7	0	1	8	1	2
25.5 m	9	8	8	0	1	9	1	2
28.5 m	10	9	9	0	1	10	1	2
31.5 m	11	10	10	0	1	11	1	2
34.5 m	12	11	11	0	1	12	1	2
37.5 m	13	12	12	0	1	13	1	2
40.5 m	14	13	13	0	1	14	1	2
43.5 m	15	14	14	0	1	15	1	2
46.5 m	16	15	15	0	1	16	1	2
49.5 m	17	16	16	0	1	17	1	2

33 %								
Longitud de la iluminación en línea	Luminaria TruSys FLEX	Tapa ciega	Carril de 3 m	Carril de 1,5 m	Carril final	Puntos de instalación mín ¹	Adaptador de alimentación	Tapas de final de tramo
6.0 m	2	2	1	1	1	3	1	2
10.5 m	3	4	3	0	1	4	1	2
15.0 m	4	6	4	1	1	6	1	2
19.5 m	5	8	5	0	1	7	1	2
24.0 m	6	10	7	1	1	9	1	2
28.5 m	7	12	9	0	1	10	1	2
33.0 m	8	14	10	1	1	12	1	2
37.5 m	9	16	12	0	1	13	1	2
42.0 m	10	18	13	1	1	15	1	2
46.5 m	11	20	15	0	1	16	1	2
51.0 m	12	22	16	1	1	18	1	2

 Luminaria de 1.500 mm

 Tapa ciega 1.500 mm

Todas las cifras mencionadas se basan en una sola instalación; posibles desviaciones del contenido según EAN. Para una planificación de iluminación precisa de tu proyecto, ponte en contacto con tu comercial.
¹ Cálculo basado en una distancia de 0,75 m desde el inicio y el final del carril hasta el primer y último punto de instalación. Puntos de instalación adicionales cada 3 m máx.



LUMINARIAS DE CARRIL TRUSYS® FLEX

- Distribución de la luz amplia
- Fácil instalación, no se requieren herramientas para la conexión
- Aplicación flexible gracias los diferentes paquetes lumínicos



Denominación	EAN	Reemplazo para ²	lm	lm/W	ÓPTICA	L70 ³	Dimensiones L x W x H [mm]	Nº Imagen	Precio ⁴ base €		
TRUSYS® FLEX On/Off											
TRUSYS FLEX P 35W 840 VW CL WT	4058075771017	2 x 49 W FL	6000	175	VW	120	100 000	1500 x 77,7 x 39,4	4	01 177,10	🗑️ B
NUEVO TRUSYS FLEX P 35W 865 VW CL WT	4099854190490	2 x 49 W FL	6000	175	VW	120	100 000	1500 x 77,7 x 39,4	4	01 177,10	🗑️ B
TRUSYS FLEX P 35W 840 W CL WT	4058075771093	2 x 49 W FL	6000	175	W	90	100 000	1500 x 77,7 x 39,4	4	01 177,10	🗑️ B
NUEVO TRUSYS FLEX P 35W 865 W CL WT	4099854190513	2 x 49 W FL	6000	175	W	90	100 000	1500 x 77,7 x 39,4	4	01 177,10	🗑️ B
TRUSYS FLEX P 35W 840 W OP WT	4058075771406	2 x 49 W FL	5800	167	W	90	100 000	1500 x 77,7 x 39,4	4	01 190,70	🗑️ B
NUEVO TRUSYS FLEX P 35W 865 W OP WT	4099854190599	2 x 49 W FL	5800	167	W	90	100 000	1500 x 77,7 x 39,4	4	01 190,70	🗑️ B
TRUSYS FLEX P 35W 840 N CL WT	4058075771307	2 x 49 W FL	6000	175	N	60	100 000	1500 x 77,7 x 39,4	4	01 177,10	🗑️ B
NUEVO TRUSYS FLEX P 35W 865 N CL WT	4099854190537	2 x 49 W FL	6000	175	N	60	100 000	1500 x 77,7 x 39,4	4	01 177,10	🗑️ B
TRUSYS FLEX P 35W 840 VN CL WT	4058075771345	2 x 49 W FL	6000	175	VN	30	100 000	1500 x 77,7 x 39,4	4	01 177,10	🗑️ B
NUEVO TRUSYS FLEX P 35W 865 VN CL WT	4099854190551	2 x 49 W FL	6000	175	VN	30	100 000	1500 x 77,7 x 39,4	4	01 177,10	🗑️ B
TRUSYS FLEX P 35W 840 DS CL WT	4058075771383	2 x 49 W FL	6000	175	DS	2 x 30	100 000	1500 x 77,7 x 39,4	4	01 177,10	🗑️ B
NUEVO TRUSYS FLEX P 35W 865 DS CL WT	4099854190575	2 x 49 W FL	6000	175	DS	2 x 30	100 000	1500 x 77,7 x 39,4	4	01 177,10	🗑️ B
NUEVO TRUSYS FLEX P 35W 840 WW CL WT	4099854190636	2 x 49 W FL	6000	175	WW	40	100 000	1500 x 77,7 x 39,4	4	01 177,10	🗑️ B
NUEVO TRUSYS FLEX P 35W 865 WW CL WT	4099854190612	2 x 49 W FL	6000	175	WW	40	100 000	1500 x 77,7 x 39,4	4	01 177,10	🗑️ B
TRUSYS FLEX P 50W 840 VW CL WT	4058075771444	1 x 80 W FL	8600	175	VW	120	100 000	1500 x 77,7 x 39,4	4	01 197,50	🗑️ B
NUEVO TRUSYS FLEX P 50W 865 VW CL WT	4099854190650	1 x 80 W FL	8600	175	VW	120	100 000	1500 x 77,7 x 39,4	4	01 197,50	🗑️ B
TRUSYS FLEX P 50W 840 W CL WT	4058075771482	1 x 80 W FL	8600	175	W	90	100 000	1500 x 77,7 x 39,4	4	01 197,50	🗑️ B
NUEVO TRUSYS FLEX P 50W 865 W CL WT	4099854190674	1 x 80 W FL	8600	175	W	90	100 000	1500 x 77,7 x 39,4	4	01 197,50	🗑️ B
TRUSYS FLEX P 50W 840 W OP WT	4058075771826	1 x 80 W FL	8300	167	W	90	100 000	1500 x 77,7 x 39,4	4	01 214,35	🗑️ B
NUEVO TRUSYS FLEX P 50W 865 W OP WT	4099854190759	1 x 80 W FL	8300	167	W	90	100 000	1500 x 77,7 x 39,4	4	01 214,35	🗑️ B
TRUSYS FLEX P 50W 840 N CL WT	4058075771574	1 x 80 W FL	8600	175	N	60	100 000	1500 x 77,7 x 39,4	4	01 197,55	🗑️ B
NUEVO TRUSYS FLEX P 50W 865 N CL WT	4099854190698	1 x 80 W FL	8600	175	N	60	100 000	1500 x 77,7 x 39,4	4	01 197,55	🗑️ B
TRUSYS FLEX P 50W 840 VN CL WT	4058075771604	1 x 80 W FL	8600	175	VN	30	100 000	1500 x 77,7 x 39,4	4	01 197,55	🗑️ B
NUEVO TRUSYS FLEX P 50W 865 VN CL WT	4099854190711	1 x 80 W FL	8600	175	VN	30	100 000	1500 x 77,7 x 39,4	4	01 197,55	🗑️ B
TRUSYS FLEX P 50W 840 DS CL WT	4058075771802	1 x 80 W FL	8600	175	DS	2 x 30	100 000	1500 x 77,7 x 39,4	4	01 197,55	🗑️ B
NUEVO TRUSYS FLEX P 50W 865 DS CL WT	4099854190735	1 x 80 W FL	8600	175	DS	2 x 30	100 000	1500 x 77,7 x 39,4	4	01 197,55	🗑️ B
NUEVO TRUSYS FLEX P 50W 840 WW CL WT	4099854190797	1 x 80 W FL	8600	175	WW	40	100 000	1500 x 77,7 x 39,4	4	01 197,55	🗑️ B
NUEVO TRUSYS FLEX P 50W 865 WW CL WT	4099854190773	1 x 80 W FL	8600	175	WW	40	100 000	1500 x 77,7 x 39,4	4	01 197,55	🗑️ B
TRUSYS FLEX P 70W 840 VW CL WT	4058075771840	2 x 80 W FL	12100	175	VW	120	100 000	1500 x 77,7 x 39,4	4	01 234,95	🗑️ B
NUEVO TRUSYS FLEX P 70W 865 VW CL WT	4099854190810	2 x 80 W FL	12100	175	VW	120	100 000	1500 x 77,7 x 39,4	4	01 234,95	🗑️ B
TRUSYS FLEX P 70W 840 W CL WT	4058075771864	2 x 80 W FL	12100	175	W	90	100 000	1500 x 77,7 x 39,4	4	01 234,95	🗑️ B
NUEVO TRUSYS FLEX P 70W 865 W CL WT	4099854190834	2 x 80 W FL	12100	175	W	90	100 000	1500 x 77,7 x 39,4	4	01 234,95	🗑️ B
TRUSYS FLEX P 70W 840 W OP WT	4058075772090	2 x 80 W FL	11700	167	W	90	100 000	1500 x 77,7 x 39,4	4	01 254,25	🗑️ B
NUEVO TRUSYS FLEX P 70W 865 W OP WT	4099854190919	2 x 80 W FL	11700	167	W	90	100 000	1500 x 77,7 x 39,4	4	01 254,25	🗑️ B
TRUSYS FLEX P 70W 840 N CL WT	4058075771888	2 x 80 W FL	12100	175	N	60	100 000	1500 x 77,7 x 39,4	4	01 234,95	🗑️ B
NUEVO TRUSYS FLEX P 70W 865 N CL WT	4099854190858	2 x 80 W FL	12100	175	N	60	100 000	1500 x 77,7 x 39,4	4	01 234,95	🗑️ B
TRUSYS FLEX P 70W 840 VN CL WT	4058075771925	2 x 80 W FL	12100	175	VN	30	100 000	1500 x 77,7 x 39,4	4	01 234,95	🗑️ B
NUEVO TRUSYS FLEX P 70W 865 VN CL WT	4099854190872	2 x 80 W FL	12100	175	VN	30	100 000	1500 x 77,7 x 39,4	4	01 234,95	🗑️ B
TRUSYS FLEX P 70W 840 DS CL WT	4058075771994	2 x 80 W FL	12100	175	DS	2 x 30	100 000	1500 x 77,7 x 39,4	4	01 234,95	🗑️ B
NUEVO TRUSYS FLEX P 70W 865 DS CL WT	4099854190896	2 x 80 W FL	12100	175	DS	2 x 30	100 000	1500 x 77,7 x 39,4	4	01 234,95	🗑️ B
NUEVO TRUSYS FLEX P 70W 840 WW CL WT	4099854190957	2 x 80 W FL	12100	175	WW	40	100 000	1500 x 77,7 x 39,4	4	01 234,95	🗑️ B
NUEVO TRUSYS FLEX P 70W 865 WW CL WT	4099854190933	2 x 80 W FL	12100	175	WW	40	100 000	1500 x 77,7 x 39,4	4	01 234,95	🗑️ B

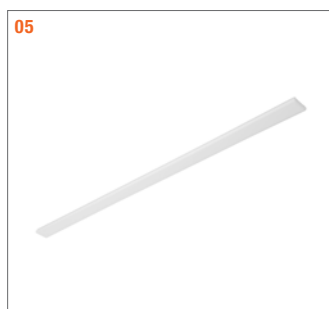

ACCESORIOS PARA LUMINARIAS DE CARRIL TRUSYS® FLEX

- Carriles electrificados para luminarias TruSys Flex en longitudes de 1,5 m y 3,0 m
- Fácil instalación
- Accesorios disponibles: soluciones de montaje, tapasciegas y conectores eléctricos



Denominación	EAN	Descripción	Dimensiones L x W x H [mm] L [mm]	Nº Imagen	Precio ⁴ base €	
CARRIL ELECTRIFICADO PARA TRUSYS FLEX - 5 POLOS NO REGULABLE						
TRUSYS FLEX P RAIL 1500 5P WT	4058075781672	Carril electrificado 5 polos no regulables	1650 x 70,2 x 38,8	4	01	41,15
TRUSYS FLEX P RAIL 3000 5P WT	4058075781757	Carril electrificado 5 polos no regulables	3150 x 70,2 x 38,8	4	01	82,25
TRUSYS FLEX P RAIL 4500 5P WT	4058075793156	Carril electrificado 5 polos no regulables	4650 x 70,2 x 38,8	4	01	119,20
CARRIL ELECTRIFICADO PARA TRUSYS FLEX - 5 POLOS NO REGULABLE - FIN DE LINEA						
TRUSYS FLEX P RAIL 1500 5P END WT	4058075781733	Carril electrificado final de línea 5 polos no regulables	1500 x 70,2 x 38,8	4	01	41,15
CARRIL ELECTRIFICADO PARA TRUSYS FLEX - 8 POLOS REGULABLE DALI						
NUEVO TRUSYS FLEX P RAIL 600 8P WT	4099854193521	Carril electrificado 8 polos regulable DALI	650 x 70,2 x 38,8	4	01	CONSULTAR
TRUSYS FLEX P RAIL 1500 8P WT	4058075781696	Carril electrificado 8 polos regulable DALI	1650 x 70,2 x 38,8	4	01	57,65
TRUSYS FLEX P RAIL 3000 8P WT	4058075781771	Carril electrificado 8 polos regulable DALI	3150 x 70,2 x 38,8	4	01	103,85
TRUSYS FLEX P RAIL 4500 8P WT	4058075793170	Carril electrificado 8 polos regulable DALI	4650 x 70,2 x 38,8	4	01	158,95
CARRIL ELECTRIFICADO PARA TRUSYS FLEX - 8 POLOS REGULABLE DALI - FIN DE LINEA						
NUEVO TRUSYS FLEX P RAIL 600 8P END WT	4099854193545	Carril electrificado final de línea 8 polos regulable DALI	600 x 70,2 x 38,8	4	01	CONSULTAR
TRUSYS FLEX P RAIL 1500 8P END WT	4058075781719	Carril electrificado final de línea 8 polos regulable DALI	1500 x 70,2 x 38,8	4	01	57,65
ADAPTADOR CON CARRIL TRIFÁSICO PARA TRACKLIGHTS SPOT DE LEDVANCE						
TRUSYS FLEX SPOT TRACK 1500 WT	4058075782051	Adaptador con carril trifásico para carriles electrificados de 5 polos	1500 x 70 x 15,2	4	02	177,10
ACCESORIOS PARA TRUSYS FLEX						
TRUSYS FLEX SUSPENSION KIT (2 Cables de suspensión)	4058075781795	Accesorios Trusys FLEX	58 x 35 x 65	100	03	33,35
TRUSYS FLEX CHAIN KIT (2 ganchos de suspensión)	4058075781818	Accesorios Trusys FLEX	90 x 28 x 10	140	04	29,95
TRUSYS FLEX BLIND COVER 600 (Tapa ciega 0,6m)	4099854193606	Accesorios Trusys FLEX	600 x 70 x 21	50	05	CONSULTAR
TRUSYS FLEX BLIND COVER WT (Tapa ciega 1,5m)	4058118270828	Accesorios Trusys FLEX	1500 x 70 x 21	50	05	19,30
TRUSYS FLEX END CAP RAIL WT (2 tapas fin línea)	4058075781856	Accesorios Trusys FLEX	78 x 72 x 19	288	06	26,55
TRUSYS FLEX END CAP LOW RAIL WT	4058075781870	Accesorios Trusys FLEX	57 x 72 x 19	288	06	26,55
TRUSYS FLEX SURFACE CLIP (2 clips de montaje en superficie)	4058075781894	Accesorios Trusys FLEX	57 x 35 x 18	800		13,60
TRUSYS FLEX GRID CEILING CLIP (2 clips de montaje en techo técnico)	4058075781917	Accesorios Trusys FLEX	57 x 35 x 26	400		27,25
TRUSYS FLEX FEED IN 5P (Conector alimentación de 5 polos)	4058075781931	Accesorios Trusys FLEX	39 x 27 x 14	300	07	5,80
TRUSYS FLEX FEED IN 8P (Conector alimentación de 8 polos)	4058075781955	Accesorios Trusys FLEX	54 x 27 x 14	300	07	7,50
TRUSYS FLEX FEED IN BOX 5P WT (Caja de inicio de alimentación de 5 polos)	4058075781979	Accesorios Trusys FLEX	272 x 92 x 58	20	08	74,90
TRUSYS FLEX FEED IN BOX 8P WT (Caja de inicio de alimentación de 8 polos)	4058075781993	Accesorios Trusys FLEX	272 x 92 x 58	20	08	78,30
TRUSYS FLEX FEED OUT BOX 5P WT (Caja de final de alimentación de 5 polos)	4058075782013	Accesorios Trusys FLEX	296 x 92 x 58	20	09	74,90
TRUSYS FLEX FEED OUT BOX 8P WT (Caja de final de alimentación de 8 polos)	4058075782037	Accesorios Trusys FLEX	296 x 92 x 58	20	09	78,30
NUEVO TRUSYS FLEX SENSOR TRACK 600 8P WT	4099854193637	Accesorios Trusys FLEX	598,5 x 69,8 x 63	4		CONSULTAR
NUEVO TRUSYS FLEX SENSOR TRACK 1500 8P WT	4099854193651	Accesorios Trusys FLEX	1498,5 x 69,8 x 63	4		CONSULTAR

¹ Consulta www.ledvance.es/garantias para conocer las condiciones exactas | ² Sustituto para el equivalente con tecnología tradicional | ³ t[h]: L70 a 25°C (T_a) | ⁴ Precio de venta recomendado sin IVA y sin RAEE

ESTANCAS



ESTANCA DAMP PROOF SPECIAL GEN2

- Para usos en entornos con humedad y temperatura cambiantes
- Distribución uniforme de la luz
- Bajo flickering gracias a su equipo electrónico (ECE) especial
- Instalación sencilla ya que los soportes de montaje se pueden colocar libremente a lo largo de toda la luminaria
- Terminal de conexión rápida, sin necesidad de herramientas, con cableado preinstalado
- Adecuado para uso en ambientes con polvo y humedad gracias a su alto grado de protección: IP67 (EN-60259) e IP69K (ISO 20653:2013)
- Posibilidad de cableado en línea (through-wiring)
- Resistencia al amonio



Denominación	EAN	Reemplazo para ²	lm	lm/W		L70 ³	Dimensiones L x W x H [mm]			Nº Imagen	Precio ⁵ base €
--------------	-----	-----------------------------	----	------	--	------------------	----------------------------	--	--	-----------	----------------------------

LEDVANCE®DAMP PROOF SPECIAL (ESTANCA) GEN 2											
DP Special 1200 22W/4000K IP67 WT	4058075452114	1 x 36 W FL	2800	130	120	80.000	1344 x 74 x 82	-	6	01	147,65
DP Special 1500 30W/4000K IP67 WT	4058075452138	1 x 58 W FL	3900	130	120	80.000	1644 x 74 x 82	-	6	01	159,40
DP Special 1200 42W/4000K IP67 WT	4058075452152	2 x 36 W FL	5500	130	120	80.000	1344 x 74 x 82	-	6	01	153,95
DP Special 1500 50W/4000K IP67 WT	4058075452176	2 x 58 W FL	6500	130	120	80.000	1644 x 74 x 82	-	6	01	183,35

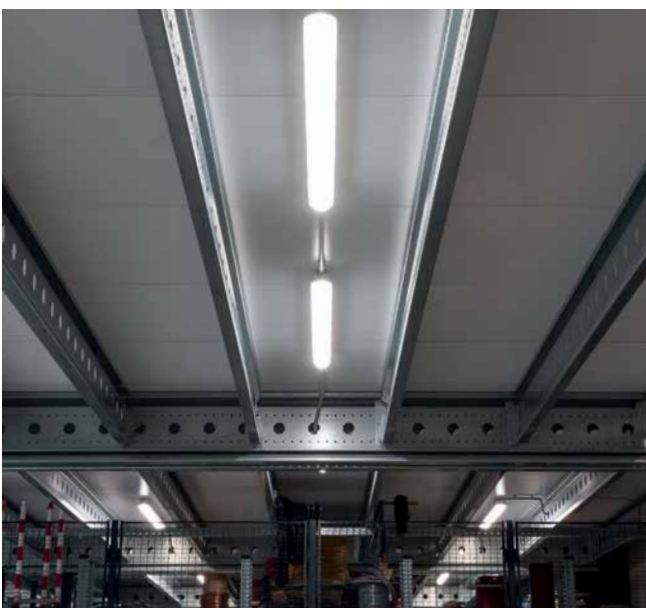

PROTECCIÓN ÓPTIMA EN CUALQUIER ENTORNO

La luminaria LEDVANCE Damp Proof Special está idealmente equipada para su uso en entornos exigentes. La carcasa de PMMA con resistencia a impactos IK06, también es más resistente a aceites y otros materiales de limpieza químicos que las carcasas de policarbonato. También soporta golpes e impactos de hasta 1 julio. Con la protección de IP67 (DIN EN 60529) e IP69K (ISO 20653: 2013), la luminaria también está protegida contra el polvo, chorros potentes de agua calientes y la inmersión temporal.



ESTANCA DAMP PROOF COMPACT

- Fácil instalación ya que los soportes de montaje se pueden colocar libremente a lo largo de toda la luminaria
- Fácil acceso al terminal gracias a las tapas de los extremos con mecanismo giro y bloqueo
- Conexión sin herramientas gracias a las bornas de presión
- Eficiencia de hasta 120 lm/W
- Luz uniforme con amplio ángulo de apertura y emisión de luz parcialmente indirecta
- Posibilidad cableado en línea (through-wiring)



Denominación	EAN	Reemplazo para ²	lm	lm/W		L70 ³	Dimensiones L x W x H [mm]			Nº Imagen	Precio ⁵ base €	
ESTANCA DAMP PROOF COMPACT												
DP COMPACT IP66 1200 23 W 3000K IP66	4058075424227	1 x 36 W FL	2600	115	120	50.000	1290 x 86 x 68	-	6	01	77,40	
DP COMPACT IP66 1200 23 W 4000K IP66	4058075210028	1 x 36 W FL	2800	120	120	50.000	1290 x 86 x 68	-	6	01	77,40	
DP COMPACT IP66 1200 44 W 3000K IP66	4058075424241	2 x 36 W FL	5100	115	120	50.000	1290 x 86 x 68	-	6	01	89,00	
DP COMPACT IP66 1200 44 W 4000K IP66	4058075210042	2 x 36 W FL	5400	120	120	50.000	1290 x 86 x 68	-	6	01	89,00	
DP COMPACT IP66 1200 44 W 6500K IP66	4058075210066	2 x 36 W FL	5400	120	120	50.000	1290 x 86 x 68	-	6	01	89,00	
DP COMPACT IP66 1500 31 W 3000K IP66	4058075424265	1 x 58 W FL	3500	115	120	50.000	1590 x 86 x 68	-	6	01	80,85	
DP COMPACT IP66 1500 31 W 4000K IP66	4058075210080	1 x 58 W FL	3800	120	120	50.000	1590 x 86 x 68	-	6	01	80,85	
DP COMPACT IP66 1500 55 W 3000K IP66	4058075424289	2 x 58 W FL	6300	115	120	50.000	1590 x 86 x 68	-	6	01	94,35	
DP COMPACT IP66 1500 55 W 4000K IP66	4058075210103	2 x 58 W FL	6700	120	120	50.000	1590 x 86 x 68	-	6	01	94,35	
DP COMPACT IP66 1500 55 W 6500K IP66	4058075210127	2 x 58 W FL	6700	120	120	50.000	1590 x 86 x 68	-	6	01	94,35	

MÁS DETALLES DE PRODUCTO

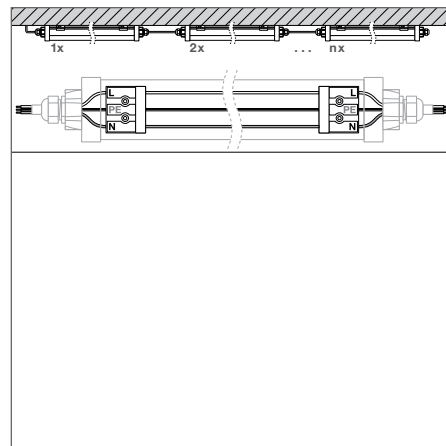
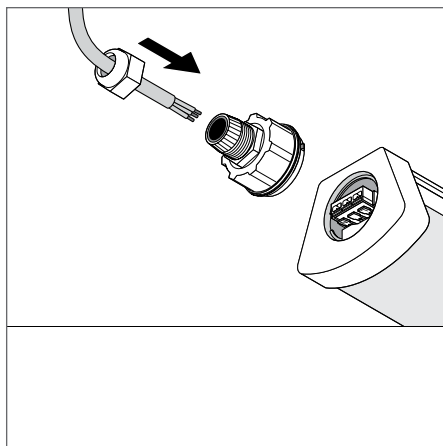
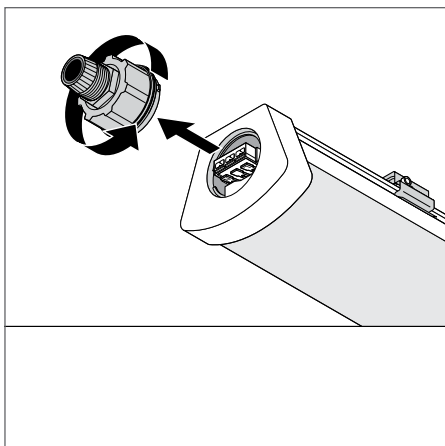

¹ Consulta www.ledvance.es/garantias para conocer las condiciones exactas | ² Sustituto para el equivalente con tecnología tradicional | ³ t [h]: L70 a 25 °C (T_a) | ⁴ Regulable con interfaz DALI, para control de la iluminación ver capítulo SGI | ⁵ Precio de venta recomendado sin IVA y sin RAEE



ESTANCA DAMP PROOF COMPACT G2 (SELECCIÓN DE POTENCIA)

- Fácil instalación ya que los soportes de montaje se pueden colocar libremente a lo largo de toda la luminaria
- Fácil acceso al terminal gracias a las tapas de los extremos con mecanismo giro y bloqueo
- Conexión sin herramientas gracias a las bornas de presión
- Versiones multipotencia con diferentes paquetes lumínicos para los modelos PS
- Posibilidad cableado en serie (through-wiring) para las versiones TH



Denominación	EAN	Reemplazo para ²	lm	lm/W		L70 ³	Dimensiones L x W x H [mm]		Nº Imagen	Precio ⁵ base €
--------------	-----	-----------------------------	----	------	--	------------------	----------------------------	--	-----------	----------------------------

ESTANCA DAMP PROOF COMPACT											
DP COMP 600 V 16W 840 IP66	4058075740853	2 x 18W FL	1920	120	120	60.000	643 x 60 x 53	9	01	33,70	
DP COMP 1200 V 33W 840 IP66 PS	4058075740877	2 x 36W FL	3960	123	120	60.000	1243 x 60 x 53	9	01	45,95	
DP COMP 1500 V 50W 840 IP66 PS	4058075740891	2 x 58W FL	6100	123	120	60.000	1543 x 60 x 53	6	01	55,15	
DP COMP TH 1200 V 33W 840 IP66 PS	4058075740914	2 x 36W FL	3960	123	120	60.000	1285 x 60 x 53	9	01	52,10	
DP COMP TH 1500 V 50W 840 IP66 PS	4058075740938	2 x 58W FL	6100	123	120	60.000	1585 x 60 x 53	6	01	64,30	
DP COMP TH 1200 V 33W 865 IP66 PS	4058075740952	2 x 36W FL	3960	123	120	60.000	1285 x 60 x 53	9	01	52,10	
DP COMP TH 1500 V 50W 865 IP66 PS	4058075740976	2 x 58W FL	6100	123	120	60.000	1585 x 60 x 53	6	01	64,30	
DP COMP TH 1500 V 62W 840 IP66	4058075740990	2 x 58W FL	7500	120	120	60.000	1585 x 60 x 53	6	01	73,50	

MÁS DETALLES DE PRODUCTO

*	W	lm	lm/W	Input current (mA)
DP COMP 1200 V 33W PS / DP COMP TH 1200 V 33W PS	21	2600	123	90
	33	3960	120	145
DP COMP 1500 V 50W PS / DP COMP TH 1500 V 50W PS	34	4200	123	152
	50	6100	122	228

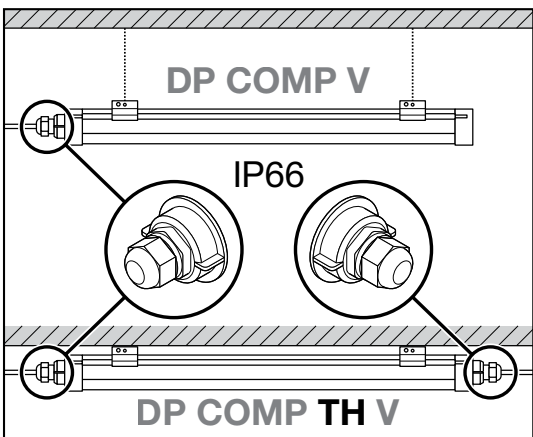

¹ Consulta www.ledvance.es/garantias para conocer las condiciones exactas | ² Sustituto para el equivalente con tecnología tradicional | ³ t[h]: L70 a 25 °C (T_a) | ⁴ Regulable en diferentes flujos a través de selector de corriente | ⁵ Precio de venta recomendado sin IVA y sin RAEE





ESTANCA DAMP PROOF Y DAMP PROOF DALI

- On/Off y DALI para la gestión de la luz
- Sin riesgo de ESD ya que el módulo LED está integrado en la cubierta de la luminaria
- Fácil instalación y conexión sin herramientas
- Posibilidad cableado en línea (through-wiring)
- Modelo DP 5x through-wiring precableada para cableado en línea



Denominación	EAN	Reemplazo para ²	lm	lm/W		L70 ³	Dimensiones L x W x H [mm]			Nº Imagen	Precio ⁵ base €	
ESTANCA DAMP PROOF 1200 mm												
DP 1200 18W 840 IP65 GY	4058075541047	1 x 36 W FL	2400	135	110	70.000	1200x82x68			6	01 81,35	
DP 1200 18W 865 IP65 GY	4058075541061	1 x 36 W FL	2400	135	110	70.000	1200x82x68			6	01 81,35	
DP 1200 32W 830 IP65 GY	4058075541085	2 x 36 W FL	4000	125	110	70.000	1200x82x68			6	01 92,95	
DP 1200 32W 840 IP65 GY	4058075541108	2 x 36 W FL	4400	135	110	70.000	1200x82x68			6	01 92,95	
DP 1200 32W 865 IP65 GY	4058075541122	2 x 36 W FL	4400	135	110	70.000	1200x82x68			6	01 92,95	
ESTANCA DAMP PROOF 1500 mm												
DP 1500 26W 840 IP65 GY	4058075541146	1 x 58 W FL	3500	135	110	70.000	1500x82x68			6	01 92,95	
DP 1500 26W 865 IP65 GY	4058075541160	1 x 58 W FL	3500	115	110	70.000	1500x82x68			6	01 92,95	
DP 1500 46W 830 IP65 GY	4058075541184	2 x 58 W FL	5750	125	110	70.000	1500x82x68			6	01 96,75	
DP 1500 46W 840 IP65 GY	4058075541207	2 x 58 W FL	6400	135	110	70.000	1500x82x68			6	01 96,75	
DP 1500 46W 865 IP65 GY	4058075541221	2 x 58 W FL	6400	135	110	70.000	1500x82x68			6	01 96,75	
DP 1500 58W 840 IP65 GY	4058075541245	1 x 70W FL	8000	135	110	70.000	1500x82x68			6	01 135,55	
DP 1500 58W 865 IP65 GY	4058075541269	1 x 70W FL	8000	135	110	70.000	1500x82x68			6	01 135,55	
DP 1500 81W 840 IP65 GY	4058075541283	2 x 70W FL	11000	135	110	70.000	1500x82x68			6	01 174,25	
DP 1500 81W 865 IP65 GY	4058075541306	2 x 70W FL	11000	135	110	70.000	1500x82x68			6	01 174,25	
ESTANCA DAMP PROOF DALI⁶ 1200mm												
DP DALI 1200 18W 840 IP65 GY	4058075541641	1 x 36 W FL	2400	135	110	70.000	1200x82x68	✓		6	01 143,35	
DP DALI 1200 18W 865 IP65 GY	4058075541665	1 x 36 W FL	2400	135	110	70.000	1200x82x68	✓		6	01 143,35	
DP DALI 1200 32W 830 IP65 GY	4058075541689	2 x 36 W FL	4000	125	110	70.000	1200x82x68	✓		6	01 154,95	
DP DALI 1200 32W 840 IP65 GY	4058075541702	2 x 36 W FL	4400	135	110	70.000	1200x82x68	✓		6	01 154,95	
DP DALI 1200 32W 865 IP65 GY	4058075541726	2 x 36 W FL	4000	125	110	70.000	1200x82x68	✓		6	01 154,95	
ESTANCA DAMP PROOF DALI⁶ 1500mm												
DP DALI 1500 26W 840 IP65 GY	4058075541740	1 x 58 W FL	3500	135	110	70.000	1500x82x68	✓		6	01 154,95	
DP DALI 1500 26W 865 IP65 GY	4058075541764	1 x 58 W FL	3500	135	110	70.000	1500x82x68	✓		6	01 154,95	
DP DALI 1500 46W 830 IP65 GY	4058075541788	2 x 58 W FL	5750	125	110	70.000	1500x82x68	✓		6	01 158,85	
DP DALI 1500 46W 840 IP65 GY	4058075541801	2 x 58 W FL	6400	135	110	70.000	1500x82x68	✓		6	01 158,85	
DP DALI 1500 46W 865 IP65 GY	4058075541825	2 x 58 W FL	6400	135	110	70.000	1500x82x68	✓		6	01 158,85	
DP DALI 1500 58W 840 IP65 GY	4058075541849	1 x 70W FL	8000	135	110	70.000	1500x82x68	✓		6	01 197,55	
DP DALI 1500 58W 865 IP65 GY	4058075541863	1 x 70W FL	8000	135	110	70.000	1500x82x68	✓		6	01 197,55	
ESTANCA DAMP PROOF PREPARADAS PARA EL CABLEADO EN SERIE (THROUGHWIRING)												
DP 5TH 1200 32W 840 IP65 GY	4058075541924	2 x 36 W FL	4400	135	110	70.000	1200x82x68			6	01 111,00	
DP 5TH 1500 46W 840 IP65 GY	4058075541948	2 x 58 W FL	6400	135	110	70.000	1500x82x68			6	01 116,65	



ESTANCA DAMP PROOF CON SENSOR

- Sensor para la gestión de la luz
- Sin riesgo de ESD ya que el módulo LED está integrado en la cubierta de la luminaria
- Fácil instalación y conexión sin herramientas



Denominación	EAN	Reemplazo para ²	lm	lm/W	°	L70 ³	Dimensiones L x W x H [mm]	Nº Imagen	Precio ⁵ base €
ESTANCA DAMP PROOF 1200mm CON SENSOR									
DP S 1200 32W 840 IP65 GY	4058075541962	2 x 36 FL	4400	138	110	70.000	1200 x 82 x 68	6	01 125,65
ESTANCA DAMP PROOF 1500mm CON SENSOR									
DP S 1500 46W 840 IP65 GY	4058075541986	2 x 58 FL	6400	139	110	70.000	1500 x 82 x 68	6	01 139,45
DP S 1500 58W 840 IP65 GY	4058075542006	2 x 58 FL	8000	138	110	70.000	1500 x 82 x 68	6	01 196,35

Diagram illustrating the sensor area detection and light distribution. The sensor area is divided into four zones: 10%, 50%, 75%, and 100% detection. The light distribution is shown as a cone with a beam angle of 110 degrees. The sensor area is defined by a distance of 6 meters from the luminaire.

Área de detección			Tiempo de espera			Sensor de luz		
1	2		3	4		5	6	
ON	ON	100 %	ON	ON	5 s	ON	ON	Disable
-	ON	75 %	-	ON	90 s	-	ON	50 lux
ON	-	50 %	ON	-	5 min	ON	-	10 lux
-	-	10 %	-	-	15 min	-	-	2 lux

Diagram illustrating the sensor area detection and light distribution. The sensor area is defined by a distance of 6 meters from the luminaire. The light distribution is shown as a cone with a beam angle of 110 degrees. The sensor area is divided into four zones: 10%, 50%, 75%, and 100% detection.

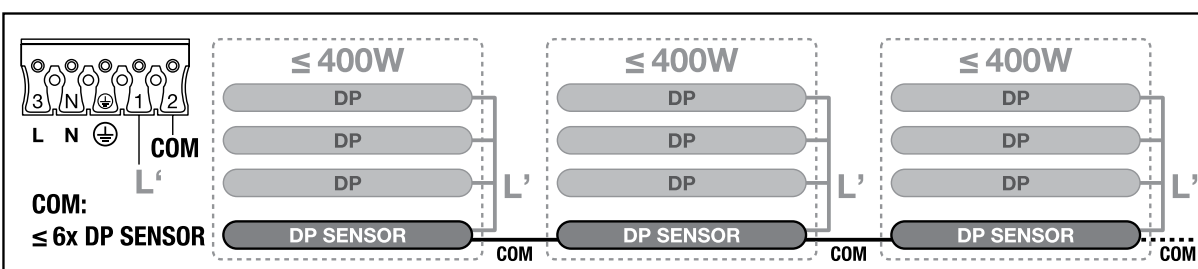

¹ Consulta www.ledvance.es/garantias para conocer las condiciones exactas | ² Sustituto para el equivalente con tecnología tradicional | ³ t [h]: L70 a 25 °C (T_a) | ⁴ Regulable con interfaz DALI, para control de la iluminación ver capítulo SGI | ⁵ Precio de venta recomendado sin IVA y sin RAEE



ESTANCA DAMP PROOF DE EMERGENCIA

- Luminarias Damp-proof certificado con función de luz de emergencia integrada (de acuerdo con EN 60598-1:2015; EN 60598-2-22:2014)
- No hay riesgo de ESD ya que el módulo LED está integrado en la cubierta de la luminaria
- Cableado fácil gracias al Driver precableado incluido y la batería (LiFeP04) para la función de luz de emergencia. Con 3 horas de duración
- Prueba de las luminarias con función de luz de emergencia simple gracias a la función automática de pruebas integrada (visualización de los resultados a través del control LED)
- Cableado continuo



Denominación	EAN	lm	lm/W		L70 ³	Dimensiones L x W x H [mm]			Precio ⁵ base €
--------------	-----	----	------	--	------------------	----------------------------	--	--	----------------------------

DAMP PROOF DE EMERGENCIA 1200mm (ESTANCA)

DP EM 1200 18W 840 IP65 GY	4058075541320	2400(500)	135	110	70.000	1200x82x68	6		221,15	
DP EM 1200 18W 865 IP65 GY	4058075541344	2400(500)	135	110	70.000	1200x82x68	6		221,15	
DP EM 1200 32W 830 IP65 GY	4058075541368	4000(500)	125	110	70.000	1200x82x68	6		221,60	
DP EM 1200 32W 840 IP65 GY	4058075541382	4400(500)	135	110	70.000	1200x82x68	6		221,60	
DP EM 1200 32W 865 IP65 GY	4058075541405	4400(500)	125	110	70.000	1200x82x68	6		221,60	

DAMP PROOF DE EMERGENCIA 1500mm (ESTANCA)

DP EM 1500 26W 840 IP65 GY	4058075541429	3500(500)	150	110	70.000	1500x82x68	6		229,75	
DP EM 1500 26W 865 IP65 GY	4058075541443	3500(500)	135	110	70.000	1500x82x68	6		229,75	
DP EM 1500 46W 830 IP65 GY	4058075541467	5750(500)	125	110	70.000	1500x82x68	6		250,35	
DP EM 1500 46W 840 IP65 GY	4058075541481	6400(500)	135	110	70.000	1500x82x68	6		250,35	
DP EM 1500 46W 865 IP65 GY	4058075541504	6400(500)	135	110	70.000	1500x82x68	6		250,35	
DP EM 1500 58W 840 IP65 GY	4058075541528	8000(500)	135	110	70.000	1500x82x68	6		291,35	
DP EM 1500 58W 865 IP65 GY	4058075541542	8000(500)	135	110	70.000	1500x82x68	6		291,35	
DP EM 1500 81W 840 IP65 GY	4058075541566	11000(500)	135	110	70.000	1500x82x68	6		324,25	
DP EM 1500 81W 865 IP65 GY	4058075541580	11000(500)	135	110	70.000	1500x82x68	6		324,25	



ESTANCA DAMP PROOF VALUE

- Distribución uniforme de la luz
- Ahorro energético de hasta el 50% (en comparación con luminarias que usan fluorescentes lineales)
- Fácil instalación, no es necesaria ninguna herramienta para su conexión



Denominación	EAN	Reemplazo para ²	lm	lm/W		L70 ³	Dimensiones L x W x H [mm]			Precio ⁵ base €
--------------	-----	-----------------------------	----	------	--	------------------	----------------------------	--	--	----------------------------

DAMP PROOF VALUE

DP VAL 600 9W/4000K IP65	4058075300705	1 x 18 W FL	1080	120	115	50.000	600 x 77 x 66	6		36,95	
DP VAL 600 18W/4000K IP65	4058075300743	2 x 18 W FL	2160	120	115	50.000	600 x 77 x 66	6		42,80	
DP VAL 1200 20W/4000K IP65	4058075300781	1 x 36 W FL	2400	120	115	50.000	1200 x 77 x 66	6		60,70	
DP VAL 1200 40W/4000K IP65	4058075300828	2 x 36 W FL	4800	120	115	50.000	1200 x 77 x 66	6		63,80	
DP VAL 1500 25W/4000K IP65	4058075300866	1 x 58 W FL	3000	120	115	50.000	1500 x 77 x 66	6		63,80	
DP VAL 1500 50W/4000K IP65	4058075300903	2 x 58 W FL	6000	120	115	50.000	1500 x 77 x 66	6		69,80	
DP VAL 1800 34W/4000K IP65	4058075300941	1 x 80 W FL	3700	110	115	30.000	1800 x 96 x 83	6		98,95	
DP VAL 1800 70W/4000K IP65	4058075300989	2 x 80 W FL	7500	105	115	30.000	1800 x 96 x 83	6		126,50	



ESTANCA DAMP PROOF ECO GEN3

- Disponible en tres longitudes: 600 mm, 1200 mm y 1500 mm
- Disponible en dos temperaturas de color: 4000K y 65000K
- Disponible en tres ángulos de apertura: muy extensivo (120°), intensivo (90°x60°) y muy intensivo (30°x80°)
- Eficacia luminosa de hasta 135 lm/W
- Alta protección IP65



Denominación	EAN	Reemplazo para ²	lm	lm/W		L70 ³	Dimensiones L x W x H [mm]			Precio ⁵ base €	
LEDVANCE ECO DAMP PROOF GEN 3 VERY WIDE 120°											
DP 600 E 21W 840 VW IP65 GY	4099854080326	2 x 18W	2835	135	120	50 000	594 x 70 x 60	-	12	32,65	
DP 600 E 21W 865 VW IP65 GY	4099854080340	2 x 18W	2835	135	120	50 000	594 x 70 x 60	-	12	32,65	
DP 1200 E 42W 840 VW IP65 GY	4099854080364	2 x 36W	5670	135	120	50 000	1194 x 70 x 60	-	9	44,65	
DP 1200 E 42W 865 VW IP65 GY	4099854080388	2 x 36W	5670	135	120	50 000	1194 x 70 x 60	-	9	44,65	
DP 1500 E 52W 840 VW IP65 GY	4099854080401	2 x 58W	7020	135	120	50 000	1194 x 70 x 60	-	6	58,30	
DP 1500 E 52W 865 VW IP65 GY	4099854080425	2 x 58W	7020	135	120	50 000	1494 x 70 x 60	-	6	58,30	
DP 1500 E 66W 840 VW IP65 GY	4099854080524	2 x 58W	8910	135	120	50 000	1494 x 70 x 60	-	6	89,90	
DP 1500 E 66W 865 VW IP65 GY	4099854080548	2 x 58W	8910	135	120	50 000	1494 x 70 x 60	-	6	89,90	
DP 1500 E 80W 840 VW IP65 GY	4099854080654	2 x 58W	10800	135	120	50 000	1494 x 70 x 60	-	6	103,70	
DP 1500 E 80W 865 VW IP65 GY	4099854080692	2 x 58W	10800	135	120	50 000	1494 x 70 x 60	-	6	103,70	
LEDVANCE ECO DAMP PROOF GEN 3 VERY NARROW 30° x 80°											
NUEVO DP 1500 E 52W 840 VN IP65 GY	4099854080449	2 x 58W	6760	130	30 x 80	50 000	1494 x 70 x 60	-	6	85,05	
NUEVO DP 1500 E 52W 865 VN IP65 GY	4099854080463	2 x 58W	6760	130	30 x 80	50 000	1494 x 70 x 60	-	6	85,05	
NUEVO DP 1500 E 66W 840 VN IP65 GY	4099854080562	2 x 58W	8580	135	30 x 80	50 000	1494 x 70 x 60	-	6	113,45	
NUEVO DP 1500 E 66W 865 VN IP65 GY	4099854080586	2 x 58W	8580	135	30 x 80	50 000	1494 x 70 x 60	-	6	113,45	
NUEVO DP 1500 E 80W 840 VN IP65 GY	4099854080715	2 x 58W	10400	130	30 x 80	50 000	1494 x 70 x 60	-	6	134,75	
NUEVO DP 1500 E 80W 865 VN IP65 GY	4099854080739	2 x 58W	10400	130	30 x 80	50 000	1494 x 70 x 60	-	6	134,75	
LEDVANCE ECO DAMP PROOF GEN 3 NARROW 90° x 60°											
NUEVO DP 1500 E 52W 840 N IP65 GY	4099854080487	2 x 58W	6760	130	90 x 60	50 000	1494 x 70 x 60	-	6	85,05	
NUEVO DP 1500 E 52W 865 N IP65 GY	4099854080500	2 x 58W	6760	130	90 x 60	50 000	1494 x 70 x 60	-	6	85,05	
NUEVO DP 1500 E 66W 840 N IP65 GY	4099854080609	2 x 58W	8580	130	90 x 60	50 000	1494 x 70 x 60	-	6	113,45	
NUEVO DP 1500 E 66W 865 N IP65 GY	4099854080630	2 x 58W	8580	130	90 x 60	50 000	1494 x 70 x 60	-	6	113,45	
NUEVO DP 1500 E 80W 840 N IP65 GY	4099854080777	2 x 58W	10400	130	90 x 60	50 000	1494 x 70 x 60	-	6	134,75	
NUEVO DP 1500 E 80W 865 N IP65 GY	4099854080791	2 x 58W	10400	130	90 x 60	50 000	1494 x 70 x 60	-	6	134,75	

MÁS DETALLES DE PRODUCTO

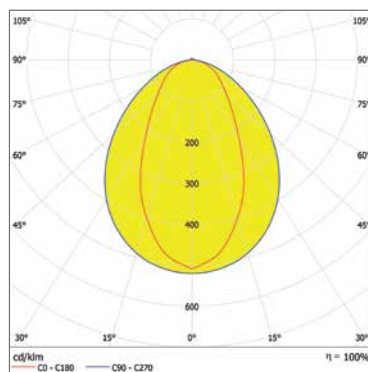
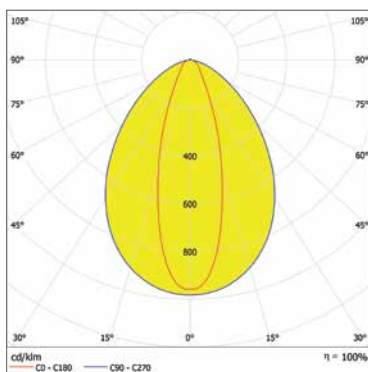
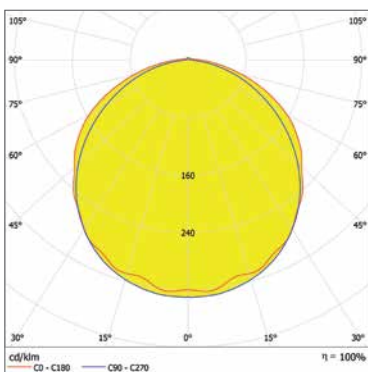

Todas las luminarias LED LEDVANCE están equipadas con módulos LED de alta calidad con el índice de eficiencia energética más alta (B y C). El índice de eficiencia energética se mide desde A (mejor eficiencia) hasta la G (peor eficiencia). Las luminarias contienen módulos LED integrados, que no pueden ser reemplazados.

¹ Consulta www.ledvance.es/garantias para conocer las condiciones exactas | ² Sustituto para el equivalente con tecnología tradicional | ³ t[h]: L70 a 25°C (T_a) | ⁴ Regulación disponible a través de la interfaz DALI (no incluida); para control de la iluminación ver capítulo SGI | ⁵ Precio de venta recomendado sin IVA y sin RAEE

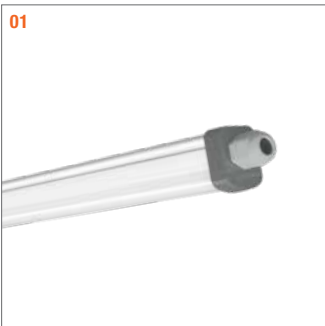

ESTANCA DAMP PROOF SLIM VALUE

- Fácil instalación ya que los soportes de montaje se pueden colocar libremente a lo largo de toda la luminaria
- Fácil acceso al terminal gracias a las tapas de los extremos con mecanismo de clip
- Conexión sin herramientas gracias a las bornas de presión
- Eficiencia de hasta 110 lm/ W
- Diseño muy fino con distribución de luz uniforme y amplio ángulo de apertura
- Accesorios de montaje incluidos



Denominación	EAN	Reemplazo para ²	lm	lm/W	°	L70 ³	Dimensiones L x W x H [mm]	4	Nº Imagen	Precio ⁵ base €
--------------	-----	-----------------------------	----	------	---	------------------	----------------------------	---	-----------	----------------------------

ESTANCA DAMP PROOF SLIM VALUE												
DP SLIM VALUE 1200 36W/4000K IP65	4058075066458	2 x 36W FL	4000	110	120	30.000	1200 x 35 x 48		20	01	48,95	A
DP SLIM VALUE 1200 36W/6500K IP65	4058075066472	2 x 36W FL	4000	110	120	30.000	1200 x 35 x 48		20	01	48,95	A
DP SLIM VALUE 1500 50W/4000K IP65	4058075066496	2 x 58W FL	5500	110	120	30.000	1500 x 35 x 48		20	01	57,75	A
DP SLIM VALUE 1500 50W/6500K IP65	4058075066519	2 x 58W FL	5500	110	120	30.000	1500 x 35 x 48		20	01	57,75	A



ESTANCA DAMP PROOF SLIM ECO

- Fácil instalación ya que los soportes de montaje se pueden colocar libremente en la luminaria
- Fácil electrificación gracias al cable con extremos abiertos
- Eficacia de hasta 120 lm/W
- Diseño muy delgado con una distribución de luz uniforme
- Carcasa de PC



Denominación	EAN	Reemplazo para ²	lm	lm/W	°	L70 ³	Dimensiones L x W x H [mm]	4	Precio ⁵ base €
--------------	-----	-----------------------------	----	------	---	------------------	----------------------------	---	----------------------------

ESTANCA DAMP PROOF SLIM ECO										
DP SLIM ECO 600 18W 840 IP65 GY	4058075601574	2 x 18W FL	1980	110	110	30.000	600 x 60 x 35	18	17,15	A
DP SLIM ECO 600 18W 865 IP65 GY	4058075601598	2 x 18W FL	1980	110	110	30.000	600 x 60 x 35	18	17,15	A
DP SLIM ECO 1200 36W 840 IP65 GY	4058075601611	2 x 36W FL	4320	120	110	30.000	1200 x 60 x 35	18	23,95	A
DP SLIM ECO 1200 36W 865 IP65 GY	4058075601635	2 x 36W FL	4320	120	110	30.000	1200 x 60 x 35	18	23,95	A
DP SLIM ECO 1500 48W 840 IP65 GY	4058075601659	2 x 58W FL	5520	115	110	30.000	1500 x 60 x 35	18	32,65	A
DP SLIM ECO 1500 48W 865 IP65 GY	4058075601673	2 x 58W FL	5520	115	110	30.000	1500 x 60 x 35	18	32,65	A

Todas las luminarias LED LEDVANCE están equipadas con módulos LED de alta calidad con el índice de eficiencia energética más alta (B y C). El índice de eficiencia energética se mide desde A (mejor eficiencia) hasta la G (peor eficiencia). Las luminarias contienen módulos LED integrados, que no pueden ser reemplazados.

¹ Consulta www.ledvance.es/garantias para conocer las condiciones exactas | ² Sustituto para el equivalente con tecnología tradicional | ³ t[h]: L70 a 25°C (T_a) | ⁴ Regulación disponible a través de la interfaz DALI (no incluida); para control de la iluminación ver capítulo SGI | ⁵ Precio de venta recomendado sin IVA y sin RAEE



ESTANCA VACÍA DAMP PROOF HOUSING

- Carcasa para el reemplazo de tubos T8
- Versiones adecuadas para los tubos External Driver DALI
- Versión de emergencia disponible
- Carcasa precableada



Denominación	EAN	Dimensiones L x W x H [mm]	Nº Imagen	Precio ⁵ base €	
ESTANCA VACÍA DAMP PROOF HOUSING					
DP HOUSING 600 P 1XLAMP IP65	4099854118050	675 x 65 x 70	10	01	16,70
DP HOUSING 600 P 2XLAMP IP65	4099854118074	675 x 95 x 70	6	02	22,20
DP HOUSING 1200 P 1XLAMP IP65	4099854118098	1280 x 65 x 70	9	01	25,55
DP HOUSING 1200 P 2XLAMP IP65	4099854118111	1280 x 95 x 70	6	02	32,40
DP HOUSING 1500 P 1XLAMP IP65	4099854118159	1585 x 65 x 70	6	01	32,75
DP HOUSING 1500 P 2XLAMP IP65	4099854118210	1585 x 95 x 70	6	02	41,55
ESTANCA VACÍA DAMP PROOF HOUSING DALI PARA TUBOS EXTERNAL DRIVER DALI LEDVANCE					
DP HOUSING DALI 1200 P 1XLAMP IP65	4099854146442	1280 x 65 x 70	9	01	CONSULTAR
DP HOUSING DALI 1200 P 2XLAMP IP65	4099854146466	1280 x 95 x 70	6	02	CONSULTAR
DP HOUSING DALI 1500 P 1XLAMP IP65	4099854146480	1585 x 65 x 70	6	01	CONSULTAR
DP HOUSING DALI 1500 P 2XLAMP IP65	4099854146503	1585 x 95 x 70	6	02	CONSULTAR
ESTANCA VACÍA DAMP PROOF HOUSING EMERGENCY PREPARADA PARA EMERGENCIA Y TUBOS EXTERNAL DRIVER DALI LEDVANCE					
DP HOUSING EM 1200 P 1XLAMP IP65	4099854148880	1280 x 65 x 70	6	01	CONSULTAR
DP HOUSING EM 1200 P 2XLAMP IP65	4099854148903	1280 x 95 x 70	6	02	CONSULTAR
DP HOUSING EM 1500 P 1XLAMP IP65	4099854148927	1585 x 65 x 70	6	01	CONSULTAR
DP HOUSING EM 1500 P 2XLAMP IP65	4099854148941	1585 x 95 x 70	4	02	CONSULTAR
KIT DE CABLEADO EN SERIE PARA ESTANCA VACÍA DAMP PROOF HOUSING					
DP 1200 1xLAMP HOUSING TH-KIT 5x2.5	4058075695078	1150 x 27 x 16	30	03	24,05
DP 1500 1xLAMP HOUSING TH-KIT 5x2.5	4058075695092	1450 x 27 x 16	30	03	26,95
DP 1200 2xLAMP HOUSING TH-KIT 5x2.5	4058075695115	1150 x 50 x 23	30	03	16,95
DP 1500 2xLAMP HOUSING TH-KIT 5x2.5	4058075695139	1450 x 50 x 23	30	03	20,25

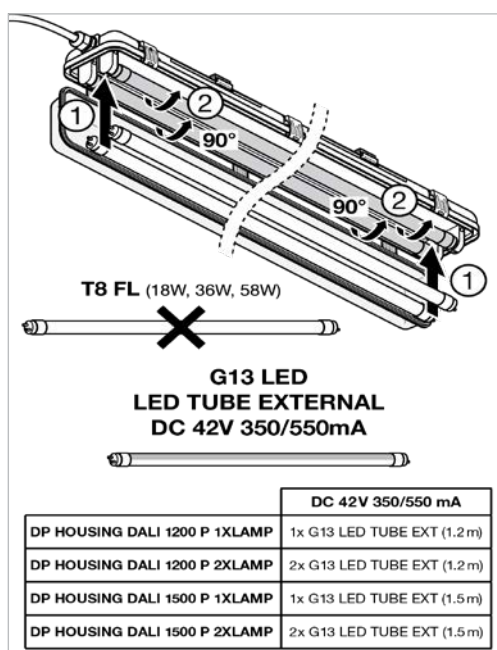

CAMPANAS INDUSTRIALES



CAMPANA HIGH BAY GEN4 Y DALI

- UGR mejorado en comparación con las generaciones anteriores, hasta $UGR \leq 22$ en combinación con el reflector
- Alta eficacia luminosa
- Ahorro de energía de hasta el 64% en comparación con las luminarias convencionales de gran altura
- 5 años de garantía
- Peso y tamaño optimizados gracias a su diseño compacto



Denominación	EAN	Reemplazo para ²	lm	lm/W		L70 ³	Dimensiones Ø x H [mm]			Nº Imagen	Precio ⁵ base €	
LEDVANCE® HIGH BAY 87 W												
HB P 87W 840 70DEG IP65	4058075692787	250 HID	13000	150	70	80.000	280 x 155	-	1	01	211,55	
HB P 87W 840 110DEG IP65	4058075692718	250 HID	13000	150	110	80.000	280 x 155	-	1	01	211,55	
HB P 87W 865 70DEG IP65	4058075692855	250 HID	13000	150	70	80.000	280 x 155	-	1	01	211,55	
HB P 87W 865 110DEG IP65	4058075692848	250 HID	13000	150	110	80.000	280 x 155	-	1	01	211,55	
LEDVANCE® HIGH BAY 147 W												
HB P 147W 840 70DEG IP65	4058075692800	400 HID	22000	150	70	80.000	321 x 152	-	1	01	280,15	
HB P 147W 840 110DEG IP65	4058075692794	400 HID	22000	150	110	80.000	321 x 152	-	1	01	280,15	
HB P 147W 865 70DEG IP65	4058075764248	400 HID	22000	150	70	80.000	321 x 152	-	1	01	280,15	
HB P 147W 865 110DEG IP65	4058075692862	400 HID	22000	150	110	80.000	321 x 152	-	1	01	280,15	
LEDVANCE® HIGH BAY 190 W												
HB P 190W 840 70DEG IP65	4058075692824	-	27000	140	70	80.000	321 x 156	-	1	01	334,35	
HB P 190W 840 110DEG IP65	4058075692817	-	27000	140	110	80.000	321 x 156	-	1	01	334,35	
HB P 190W 865 70DEG IP65	4058075692879	-	27000	140	70	80.000	321 x 156	-	1	01	334,35	
HB P 190W 865 110DEG IP65	4058075764255	-	27000	140	110	80.000	321 x 156	-	1	01	334,35	
LEDVANCE® HIGH BAY 210 W												
HB P 210W 840 70DEG IP65	4058075692831	-	30.000	140	70	80.000	321 x 156	-	1	01	389,00	
HB P 210W 865 70DEG IP65	4058075692886	-	30.000	140	70	80.000	321 x 156	-	1	01	389,00	

Denominación	EAN	Reemplazo para ²	lm	lm/W		L70 ³	Dimensiones Ø x H [mm]			Nº Imagen	Precio ⁵ base €	
CAMPANA HIGH BAY DALI GEN3												
HB DALI 93W/4000K 110DEG IP65	4058075543904	250 W HID	13000	140	110	80.000	280x160	✓	1	01	310,15	
HB DALI 93W/4000K 70DEG IP65	4058075543911	250 W HID	13000	140	70	80.000	280x160	✓	1	01	310,15	
HB DALI 155W/4000K 110DEG IP65	4058075543928	400 W HID	22000	140	110	80.000	321x160	✓	1	01	373,05	
HB DALI 155W/4000K 70DEG IP65	4058075543935	400 W HID	22000	140	70	80.000	321x163	✓	1	01	373,05	
HB DALI 190W/4000K 110DEG IP65	4058075543942	27000	140	110	80.000	321x168	✓	1	01	424,75		
HB DALI 190W/4000K 70DEG IP65	4058075543959	27000	140	70	80.000	321x168	✓	1	01	424,75		
HB DALI 210W/4000K 70DEG IP65	4058075543966	30.000	140	70	80.000	321x168	✓	1	01	483,95		

Denominación	EAN	Descripción	Dimensiones Ø x H [mm]	Nº Imagen	Precio ⁵ base €
LEDVANCE® HIGH BAY GEN4 ACCESORIOS					
HB ALU REFLECTOR 87W	4058075699397	Reflector para campana High Bay Gen4 de 87W	415 x 205	2	04 42,65
HB ALU REFLECTOR 147 190 210W	4058075699410	Reflector para campanas High Bay Gen4 de 147W 190W y 210W	500 x 235	2	04 42,65
HB PC REFRACTOR 87W	4058075699359	Refractor para campana High Bay Gen4 de 87W	413 x 205	2	05 112,75
HB PC REFRACTOR 147 190 210W	4058075699373	Refractor para campanas High Bay Gen4 de 147W 190W y 210W	480 x 250	2	05 124,15
HB BRACKET 87 147 190 210W	4058075695191	Lira para campanas High Bay Gen4 de 87W 147W 190W y 210W	138 x 35 x 150	10	02 34,45

Denominación	EAN	Descripción	Dimensiones Ø x H [mm]	Nº Imagen	Precio ⁵ base €
LEDVANCE® HIGH BAY GEN3 ACCESORIOS					
HB Bracket 93W-155W	4058075505285	Lira para campana High Bay Gen3 DALI de 93W y 155W	122 x 35 x 150	10	02 28,85
HB Bracket 190W-210W	4058075505308	Lira para campanas High Bay Gen3 DALI de 190W y 210W	138 x 35 x 150	10	02 34,45
HB PC REFRACTOR 93W (2 uds)	4058075507029	Refractor para campana High Bay Gen3 DALI de 93W	309 x 76	2	03 103,45
HB PC REFRACTOR 155-210W (2 uds)	4058075507036	Refractor para campanas High Bay Gen3 DALI de 155W 190W y 210W	414 x 138	2	03 131,05
HB ALU REFLECTOR 93W (2 uds)	4058075507043	Reflector para campanas High Bay Gen3 DALI de 93W	415 x 205	2	04 68,95
HB ALU REFLECTOR 155-210W (2 uds)	4058075507050	Reflector para campanas High Bay Gen3 DALI de 155W 190W y 210W	500 x 235	2	04 85,85

CAMPANAS HIGH BAY CON SENSOR

01



02



03



GAMA TÉCNICA

IP65 IK08

PERFORMANCE GLASS

LEDVANCE 5 años de garantía

D ENEC 25 TUV SUD

Denominación	EAN	Reemplazo para ²	lm	lm/W	L70 ³	Dimensiones Ø x H [mm]	Nº Imagen	Precio ⁵ base €	
CAMPANA HIGH BAY SENSOR									
HB SEN P 87W 840 110DEG IP65	4058075603257	250 HID 13000	150	110	80.000	280 x 190	1	01 311,75	
HB SEN P 147W 840 110DEG IP65	4058075603264	400 HID 22000	150	70	80.000	321 x 188	1	01 347,45	
HB SEN P 147W 840 70DEG IP65	4058075603271	400 HID 22000	150	110	80.000	321 x 188	1	01 347,45	
HB SEN P 190W 840 110DEG IP65	4058075603288	500 HID 27000	140	110	80.000	321 x 192	1	01 400,35	
HBSSENSOR REMOTECONTROL 87 147 190W	4058075611436	-	-	-	-	117 x 56 x 15	60	02 27,15	
HB SENSOR 87 147 190W	4058075611412	-	-	-	-	56 x 49	60	03 73,75	



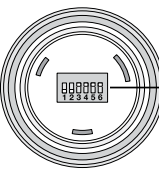

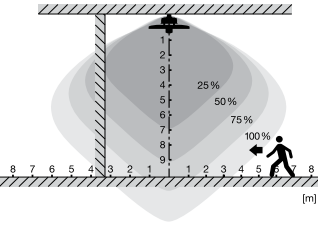

Área de detección

1	100 %
0	50 %

Tiempo de espera

2	30s
0	1 min
•	5 min
o	10min

Sensor de luz

4	Disable
o	100 LUX

Nivel de regulación

5	6	OFF
o	•	10 %
•	o	30 %

CAMPANAS HIGH BAY CON SENSOR

- Sensor, gancho de montaje y soporte de montaje incluidos
- Múltiples ajustes del rango del sensor, detección de luz diurna y tiempo de espera
- Ahorro de energía de hasta el 64 % en comparación con las luminarias convencionales de gran altura
- Posibilidad de funcionamiento 1-10V o con el sensor incluido. No es posible el funcionamiento de ambas opciones de forma simultánea.

¹ Consulta www.ledvance.es/garantias para conocer las condiciones exactas | ² Sustituto para el equivalente con tecnología tradicional | ³ t[h]: L70 a 25°C (T_a) | ⁴ Regulable con interfaz DALI, para control de la iluminación ver capítulo SGI | ⁵ Precio de venta recomendado sin IVA y sin RAEE | ⁶ Sólo para HB DALI



CAMPANA HIGH BAY COMPACT

- Vida útil (L70): hasta 50.000 horas
- Diseño moderno y exclusivo
- Ahorro de energía de hasta el 60% en comparación con las luminarias convencionales de gran altura
- 3 años de garantía
- Peso y tamaño optimizados gracias a su diseño compacto

Denominación	EAN	Reemplazo para ²	lm	lm/W		L70 ³	Dimensiones Ø x H [mm]			Nº Imagen	Precio ⁵ base €
LEDVANCE® HIGH BAY COMPACT 83W											
HB COMP V 83W 840 110DEG IP65	4058075708174	250 HID	10000	120	110	50.000	180 x 50	-	1	01	124,30
HB COMP V 83W 865 110DEG IP65	4058075708211	250 HID	10000	120	110	50.000	180 x 50	-	1	01	124,30
LEDVANCE® HIGH BAY COMPACT 133W											
HB COMP V 133W 840 110DEG IP65	4058075708181	250 HID	16000	120	110	50.000	220 x 50	-	1	01	153,75
HB COMP V 133W 865 110DEG IP65	4058075764453	250 HID	16000	120	110	50.000	220 x 50	-	1	01	153,75
LEDVANCE® HIGH BAY COMPACT 166W											
HB COMP V 166W 840 110DEG IP65	4058075708198	400 HID	20.000	120	110	50.000	260 x 50	-	1	01	176,25
HB COMP V 166W 865 110DEG IP65	4058075708228	400 HID	20.000	120	110	50.000	260 x 50	-	1	01	176,25
LEDVANCE® HIGH BAY COMPACT 225W											
HB COMP V 225W 840 110DEG IP65	4058075708204	-	27000	120	110	50.000	300 x 50	-	1	01	197,55
HB COMP V 225W 865 110DEG IP65	4058075775138	-	27000	120	110	50.000	300 x 50	-	1	01	197,55



ACCESORIOS PARA CAMPANA HIGH BAY COMPACT

Denominación	EAN	Descripción	Dimensiones Ø x H [mm]		Nº Imagen	Precio ⁵ base €
REFLECTORES PARA CAMPANAS HIGH BAY COMPACT						
HB COMP V REFL 83W 80DEG SI (2 uds)	4058075715233	Reflector para Campana High Bay Compact 83W	274 x 70	2	01	65,85
HB COMP V REFL 133W 80DEG SI (2 uds)	4058075715240	Reflector para Campana High Bay Compact 133W	320 x 80	2	01	69,95
HB COMP V REFL 166W 80DEG SI (2 uds)	4058075715257	Reflector para Campana High Bay Compact 166W	363 x 112	2	01	74,05
HB COMP V REFL 225W 80DEG SI (2 uds)	4058075715264	Reflector para Campana High Bay Compact 225W	475 x 140	2	01	82,25
BRACKET PARA CAMPANA HIGH BAY COMPACT						
HB COMP V BRACKET 83W	4058075715271	Lira para Campana High Bay Compact 83W	116 x 22 x 78	10	02	24,65
HB COMP V BRACKET 133W	4058075715295	Lira para Campana High Bay Compact 133W	152 x 22 x 108	10	02	24,65
HB COMP V BRACKET 166W	4058075715318	Lira para Campana High Bay Compact 166W	190 x 35 x 123	5	02	24,65
HB COMP V BRACKET 225W	4058075715332	Lira para Campana High Bay Compact 225W	233 x 35 x 138	5	02	24,65

Todas las luminarias LED LEDVANCE están equipadas con módulos LED de alta calidad con el índice de eficiencia energética más alta (B y C). El índice de eficiencia energética se mide desde A (mejor eficiencia) hasta la G (peor eficiencia). Las luminarias contienen módulos LED integrados, que no pueden ser reemplazados.

¹ Consulta www.ledvance.es/garantias para conocer las condiciones exactas | ² Sustituto para el equivalente con tecnología tradicional | ³ t [h]: L70 a 25 °C (Ta) | ⁴ Regulable con interfaz DALI, para control de la iluminación ver capítulo SGI | ⁵ Precio de venta recomendado sin IVA y sin RAEE



PROYECTORES



PROYECTORES FLOODLIGHT BAJA POTENCIA GEN3

- Reemplazo de proyectores de lámparas halógenas (hasta 400 W) y lámparas HQI (hasta 70 W)
- Amplio portfolio: 3 paquetes de potencia, 3 temperaturas de color, carcassas en blanco y negro
- Alta eficiencia de hasta 120 lm/W
- Cubierta de vidrio templado opalizado para una iluminación uniforme con bajo nivel de deslumbramiento
- Diseño robusto y compacto, ideal para una amplia gama de aplicaciones
- Con cable de 1 m y extremos de cable listo para conectar



Denominación	EAN	Reemplazo para ²	lm	lm/W		L70 ³	Dimensiones L x W x H [mm]		Nº Imagen	Precio base € ⁵	
PROYECTORES FLOODLIGHT 10 W											
FL PFM 10W/3000K NEGRO 100° IP65	4058075420847	80W HAL	1100	110	100x100	70.000	122 x 131 x 36	12	-	21,40	A
FL PFM 10W/3000K BLANCO 100° IP65	4058075420861	80W HAL	1100	110	100x100	70.000	122 x 131 x 36	12	01	21,40	A
FL PFM 10W/4000K NEGRO 100° IP65	4058075420885	80W HAL	1200	120	100x100	70.000	122 x 131 x 36	12	-	21,40	A
FL PFM 10W/4000K BLANCO 100° IP65	4058075420908	80W HAL	1200	120	100x100	70.000	122 x 131 x 36	12	01	21,40	A
FL PFM 10W/6500K NEGRO 100° IP65	4058075420922	80W HAL	1200	120	100x100	70.000	122 x 131 x 36	12	-	21,40	A
FL PFM 10W/6500K BLANCO 100° IP65	4058075420946	80W HAL	1200	120	100x100	70.000	122 x 131 x 36	12	01	21,40	A
PROYECTORES FLOODLIGHT 20 W											
FL PFM 20W/3000K NEGRO 100° IP65	4058075420960	160W HAL	2200	110	100x100	70.000	144 x 156 x 42	12	-	24,90	A
FL PFM 20W/3000K BLANCO 100° IP65	4058075420991	160W HAL	2200	110	100x100	70.000	144 x 156 x 42	12	-	24,90	A
FL PFM 20W/4000K NEGRO 100° IP65	4058075421011	160W HAL	2400	120	100x100	70.000	144 x 156 x 42	12	-	24,90	A
FL PFM 20W/4000K BLANCO 100° IP65	4058075421035	160W HAL	2400	120	100x100	70.000	144 x 156 x 42	12	-	24,90	A
FL PFM 20W/6500K NEGRO 100° IP65	4058075421059	160W HAL	2400	120	100x100	70.000	144 x 156 x 42	12	-	24,90	A
FL PFM 20W/6500K BLANCO 100° IP65	4058075421073	160W HAL	2400	120	100x100	70.000	144 x 156 x 42	12	-	24,90	A
PROYECTORES FLOODLIGHT 30 W											
FL PFM 30W/3000K NEGRO 100° IP65	4058075421097	230 W HAL	3300	110	100x100	70.000	177 x 186 x 42	8	-	39,10	A
FL PFM 30W/3000K BLANCO 100° IP65	4058075421110	230 W HAL	3300	110	100x100	70.000	177 x 186 x 42	8	-	39,10	A
FL PFM 30W/4000K NEGRO 100° IP65	4058075421134	230 W HAL	3600	120	100x100	70.000	177 x 186 x 42	8	-	39,10	A
FL PFM 30W/4000K BLANCO 100° IP65	4058075421165	230 W HAL	3600	120	100x100	70.000	177 x 186 x 42	8	-	39,10	A
FL PFM 30W/6500K NEGRO 100° IP65	4058075421189	230 W HAL	3600	120	100x100	70.000	177 x 186 x 42	8	-	39,10	A
FL PFM 30W/6500K BLANCO 100° IP65	4058075421202	230 W HAL	3600	120	100x100	70.000	177 x 186 x 42	8	-	39,10	A
PROYECTORES FLOODLIGHT 50 W											
FL PFM 50W/3000K NEGRO 100° IP65	4058075421226	400W HAL	5500	110	100x100	70.000	206 x 218 x 46	8	02	47,65	B
FL PFM 50W/3000K BLANCO 100° IP65	4058075421240	400W HAL	5500	110	100x100	70.000	206 x 218 x 46	8	-	47,65	B
FL PFM 50W/4000K NEGRO 100° IP65	4058075421264	400W HAL	6000	120	100x100	70.000	206 x 218 x 46	8	02	47,65	B
FL PFM 50W/4000K BLANCO 100° IP65	4058075421288	400W HAL	6000	120	100x100	70.000	206 x 218 x 46	8	-	47,65	B
FL PFM 50W/6500K NEGRO 100° IP65	4058075421301	400W HAL	6000	120	100x100	70.000	206 x 218 x 46	8	02	47,65	B
FL PFM 50W/6500K BLANCO 100° IP65	4058075421325	400W HAL	6000	120	100x100	70.000	206 x 218 x 46	8	-	47,65	B
PROYECTORES FLOODLIGHT 65 W											
FL PFM 65W/3000K NEGRO 100° IP65	4058075422445	400 W HAL	7150	110	100x100	70.000	268 x 237 x 49	4	-	122,30	C
FL PFM 65W/4000K NEGRO 100° IP65	4058075422469	400 W HAL	8000	123	100x100	70.000	268 x 237 x 49	4	-	122,30	C
FL PFM 65W/6500K NEGRO 100° IP65	4058075422483	400 W HAL	8000	123	100x100	70.000	268 x 237 x 49	4	-	122,30	C



PROYECTOR FLOODLIGHT SENSOR CON SENSOR DE LUZ INCORPORADO GEN3

- Se enciende y apaga automáticamente según la luz disponible gracias al sensor de luz de fotocélula
- Cubierta mate de vidrio templado para una iluminación uniforme
- Salida de luz superior nula (ULOR 0%) cuando se monta a 0° de inclinación
- Peso y tamaño optimizados gracias a su diseño compacto
- Ahorro de energía de hasta 90% en comparación con los proyectores de lámparas halógenas



Denominación	EAN	Reemplazo para ²	lm	lm/W		L70 ³	Dimensiones L x W x H [mm]			Nº Imagen	Precio ⁵ base €	
PROYECTOR FLOODLIGHT SENSOR												
FL PFM 65W/4000K NEGRO 100° SL IP65	4058075461093	400 W HAL	8000	125	100x100	70.000	268 x 237 x 49	✓	1	01	130,90	
FL PFM 80W/4000K NEGRO 100° SL IP65	4058075461130	750 W HAL	10000	125	100x100	70.000	335 x 250 x 55	✓	1	01	241,65	
FL PFM 125W/4000K NEGRO 100° SL IP65	4058075461161	1000 W HAL	15.000	125	100x100	70.000	381 x 290 x 59	✓	1	01	282,35	
FL PFM 165W/4000K NEGRO 100° SL IP65	4058075461185	1500 W HAL	20.000	125	100x100	70.000	418 x 322 x 60	✓	1	01	321,90	
FL PFM 200W/4000K NEGRO 100° SL IP65	4058075461208	2000 W HAL	25.000	125	100x100	70.000	454 x 354 x 62	✓	1	01	385,10	



PROYECTOR FLOODLIGHT SENSOR CON SENSOR DE LUZ Y MOVIMIENTO GEN3

- Reemplazo de proyectores con lámparas halógenas (hasta 1.500 W) y lámparas HQI (hasta 70W)
- Sensor de luz natural y movimiento, robusto, con IP65 y cabezal de sensor ajustable
- Alta eficiencia de hasta 120 lm/W
- Cubierta de vidrio templado opalizado para una iluminación uniforme con bajo nivel de deslumbramiento
- Fácil configuración, detección de luz natural y movimiento; sensor con posibilidad de ser desactivado
- Con cable de 1 m y extremos de cable listo para conectar



Denominación	EAN	Reemplazo para ²	lm	lm/W		L70 ³	Dimensiones L x W x H [mm]			Nº Imagen	Precio ⁵ base €	
PROYECTOR FLOODLIGHT SENSOR												
FL PFM 10W/3000K NEGRO 100° S IP65	4058075460836	80 W HAL	1100	110	100 x 100	70.000	159 x 131 x 53	✓	12	01	37,95	
FL PFM 10W/3000K BLANCO 100° S IP65	4058075460850	80 W HAL	1100	110	100 x 100	70.000	159 x 131 x 53	✓	12	-	37,95	
FL PFM 10W/4000K NEGRO 100° S IP65	4058075460874	80 W HAL	1200	120	100 x 100	70.000	159 x 131 x 53	✓	12	01	37,95	
FL PFM 10W/4000K BLANCO 100° S IP65	4058075460898	80 W HAL	1200	120	100 x 100	70.000	159 x 131 x 53	✓	12	-	37,95	
FL PFM 20W/3000K NEGRO 100° S IP65	4058075460911	160 W HAL	2200	110	100 x 100	70.000	176 x 156 x 55	✓	12	01	46,50	
FL PFM 20W/3000K BLANCO 100° S IP65	4058075460935	160 W HAL	2200	110	100 x 100	70.000	176 x 156 x 55	✓	12	-	46,50	
FL PFM 20W/4000K NEGRO 100° S IP65	4058075460959	160 W HAL	2400	120	100 x 100	70.000	176 x 156 x 55	✓	12	01	46,50	
FL PFM 20W/4000K BLANCO 100° S IP65	4058075460973	160 W HAL	2400	120	100 x 100	70.000	176 x 156 x 55	✓	12	-	46,50	
FL PFM 50W/3000K NEGRO 100° S IP65	4058075460997	400 W HAL	5500	110	100 x 100	70.000	255 x 219 x 59	✓	8	01	82,05	
FL PFM 50W/3000K BLANCO 100° S IP65	4058075461017	400 W HAL	5500	110	100 x 100	70.000	225 x 219 x 59	✓	8	-	82,05	
FL PFM 50W/4000K NEGRO 100° S IP65	4058075461031	400 W HAL	6000	120	100 x 100	70.000	255 x 219 x 59	✓	8	01	82,05	
FL PFM 50W/4000K BLANCO 100° S IP65	4058075461055	400 W HAL	6000	120	100 x 100	70.000	225 x 219 x 59	✓	8	-	82,05	

¹ Consulta www.ledvance.es/garantias para conocer las condiciones exactas | ² Sustituto para el equivalente con tecnología tradicional | ³ t [h]: L70 a 25 °C (T_a) | ⁴ Sensor de luz diurna y movimiento
⁵ Precio de venta recomendado sin IVA y sin RAEE

PROYECTORES LED WORKLIGHT

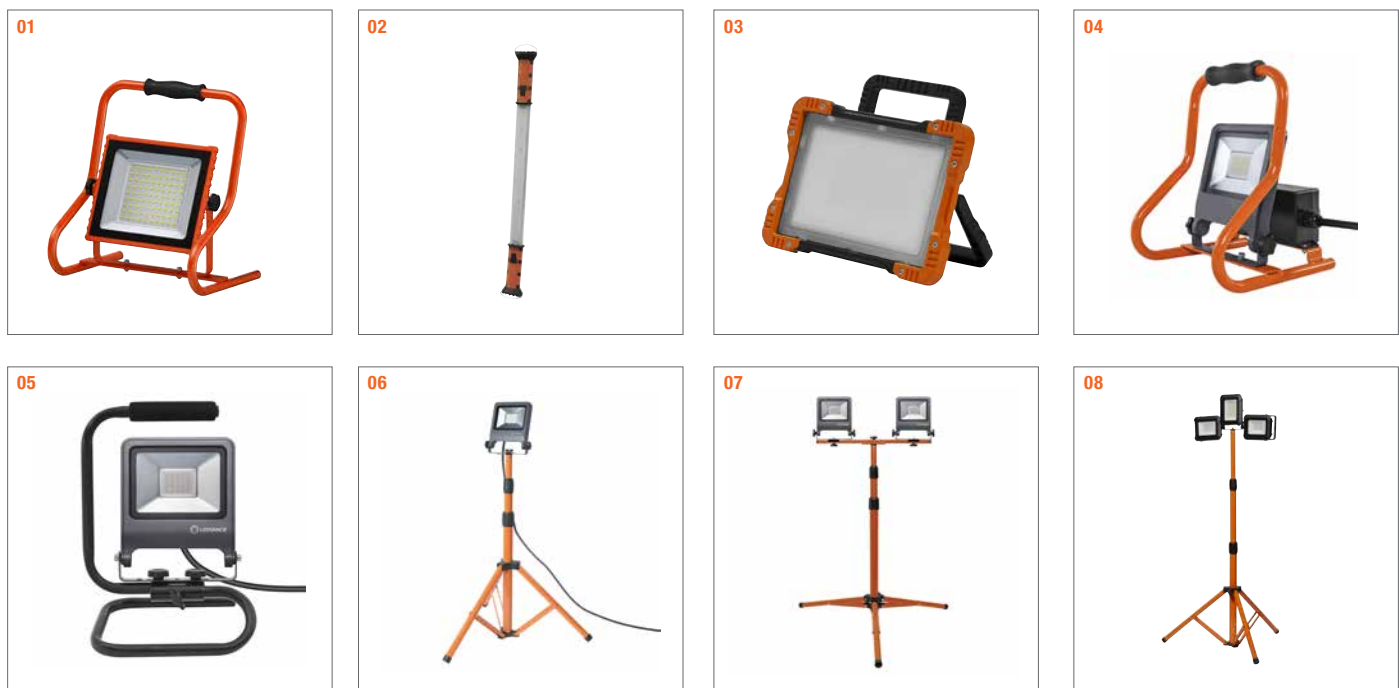

Denominación	EAN	Reemplazo para ²	lm	lm/w		L70 ³	Dimensiones L x W x H [mm]		Nº Imagen	Precio ⁴ base €
--------------	-----	-----------------------------	----	------	--	------------------	----------------------------	--	-----------	----------------------------

LEDVANCE® Worklight (Luz de trabajo)													
LED WORKLIGHT BATTERY 10W 840 R-ST	4058075576476	80W HAL	800	-	110	15.000	200 x 206 x 276		4	01	77,99		
LED WORKLIGHT BATTERY 20W 840 R-ST	4058075576490	160W HAL	1600	-	110	15.000	266 x 200 x 276		4	01	100,99		
LED WORKLIGHT BATTERY 30W 840 R-ST	4058075576513	230 W HAL	2400	-	110	15.000	311 x 200 x 316		4	01	123,99		
LED WORKLIGHT BATT TUBE 67CM 20W840	4058075576551	80W HAL	800	-	110	15.000	704 x 72 x 42		4	02	77,99		
LED WORKLIGHT PANEL 50W 840	4058075576599	400 W HAL	4500	-	110	15.000	50 x 201 x 141		4	03	61,99		
LED WORKLIGHT 20W 840 R-STANDSOCKET	4058075321304	160W HAL	1700	-	120	25.000	224 x 227 x 278		4	04	74,99		
LED WORKLIGHT 30W 840 R-STANDSOCKET	4058075321328	230 W HAL	2700	-	120	25.000	224 x 232 x 307		4	04	86,99		
LED WORKLIGHT 50 W 840 R-STANDSOCKET	4058075321342	400 W HAL	4500	90	120	25.000	278 x 270 x 375		2	04	123,99		
LED WORKLIGHT 20W 840 S-Stand	4058075213838	160W HAL	1700	-	120	25.000	166 x 180 x 280		10	05	38,99		
LED WORKLIGHT 30W 840 S-Stand	4058075213852	230 W HAL	2700	-	120	25.000	210 x 220 x 325		10	05	45,99		
LED WORKLIGHT 50 W 840 S-Stand	4058075213876	400 W HAL	4500	90	120	25.000	267 x 272 x 395		10	05	77,99		
LED WORKLIGHT 1x20W 840 TRIPOD	4058075213890	160W HAL	1700	-	120	25.000	780 x 680 x 1700		4	06	58,99		
LED WORKLIGHT 1x30W 840 TRIPOD	4058075213937	230 W HAL	2700	90	120	25.000	780 x 680 x 1750		4	06	84,99		
LED WORKLIGHT 1x50W 840 TRIPOD	4058075213975	400 W HAL	4500	90	120	25.000	780 x 680 x 1800		4	06	107,99		
LED WORKLIGHT 2x20W 840 TRIPOD	4058075213913	230 W HAL	3400	-	120	25.000	780 x 680 x 1700		4	07	84,99		
LED WORKLIGHT 2X30 W 840 TRIPOD	4058075213951	400 W HAL	5400	90	120	25.000	780 x 680 x 1750		4	07	107,99		
LED WORKLIGHT 2X50 W 840 TRIPOD	4058075213999	750 W HAL	9000	90	120	25.000	780 x 680 x 1800		4	07	138,99		
LED WORKLIGHT 40W CHRg MOB 840 TRIPOD	4058075576575	230 W HAL	3600	90	110	15.000	1694 x 755 x 658		2	08	216,99		

¹ Consulta www.ledvance.es/garantias para conocer las condiciones exactas | ² Sustituto para el equivalente con tecnología tradicional | ³ t [h]: L70 a 25 °C (Ta) | ⁴ Precio de venta recomendado sin IVA y sin RAEE
⁶ Para las referencias 4058075576476, 4058075576490, 4058075576513 | ⁷ Para las referencias 4058075213838, 4058075213852, 4058075213876, 4058075213890, 4058075213975, 4058075213913, 4058075213951, 4058075213999, 4058075576575 | ⁸ 4058075576599 | ⁹ 4058075576476, 4058075576490, 4058075576513, 4058075321304, 4058075321328, 4058075321342, 4058075204614
¹⁰ 4058075576551, 4058075576575 | ¹¹ 4058075213838, 4058075213852, 4058075213876, 4058075213890, 4058075213975, 4058075213913, 4058075213951, 4058075213999

PROYECTORES DE TRABAJO LED WORKLIGHT VALUE



PROYECTORES DE TRABAJO LED WORKLIGHT VALUE

- Luminarias de trabajo portátiles
- Versiones disponibles con batería, brazo para un cómodo transporte, uno o más cabezales o tripode
- Disponibles en diferentes potencias y temperatura de color 6500K
- Eficacia luminosa de hasta 100 lm/W



Denominación	EAN	Reemplazo para ²	lm	lm/W	°C	L70 ³	Dimensiones L x W x H [mm]	Imagen ⁴	Nº base €	Precio ⁴	
PROYECTORES DE TRABAJO LEDVANCE® WORKLIGHT VALUE BATTERY											
NUEVO LED WORKLIGHT VAL BAT POCKET 10W 865	4058075831117	80W HAL							01	38,99	A J
NUEVO LED WORKLIGHT VAL BAT 20W 865 R-ST	4058075831131	160W HAL	2000	100	115	15 000	266 x 220 x 276	6	02	77,99	B K
NUEVO LED WORKLIGHT VAL BAT 30W 865 R-ST	4058075831155	230W HAL	3000	100	115	15 000	292 x 219 x 276	4	02	92,99	B L
NUEVO LED WORKLIGHT VAL BAT PANEL 30W 865	4058075831179	230W HAL	3000	100	108	15 000	385 x 70 x 315	5	03	116,99	C L
NUEVO LED WORKLIGHT VAL BAT FLEX 2X10W 865	4058075834026	2 x 80W HAL							04	69,99	A K
PROYECTORES DE TRABAJO LEDVANCE® WORKLIGHT VALUE R-STAND											
NUEVO LED WORKLIGHT VAL 10W 865 R-STAND	4058075831193	80W HAL	1000	100	110	30 000	180 x 138,5 x 194	8	05	27,99	A
NUEVO LED WORKLIGHT VAL 20W 865 R-STAND	4058075831230	160W HAL	2000	100	115	30 000	238 x 148,6 x 254	8	06	38,99	B
NUEVO LED WORKLIGHT VAL 30W 865 R-STAND	4058075831254	230W HAL	3000	100	115	30 000	288 x 168,5 x 277	6	07	54,99	B
NUEVO LED WORKLIGHT VAL 50W 865 R-STAND	4058075831278	400W HAL	5400	108	110	30 000	291 x 174 x 280	6	08	69,99	B
PROYECTORES DE TRABAJO LEDVANCE® WORKLIGHT VALUE FLEX											
NUEVO LED WORKLIGHT VAL FLEX 2X30W 865	4058075831292	2 x 230W HAL	6450	108	110	30 000	427 x 194 x 304	4	09	108,99	C
PROYECTORES DE TRABAJO LEDVANCE® WORKLIGHT VALUE 360											
NUEVO LED WORKLIGHT VAL 360 30W 865 2XSOK	4058075834040	230W HAL	3700	120	360	30 000	222 x 227 x 220	4	10	123,99	B
PROYECTORES DE TRABAJO LEDVANCE® WORKLIGHT VALUE TRIPOD											
NUEVO LED WORKLIGHT VAL 1X10W 865 TRIPOD	4058075831315	80W HAL	900	90	110	30 000	730 x 630 x 1296	4	11	46,99	B
NUEVO LED WORKLIGHT VAL 2X10W 865 TRIPOD	4058075831353	2 x 80W HAL	2000	100	115	30 000	1153 x 1000 x 1758	4	12	85,99	C
NUEVO LED WORKLIGHT VAL 1X20W 865 TRIPOD	4058075831339	160W HAL	1800	90	110	30 000	730 x 630 x 1323	2	13	85,99	B
NUEVO LED WORKLIGHT VAL 2X20W 865 TRIPOD	4058075831377	2 x 160W HAL	4000	100	115	30 000	1153 x 1000 x 1702	2	14	100,99	C
NUEVO LED WORKLIGHT VAL 1X30W 865 TRIPOD	4058075831391	230W HAL	3000	100	115	30 000	1050 x 910 x 1402	2	15	92,99	C
NUEVO LED WORKLIGHT VAL 2X30W 865 TRIPOD	4058075831414	2 x 230W HAL	6000	100	115	30 000	1153 x 1000 x 1871	1	16	123,99	C

¹ Consulta www.ledvance.es/garantias para conocer las condiciones exactas | ² Sustituto para el equivalente con tecnología tradicional | ³ t [h]: L70 a 25 °C (T_a) | ⁴ Precio de venta recomendado sin IVA y sin RAEE
⁵ Para la referencia 4058075834026 | ⁶ Para las referencias: 4058075831117, 4058075831131, 4058075831155, 4058075831179, 4058075831230, 4058075831254, 4058075834040, 4058075831353, 4058075831377, 4058075831391, 4058075831414 | ⁷ Para las referencias: 4058075831193, 4058075831278, 4058075831292, 4058075831315, 4058075831339.



PROYECTORES FLOODLIGHT AREA

- Ahorro de energía de hasta un 90% en comparación con proyectores de lámparas halógenas
- Ahorro energético de hasta un 45% en comparación con luminarias que utilizan lámparas de descarga
- Alta uniformidad lumínica
- Sin salida de luz superior (ULOR 0%) cuando se monta con una inclinación de 0°
- Distribución de luz asimétrica para diversas áreas de aplicación



Denominación	EAN	lm	lm/W		L70 ³	Dimensiones L x W x H [mm]		Nº Imagen	Precio ⁴ base €	
Floodlight AREA										
FL AREA 72W 830 ASYM 48X92 NEGRO	4058075539730	9200	129	48x92	70.000	381 x 290 x 59	1	01	177,80	
FL AREA 72W 840 ASYM 48X92 NEGRO	4058075539747	10000	139	48x92	70.000	381 x 290 x 59	1	01	177,80	
FL AREA 105W 830 ASYM 48X92 NEGRO	4058075539754	13750	132	48x92	70.000	418 x 322 x 60	1	01	252,15	
FL AREA 105W 840 ASYM 48X92 NEGRO	4058075539761	15.000	143	48x92	70.000	418 x 322 x 60	1	01	252,15	
FL AREA 145W 830 ASYM 48X92 NEGRO	4058075539778	18400	129	48x92	70.000	454 x 354 x 62	1	01	291,85	
FL AREA 145W 840 ASYM 48X92 NEGRO	4058075539785	20.000	138	48x92	70.000	454 x 354 x 62	1	01	291,85	



PROYECTORES FLOODLIGHT ALTA POTENCIA GEN3

- Reemplazo de proyectores de lámparas halógenas (hasta 1.500 W) y lámparas HQI (hasta 400 W)
- Amplio portfolio: 3 paquetes de potencia, 3 temperaturas de color, carcassas en negro
- Alta eficiencia de hasta 125 lm/W
- Cubierta de vidrio templado opalizado para una iluminación uniforme con bajo nivel de deslumbramiento
- Diseño robusto y compacto, ideal para una amplia gama de aplicaciones
- Con cable de 1 m y extremos de cable listo para conectar



Denominación	EAN	Reemplazo para ²	lm	lm/W		L70 ³	Dimensiones L x W x H [mm]		Nº Imagen	Precio ⁴ base €	
PROYECTORES FLOODLIGHT ALTA POTENCIA 80 W											
FL PFM 80W/3000K NEGRO 100° IP65	4058075422506	750 W HAL	8800	110	100 x 100	70.000	335 x 250 x 55	2	01	163,20	
FL PFM 80W/4000K NEGRO 100° IP65	4058075422520	750 W HAL	10000	125	100 x 100	70.000	335 x 250 x 55	2	01	163,20	
FL PFM 80W/6500K NEGRO 100° IP65	4058075422544	750 W HAL	10000	125	100 x 100	70.000	335 x 250 x 55	2	01	163,20	
PROYECTORES FLOODLIGHT ALTA POTENCIA 125 W											
FL PFM 125W/3000K NEGRO 100° IP65	4058075423695	1000 W HAL	13750	110	100 x 100	70.000	381 x 290 x 59	1	-	259,35	
FL PFM 125W/4000K NEGRO 100° IP65	4058075423701	1000 W HAL	15.000	125	100 x 100	70.000	381 x 290 x 59	1	-	259,35	
FL PFM 125W/6500K NEGRO 100° IP65	4058075423718	1000 W HAL	15.000	125	100 x 100	70.000	381 x 290 x 59	1	-	259,35	
PROYECTORES FLOODLIGHT ALTA POTENCIA 165 W											
FL PFM 165W/3000K NEGRO 100° IP65	4058075423725	1500 W HAL	18150	110	100 x 100	70.000	481 x 322 x 60	1	-	300,20	
FL PFM 165W/4000K NEGRO 100° IP65	4058075423732	1500 W HAL	20.000	125	100 x 100	70.000	481 x 322 x 60	1	-	300,20	
FL PFM 165W/6500K NEGRO 100° IP65	4058075423749	1500 W HAL	20.000	125	100 x 100	70.000	481 x 322 x 60	1	-	300,20	
PROYECTORES FLOODLIGHT ALTA POTENCIA 200 W											
FL PFM 200W/3000K NEGRO 100° IP65	4058075423756	2000 W HAL	22000	110	100 x 100	70.000	454 x 354 x 62	1	02	388,00	
FL PFM 200W/4000K NEGRO 100° IP65	4058075423763	2000 W HAL	25.000	125	100 x 100	70.000	454 x 354 x 62	1	02	388,00	
FL PFM 200W/6500K NEGRO 100° IP65	4058075423770	2000 W HAL	25.000	125	100 x 100	70.000	454 x 354 x 62	1	02	388,00	

¹ Consulta www.ledvance.es/garantias para conocer las condiciones exactas | ² Sustituto para el equivalente con tecnología tradicional | ³ t [h]: L70 a 25 °C (Ta) | ⁴ Precio de venta recomendado sin IVA y sin RAEE



PROYECTORES FLOODLIGHT: ÓPTICAS ESPECIALES

- Ahorro de energía de hasta 90% en comparación con proyectores con lámparas halógenas
- Ahorro de energía de hasta un 45% en comparación con luminarias que utilizan lámparas de descarga convencionales
- Brillante, robusto y duradero
- Distribución homogénea de la luminancia y deslumbramiento reducido
- Incisiones para facilitar la instalación

Denominación	EAN	lm	lm/W		L70 ³	L80	Dimensiones L x W x H [mm]		Nº Imagen	Precio ⁴ base €	
FLOODLIGHT Performance ASIMÉTRICOS 55x110											
FL PFM 50W/3000K ASYM 55x110 NEGRO	4058075353299	5800	115	55 x 110	100.000	70.000	314 x 240 x 63	1	01	265,35	
FL PFM 50W/4000K ASYM 55x110 NEGRO	4058075353305	6300	125	55 x 110	100.000	70.000	314 x 240 x 63	1	01	265,35	
FL PFM 100W/3000K ASYM 55x110 NEGRO	4058075353312	11900	120	55 x 110	100.000	70.000	418 x 330 x 77	1	01	404,25	
FL PFM 100W/4000K ASYM 55x110 NEGRO	4058075353527	12900	130	55 x 110	100.000	70.000	418 x 330 x 77	1	01	404,25	
FL PFM 150W/3000K ASYM 55x110 NEGRO	4058075353534	18400	125	55 x 110	100.000	70.000	451 x 330 x 77	1	01	502,95	
FL PFM 150W/4000K ASYM 55x110 NEGRO	4058075353541	19900	135	55 x 110	100.000	70.000	451 x 330 x 77	1	01	502,95	
FL PFM 200W/3000K ASYM 55x110 NEGRO	4058075353558	24400	130	55 x 110	100.000	70.000	494 x 395 x 87	1	01	669,45	
FL PFM 200W/4000K ASYM 55x110 NEGRO	4058075353565	26400	140	55 x 110	100.000	70.000	494 x 395 x 87	1	01	669,45	
FL PFM 290W/3000K ASYM 55x110 NEGRO	4058075353572	35600	125	55 x 110	100.000	70.000	567 x 465 x 97	1	01	959,95	
FL PFM 290W/4000K ASYM 55x110 NEGRO	4058075353602	38500	135	55 x 110	100.000	70.000	567 x 465 x 97	1	01	959,95	
FLOODLIGHT Performance ASIMÉTRICOS 45x140											
FL PFM 50W/3000K ASYM 45x140 NEGRO	4058075353619	5700	115	45x140	100.000	70.000	314 x 240 x 63	1	01	265,35	
FL PFM 50W/4000K ASYM 45x140 NEGRO	4058075353626	6200	125	45x140	100.000	70.000	314 x 240 x 63	1	01	265,35	
FL PFM 100W/3000K ASYM 45x140 NEGRO	4058075353633	11800	120	45x140	100.000	70.000	418 x 330 x 77	1	01	404,25	
FL PFM 100W/4000K ASYM 45x140 NEGRO	4058075353688	12800	130	45x140	100.000	70.000	418 x 330 x 77	1	01	404,25	
FL PFM 150W/3000K ASYM 45x140 NEGRO	4058075353695	18300	120	45x140	100.000	70.000	451 x 330 x 77	1	01	502,95	
FL PFM 150W/4000K ASYM 45x140 NEGRO	4058075353701	19800	130	45x140	100.000	70.000	451 x 330 x 77	1	01	502,95	
FL PFM 200W/3000K ASYM 45x140 NEGRO	4058075353718	24200	130	45x140	100.000	70.000	494 x 395 x 87	1	01	669,45	
FL PFM 200W/4000K ASYM 45x140 NEGRO	4058075353725	26200	140	45x140	100.000	70.000	494 x 395 x 87	1	01	669,45	
FL PFM 290W/3000K ASYM 45x140 NEGRO	4058075353732	35300	120	45x140	100.000	70.000	567 x 465 x 97	1	01	959,95	
FL PFM 290W/4000K ASYM 45x140 NEGRO	4058075353749	38200	130	45x140	100.000	70.000	567 x 465 x 97	1	01	959,95	
FLOODLIGHT Performance SIMÉTRICO R30											
FL PFM 150W/3000K SYM R30 NEGRO	4058075353756	18700	125	30	100.000	70.000	451 x 330 x 77	1	01	502,95	
FL PFM 150W/4000K SYM R30 NEGRO	4058075353763	20200	135	30	100.000	70.000	451 x 330 x 77	1	01	502,95	
FL PFM 200W/3000K SYM R30 NEGRO	4058075353770	24800	125	30	100.000	70.000	494 x 395 x 87	1	01	669,45	
FL PFM 200W/4000K SYM R30 NEGRO	4058075353787	26800	135	30	100.000	70.000	495 x 395 x 87	1	01	669,45	
FL PFM 290W/3000K SYM R30 NEGRO	4058075353794	36200	125	30	100.000	70.000	567 x 465 x 97	1	01	959,95	
FL PFM 290W/4000K SYM R30 NEGRO	4058075353800	39100	135	30	100.000	70.000	567 x 465 x 97	1	01	959,95	
FLOODLIGHT Performance SIMÉTRICO R60											
FL PFM SYM 60 150 W 3000 K NEGRO	4058075540989	19800	132	60x60	100.000	70.000	451 x 330 x 77	1	01	502,95	
FL PFM SYM 60 150 W 4000 K NEGRO	4058075540996	21000	140	60x60	100.000	70.000	451 x 330 x 77	1	01	502,95	
FL PFM SYM 60 200 W 3000 K NEGRO	4058075541009	26400	132	60x60	100.000	70.000	494 x 395 x 87	1	01	669,45	
FL PFM SYM 60 200 W 4000 K NEGRO	4058075541016	28000	140	60x60	100.000	70.000	494 x 395 x 87	1	01	669,45	
FL PFM SYM 60 290 W 3000 K NEGRO	4058075541023	38300	132	60x60	100.000	70.000	567 x 465 x 97	1	01	959,95	
FL PFM SYM 60 290 W 4000 K NEGRO	4058075541030	40600	140	60x60	100.000	70.000	567 x 465 x 97	1	01	959,95	

LUMINARIAS



PROYECTORES FLOODLIGHT: ÓPTICAS ESPECIALES DALI

- Ahorro de energía de hasta 90% en comparación con proyectores con lámparas halógenas
- Ahorro de energía de hasta un 45% en comparación con luminarias que utilizan lámparas de descarga convencionales
- Brillante, robusto y duradero
- Distribución homogénea de la luminancia y deslumbramiento reducido
- Incisiones para facilitar la instalación



LUMINARIAS

Denominación	EAN	lm	lm/W		L70 ³	L80	Dimensiones L x W x H [mm]		Nº Imagen	Precio ⁴ base €	
FLOODLIGHT Performance ASIMÉTRICOS 55x110 DALI											
FL PFM DA 50W 3000K ASYM 55X110 NEGRO	4058075760523	5800	116 55 x 110	100.000	70.000	314 x 240 x 63	1	01	307,75		
FL PFM DA 50W 4000K ASYM 55X110 NEGRO	4058075760530	6300	126 55 x 110	100.000	70.000	314 x 240 x 63	1	01	307,75		
FL PFM DA 100W 3000K ASYM 55X110 NEGRO	4058075760547	11900	119 55 x 110	100.000	70.000	418 x 330 x 77	1	01	468,95		
FL PFM DA 100W 4000K ASYM 55X110 NEGRO	4058075760554	12900	129 55 x 110	100.000	70.000	418 x 330 x 77	1	01	468,95		
FL PFM DA 150W 3000K ASYM 55X110 NEGRO	4058075760561	18400	122 55 x 110	100.000	70.000	451 x 330 x 77	1	01	583,45		
FL PFM DA 150W 4000K ASYM 55X110 NEGRO	4058075760578	19900	132 55 x 110	100.000	70.000	451 x 330 x 77	1	01	583,45		
FL PFM DA 200W 3000K ASYM 55X110 NEGRO	4058075760585	24400	122 55 x 110	100.000	70.000	494 x 395 x 87	1	01	763,85		
FL PFM DA 200W 4000K ASYM 55X110 NEGRO	4058075760592	26400	132 55 x 110	100.000	70.000	494 x 395 x 87	1	01	763,85		
FL PFM DA 290W 3000K ASYM 55X110 NEGRO	4058075760608	35600	122 55 x 110	100.000	70.000	567 x 465 x 97	1	01	1054,35		
FL PFM DA 290W 4000K ASYM 55X110 NEGRO	4058075760615	38500	132 55 x 110	100.000	70.000	567 x 465 x 97	1	01	1054,35		
FLOODLIGHT Performance ASIMÉTRICOS 45x140 DALI											
FL PFM DA 50W 3000K ASYM 45X140 NEGRO	4058075760622	5700	114 45 x 140	100.000	70.000	314 x 240 x 63	1	01	307,75		
FL PFM DA 50W 4000K ASYM 45X140 NEGRO	4058075760639	6200	124 45 x 140	100.000	70.000	314 x 240 x 63	1	01	307,75		
FL PFM DA 100W 3000K ASYM 45X140 NEGRO	4058075760646	11800	118 45 x 140	100.000	70.000	418 x 330 x 77	1	01	468,95		
FL PFM DA 100W 4000K ASYM 45X140 NEGRO	4058075760653	12800	128 45 x 140	100.000	70.000	418 x 330 x 77	1	01	468,95		
FL PFM DA 150W 3000K ASYM 45X140 NEGRO	4058075760660	18300	122 45 x 140	100.000	70.000	451 x 330 x 77	1	01	583,45		
FL PFM DA 150W 4000K ASYM 45X140 NEGRO	4058075760677	19800	132 45 x 140	100.000	70.000	451 x 330 x 77	1	01	583,45		
FL PFM DA 200W 3000K ASYM 45X140 NEGRO	4058075760684	24200	121 45 x 140	100.000	70.000	494 x 395 x 87	1	01	763,85		
FL PFM DA 200W 4000K ASYM 45X140 NEGRO	4058075760691	26200	131 45 x 140	100.000	70.000	494 x 395 x 87	1	01	763,85		
FL PFM DA 290W 3000K ASYM 45X140 NEGRO	4058075760707	35300	121 45 x 140	100.000	70.000	567 x 465 x 97	1	01	1054,35		
FL PFM DA 290W 4000K ASYM 45X140 NEGRO	4058075760714	38200	131 45 x 140	100.000	70.000	567 x 465 x 97	1	01	1054,35		
FLOODLIGHT Performance SIMÉTRICO R30 DALI											
FL PFM DA 150W 3000K SYM R30 NEGRO	4058075760721	18700	124 30	100.000	70.000	451 x 330 x 77	1	01	583,45		
FL PFM DA 150W 4000K SYM R30 NEGRO	4058075760738	20200	134 30	100.000	70.000	451 x 330 x 77	1	01	583,45		
FL PFM DA 200W 3000K SYM R30 NEGRO	4058075760745	24800	124 30	100.000	70.000	494 x 395 x 87	1	01	763,85		
FL PFM DA 200W 4000K SYM R30 NEGRO	4058075760752	26800	134 30	100.000	70.000	494 x 395 x 87	1	01	763,85		
FL PFM DA 290W 3000K SYM R30 NEGRO	4058075760769	36200	124 30	100.000	70.000	567 x 465 x 97	1	01	1054,35		
FL PFM DA 290W 4000K SYM R30 NEGRO	4058075760776	39100	134 30	100.000	70.000	567 x 465 x 97	1	01	1054,35		
FLOODLIGHT Performance SIMÉTRICO R60 DALI											
FL PFM DA 150W 3000K SYM 60 NEGRO	4058075760783	19800	132 60 x 60	100.000	70.000	451 x 330 x 77	1	01	583,45		
FL PFM DA 150W 4000K SYM 60 NEGRO	4058075760790	21000	140 60 x 60	100.000	70.000	451 x 330 x 77	1	01	583,45		
FL PFM DA 200W 3000K SYM 60 NEGRO	4058075760837	26400	132 60 x 60	100.000	70.000	494 x 395 x 87	1	01	763,85		
FL PFM DA 200W 4000K SYM 60 NEGRO	4058075760844	28000	140 60 x 60	100.000	70.000	494 x 395 x 87	1	01	763,85		
FL PFM DA 290W 3000K SYM 60 NEGRO	4058075760851	38300	132 60 x 60	100.000	70.000	567 x 465 x 97	1	01	1054,35		
FL PFM DA 290W 4000K SYM 60 NEGRO	4058075760868	40600	140 60 x 60	100.000	70.000	567 x 465 x 97	1	01	1054,35		

¹ Consulta www.ledvance.es/garantias para conocer las condiciones exactas | ² Sustituto para el equivalente con tecnología tradicional | ³ t[h]: L70 a 25°C (T_a) | ⁴ Precio de venta recomendado sin IVA y sin RAEE



PROYECTORES FLOODLIGHT COMPACT

- Diseño robusto, pero ligero y compacto
- Iluminación segura y muy uniforme, gracias al difusor de cristal esmerilado y templado
- Salida de luz superior nula (ULOR 0%) cuando se monta a 0° de inclinación
- Ahorro de energía de hasta un 90% en comparación con los proyectores de lámparas halógenas



Denominación	EAN	Reemplazo para ²	lm	lm/W		L70 ³	Dimensiones L x W x H [mm]		Nº Imagen	Precio ⁴ base €	
PROYECTORES FLOODLIGHT COMPACT 10W											
FL COMP V 10W 830 NEGRO 100° IP65	4058075574557	80W HAL	900	90	100x100	50.000	114 x 109 x 29	8	-	14,80	A
FL COMP V 10W 830 BLANCO 100° IP65	4058075574571	80W HAL	900	90	100x100	50.000	114 x 109 x 29	8	01	14,80	A
FL COMP V 10W 840 NEGRO 100° IP65	4058075574595	80W HAL	1000	100	100x100	50.000	114 x 109 x 29	8	-	14,80	A
FL COMP V 10W 840 BLANCO 100° IP65	4058075574618	80W HAL	1000	100	100x100	50.000	114 x 109 x 29	8	01	14,80	A
FL COMP V 10W 865 NEGRO 100° IP65	4058075574656	80W HAL	1000	100	100x100	50.000	114 x 109 x 29	8	-	14,80	A
FL COMP V 10W 865 BLANCO 100° IP65	4058075574694	80W HAL	1000	100	100x100	50.000	114 x 109 x 29	8	01	14,80	A
PROYECTORES FLOODLIGHT COMPACT 20W											
FL COMP V 20W 830 NEGRO 100° IP65	4058075574731	160W HAL	1800	90	100x100	50.000	124 x 122 x 29	8	-	18,60	A
FL COMP V 20W 830 BLANCO 100° IP65	4058075574755	160W HAL	1800	90	100x100	50.000	124 x 122 x 29	8	-	18,60	A
FL COMP V 20W 840 NEGRO 100° IP65	4058075574779	160W HAL	2000	100	100x100	50.000	124 x 122 x 29	8	-	18,60	A
FL COMP V 20W 840 BLANCO 100° IP65	4058075574793	160W HAL	2000	100	100x100	50.000	124 x 122 x 29	8	-	18,60	A
FL COMP V 20W 865 NEGRO 100° IP65	4058075574816	160W HAL	2000	100	100x100	50.000	124 x 122 x 29	8	-	18,60	A
FL COMP V 20W 865 BLANCO 100° IP65	4058075574830	160W HAL	2000	100	100x100	50.000	124 x 122 x 29	8	-	18,60	A
PROYECTORES FLOODLIGHT COMPACT 50W											
FL COMP V 50W 830 NEGRO 100° IP65	4058075574854	250W HAL	4500	90	100x100	50.000	160 x 170 x 36	8	02	32,35	A
FL COMP V 50W 830 BLANCO 100° IP65	4058075574878	250W HAL	4500	90	100x100	50.000	160 x 170 x 36	8	-	32,35	A
FL COMP V 50W 840 NEGRO 100° IP65	4058075574892	250W HAL	5000	100	100x100	50.000	160 x 170 x 36	8	02	32,35	A
FL COMP V 50W 840 BLANCO 100° IP65	4058075574915	250W HAL	5000	100	100x100	50.000	160 x 170 x 36	8	-	32,35	A
FL COMP V 50W 865 NEGRO 100° IP65	4058075574939	250W HAL	5000	100	100x100	50.000	160 x 170 x 36	8	02	32,35	A
FL COMP V 50W 865 BLANCO 100° IP65	4058075574960	250W HAL	5000	100	100x100	50.000	160 x 170 x 36	8	-	32,35	A
PROYECTORES FLOODLIGHT COMPACT 90W											
FL COMP V 90W 830 NEGRO 100° IP65	4058075574984	750W HAL	8100	90	100x100	50.000	236 x 255 x 40	2	-	111,35	B
FL COMP V 90W 840 NEGRO 100° IP65	4058075575004	750W HAL	9000	100	100x100	50.000	236 x 255 x 40	2	-	111,35	B
FL COMP V 90W 865 NEGRO 100° IP65	4058075575080	750W HAL	9000	100	100x100	50.000	236 x 255 x 40	2	-	111,35	B
PROYECTORES FLOODLIGHT COMPACT 135W											
FL COMP V 135W 830 NEGRO 100° IP65	4058075575103	1000W HAL	12150	90	100x100	50.000	274 x 305 x 48	2	03	159,30	C
FL COMP V 135W 840 NEGRO 100° IP65	4058075575127	1000W HAL	13500	100	100x100	50.000	274 x 305 x 48	2	03	159,30	C
FL COMP V 135W 865 NEGRO 100° IP65	4058075575141	1000W HAL	13500	100	100x100	50.000	274 x 305 x 48	2	03	159,30	C
PROYECTORES FLOODLIGHT COMPACT 180W											
FL COMP V 180W 830 NEGRO 100° IP65	4058075575165	1500W HAL	16800	90	100x100	50.000	300 x 340 x 55	2	-	205,40	C
FL COMP V 180W 840 NEGRO 100° IP65	4058075575189	1500W HAL	18000	100	100x100	50.000	300 x 340 x 55	2	-	205,40	C
FL COMP V 180W 865 NEGRO 100° IP65	4058075575202	1500W HAL	18000	100	100x100	50.000	300 x 340 x 55	2	-	205,40	C
PROYECTORES FLOODLIGHT COMPACT CON SENSOR											
FL COMP SEN V 10W 830 NEGRO 100° IP65	4058075575226	80W HAL	900	90	100x100	50.000	153 x 109 x 53	8	-	31,90	A
FL COMP SEN V 10W 840 NEGRO 100° IP65	4058075575240	80W HAL	1000	100	100x100	50.000	153 x 109 x 53	8	-	31,90	A
FL COMP SEN V 20W 830 NEGRO 100° IP65	4058075575264	80W HAL	1800	90	100x100	50.000	165 x 122 x 53	8	-	34,80	A
FL COMP SEN V 20W 840 NEGRO 100° IP65	4058075575288	80W HAL	2000	100	100x100	50.000	165 x 122 x 53	8	-	34,80	A
FL COMP SEN V 50W 830 NEGRO 100° IP65	4058075575301	80W HAL	4500	90	100x100	50.000	202 x 170 x 60	8	04	63,55	A
FL COMP SEN V 50W 840 NEGRO 100° IP65	4058075575325	80W HAL	5000	100	100x100	50.000	202 x 170 x 60	8	04	63,55	A

¹ Consulta www.ledvance.es/garantias para conocer las condiciones exactas | ² Sustituto para el equivalente con tecnología tradicional | ³ t[h]: L70 a 25°C (T_a) | ⁴ Precio de venta recomendado sin IVA y sin RAEE

PROYECTORES FLOODLIGHT MAX

- Muy brillante, robusto y duradero
- Ahorro de energía de hasta un 45% en comparación con las luminarias que utilizan lámparas de descarga convencionales
- Regulación sencilla al 50% mediante cableado
- Salida de luz superior nula (ULOR 0%) cuando se monta a 0° de inclinación
- Logística optimizada, el cabezal de la luminaria y la fuente de alimentación llegan en paquetes individuales



Denominación	EAN	lm	lm/W		L70 ³	Dimensiones L x W x H [mm]			Nº Imagen	Precio ⁴ base €	
PROYECTORES FLOODLIGHT MAX (NECESARIO LUMINARIA + CAJA DE DRIVERS)											
FL MAX LUM 600W 757 SYM 10 WAL	4058075580589	78000	130	10	100.000	472 x 591 x 279	15,8	1	01	CONSULTAR	
FL MAX LUM 600W 757 SYM 30 WAL	4058075580596	81000	135	30	100.000	472 x 591 x 279	15,8	1	01	CONSULTAR	
FL MAX LUM 600W 757 SYM 60 WAL	4058075580602	80500	134	60	100.000	472 x 591 x 279	15,8	1	01	CONSULTAR	
FL MAX LUM 600W 757 ASYM 50X110 WAL	4058075580619	82000	137	50x110	100.000	472 x 591 x 279	15,8	1	01	CONSULTAR	
FL MAX LUM 900W 757 SYM 10 WAL	4058075580626	117000	130	10	100.000	660 x 591 x 279	20,8	1	02	CONSULTAR	
FL MAX LUM 900W 757 SYM 30 WAL	4058075580633	121000	134	30	100.000	660 x 591 x 279	20,8	1	02	CONSULTAR	
FL MAX LUM 900W 757 SYM 60 WAL	4058075580640	120000	133	60	100.000	660 x 591 x 279	20,8	1	02	CONSULTAR	
FL MAX LUM 900W 757 ASYM 50X110 WAL	4058075580657	123000	137	50x110	100.000	660 x 591 x 279	20,8	1	02	CONSULTAR	
FL MAX LUM 1200W 757 SYM 10 WAL	4058075580664	155000	129	10	100.000	841 x 591 x 282	31,9	1	03	CONSULTAR	
FL MAX LUM 1200W 757 SYM 30 WAL	4058075580671	162000	135	30	100.000	841 x 591 x 282	31,9	1	03	CONSULTAR	
FL MAX LUM 1200W 757 SYM 60 WAL	4058075580688	161000	134	60	100.000	841 x 591 x 282	31,9	1	03	CONSULTAR	
FL MAX LUM 1200W 757 ASYM 50X110WAL	4058075580695	164000	137	50x110	100.000	841 x 591 x 282	31,9	1	03	CONSULTAR	
CAJA CON DRIVERS PARA FLOODLIGHT MAX											
FL MAX POWER SUPPLY 600W WAL	4058075580718	-	-	-	-	188 x 447 x 146	5,4	2	04	CONSULTAR	
FL MAX POWER SUPPLY 900W WAL	4058075580732	-	-	-	-	270 x 447 x 166	10,5	1	05	CONSULTAR	
FL MAX POWER SUPPLY 1200W WAL	4058075580749	-	-	-	-	270 x 447 x 166	12,6	1	05	CONSULTAR	

Distribución de la luz SYM 10

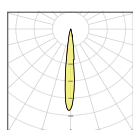

Simétrico 10°
Iluminación de áreas pequeñas con requisitos de nivel de luz muy elevados

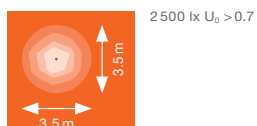

Distribución de la luz SYM 30

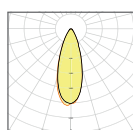

Simétrica 30°
Iluminación de campos deportivos y aplicaciones que requieren altos niveles de iluminación

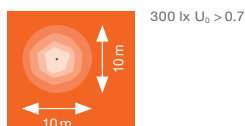

Distribución de la luz SYM 60

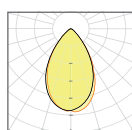

Simétrica de 60°
Iluminación de áreas deportivas y aplicaciones con niveles de luz altos o medios

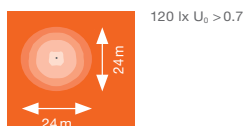

Distribución de la luz ASYM 50 x 110

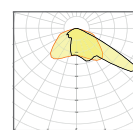

Ángulo de apertura ancho asimétrico 50° x 110
Iluminación de áreas, aparcamientos y espacios deportivos

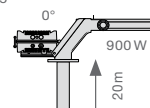
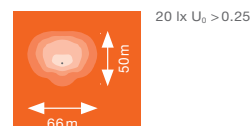

Resultados de aplicaciones típicas con los productos instalados como se muestra. El punto gris muestra la posición del mástil.

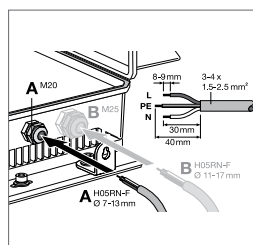
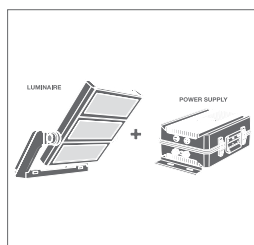
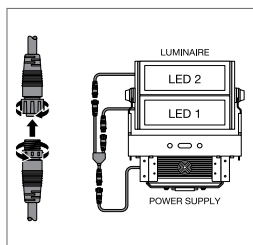
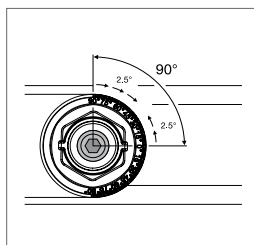



PROYECTORES FLOODLIGHT ECO HP

- Óptica simétrica en ángulos de 30°/60°/90°
- 2 modelos con diferentes potencias: 300W – 500W
- Eficacia luminosa de hasta 137 lm/W
- 2 temperaturas de color: 4000 y 5700 K
- Flujo luminoso de hasta: 41.100 o 68.500 lúmenes
- Vida útil de 50.000 horas (L70)



Denominación	EAN	lm	lm/W	°	L70 ²	Dimensiones L x W x H [mm]	Nº Imagen	Precio ³ base €	
Floodlight ECO HP									
ECO HP FLOOD 300W 840 VN 36600LM BK	4058075372443	36600	122	30	50.000	522 x 370 x 152	1	01 860,40	⌂ C
ECO HP FLOOD 300W 840 N 41100LM BK	4058075372450	41100	137	60	50.000	522 x 370 x 152	1	01 860,40	⌂ C
ECO HP FLOOD 300W 840 W 40500LM BK	4058075372467	40500	135	90	50.000	522 x 370 x 152	1	01 860,40	⌂ C
ECO HP FLOOD 300W 857 VN 36600LM BK	4058075372474	36600	122	30	50.000	522 x 370 x 152	1	01 860,40	⌂ C
ECO HP FLOOD 300W 857 N 41100LM BK	4058075372481	41100	137	60	50.000	522 x 370 x 152	1	01 860,40	⌂ C
ECO HP FLOOD 300W 857 W 40500LM BK	4058075372498	40500	135	90	50.000	522 x 370 x 152	1	01 860,40	⌂ C
ECO HP FLOOD 500W 840 VN 61000LM BK	4058075372528	61000	122	30	50.000	575 x 604 x 152	1	02 1095,10	⌂ C
ECO HP FLOOD 500W 840 N 68500LM BK	4058075372559	68500	137	60	50.000	575 x 604 x 152	1	02 1095,10	⌂ C
ECO HP FLOOD 500W 840 W 67500LM BK	4058075372580	67500	135	90	50.000	575 x 604 x 152	1	02 1095,10	⌂ C
ECO HP FLOOD 500W 857 VN 61000LM BK	4058075372610	61000	122	30	50.000	575 x 604 x 152	1	02 1095,10	⌂ C
ECO HP FLOOD 500W 857 N 68500LM BK	4058075372627	68500	137	60	50.000	575 x 604 x 152	1	02 1095,10	⌂ C
ECO HP FLOOD 500W 857 W 67500LM BK	4058075372658	67500	135	90	50.000	575 x 604 x 152	1	02 1095,10	⌂ C

¹ Consulta www.ledvance.es/garantias para conocer las condiciones exactas | ² t[h]: L70 a 25°C (T_a) | ³ Precio de venta recomendado sin IVA y sin RAEE



KIT DE EMERGENCIA



KIT DE CONVERSIÓN DE EMERGENCIA

- Kit de emergencia para luminarias LEDVANCE (luminarias compatibles especificadas en la página 127)
- Instalación sencilla. Hoja de instrucciones disponibles en www.ledvance.es
- Modo de test automático con LED de control visible (verde/rojo)
- Modo de funcionamiento permanente/no permanente seleccionable con interruptor



Denominación	EAN	Duración de la batería	Función de prueba	Modo de funcionamiento	Tecnología de batería	L x W x H [mm]	 N° Imagen	Precio ² base €
KIT DE EMERGENCIA PARA LUMINARIAS								
EM CONV BOX 105V 3W LI AT 3H	4058075237025	3h	Automático	Permanente/no permanente	LiFePO4	292 x 81 x 41	6	01 135,10  

BATERÍAS PARA LUMINARIAS DE EMERGENCIA LEDVANCE

- Batería de reemplazo para soluciones de iluminación de emergencia y para el kit de conversión de emergencia
- Duración de la batería de 3 horas
- Reemplazo ideal de las baterías de emergencia a los 3 años de funcionamiento



Denominación	EAN	Duración de la batería	Tecnología de batería	L x W x H [mm]	 N° Imagen	Precio ² base €
BATERÍAS PARA LUMINARIAS DE EMERGENCIA LEDVANCE						
NUEVO BATTERY SQUARE LIFEP04 3.2V	4058075834248	3h	LiFePO4	68 x 55 x 19	24	– CONSULTAR  
NUEVO BATTERY STICK LIFEP04 3.2V	4058075834262	3h	LiFePO4	19 x 19 x 200	24	– CONSULTAR  

INSTALACIÓN KIT DE EMERGENCIA

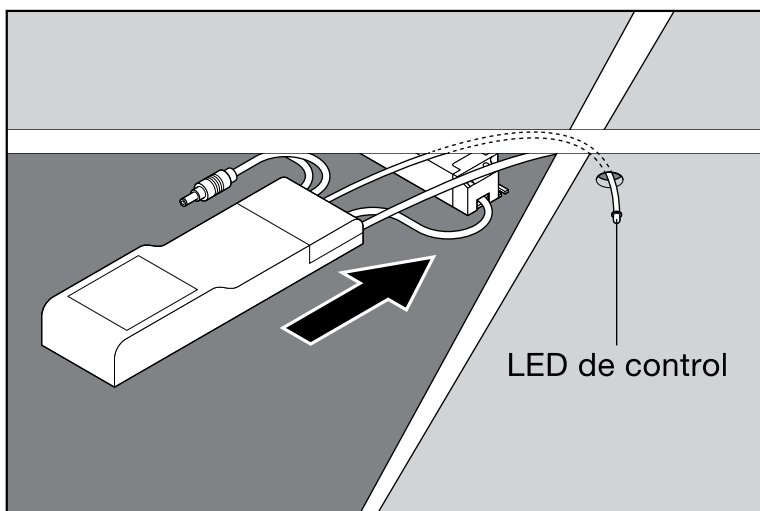
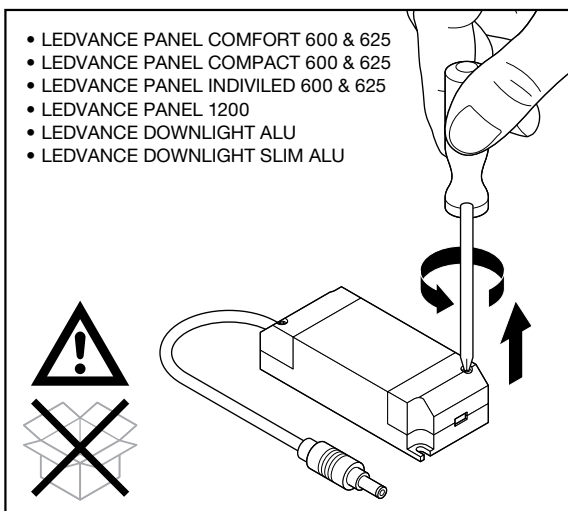

ESTADO DE LA LUMINARIA DE EMERGENCIA / SELECCIÓN DEL MODO DE FUNCIONAMIENTO

Estado de la luminaria	LED de control
Normal	Verde
Emergencia	OFF
Prueba	Verde: (1s, 1s, 1s ...)
Fallo de conexión de la batería	Rojo: (1s, 1s, 1s ...)
Fallo de la capacidad de la batería	Rojo:
Fallo de la luminaria	Rojo: (4s, 4s, 4s ...)

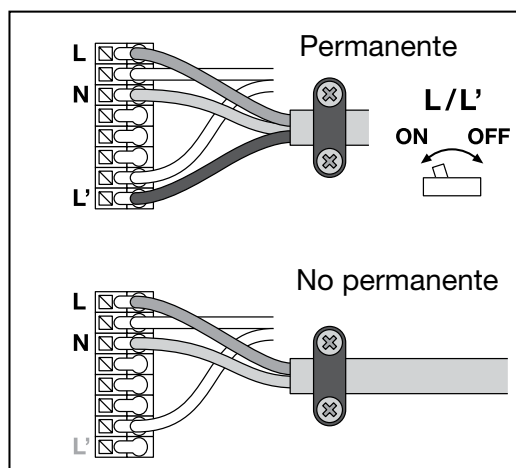

PRUEBAS DE LA LUMINARIA DE EMERGENCIA

Prueba		
Inicialización ≥ 48h Normal		Automático
Verificación diaria del LED de control		Verde
Prueba funcional semanal/mensual (EN 50172) 30s		Prueba automática una vez cada 7 días
Prueba de duración anual (EN 50172) [3h]		Prueba automática una vez cada 12 semanas

¹ Consulta www.ledvance.es/garantias para conocer las condiciones exactas | ² Precio recomendado de venta sin IVA ni RAEE

LUMINARIAS DE EXTERIOR DECORATIVAS/RESIDENCIAL



AHORRA HASTA EL 81 %¹ DE ENERGÍA

LUMINARIA DE SUPERFICIE EN FACHADA Y BOLARDO GRIS FORJA ENDURA STYLE LANTERN MODERN



Denominación	EAN	Reemplazo para ³	lm	lm/W	L70 ⁴	Dimensiones L x W x H [mm] Ø x H [mm]	5	Imagen	Nº	Precio ⁶ base €	
ENDURA STYLE LANTERN MODERN 12 W DG	4058075205017	40W GLS	610	53	30.000	176 x 110 x 240	-	4	01	103,99	B
ENDURA STYLE LANTERN MODERN 500 12 W DG	4058075205031	40W GLS	610	53	30.000	110 x 500	-	2	02	129,99	B
ENDURA STYLE LANTERN MODERN 900 12 W DG	4058075205055	40W GLS	610	53	30.000	110 x 900	-	2	03	141,99	C

BOLARDO DE ACERO ENDURA STYLE CYLINDER

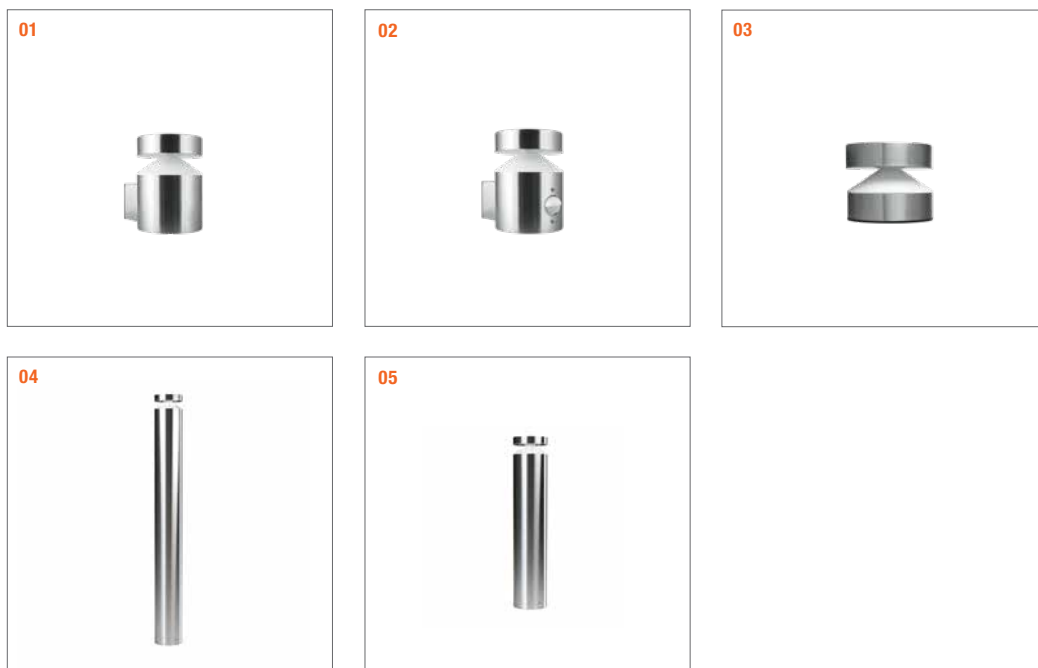

Denominación	EAN	Reemplazo para ³	lm	lm/w	L70 ⁴	Dimensiones L x W x H [mm] Ø x H [mm]	Sensor ⁵	Imagen	Nº	Precio ⁶ base €	
ENDURA STYLE CYLINDER WALL 6W ST	4058075205338	40W GLS	360	60	30.000	138 x 102 x 135	-	6	01	47,99	✕A
ENDURA STYLE CYLINDER WALL SENSOR 6W ST	4058075205352	40W GLS	360	60	30.000	150 x 102 x 135	✓	6	02	47,99	✕A
ENDURA STYLE CYLINDER CEILING 6W ST	4058075205413	40W GLS	360	60	30.000	102 x 87	-	6	03	28,99	✕A
ENDURA STYLE CYLINDER 80CM 6W ST	4058075205390	40W GLS	360	60	30.000	102 x 800	-	2	04	65,99	✕B
ENDURA STYLE CYLINDER 50CM 6W ST	4058075205376	40W GLS	360	60	30.000	102 x 800	-	2	05	70,99	✕A



¹ Ahorro de energía de hasta el XX%. Comparado con luminarias con tecnologías tradicionales. La posible pérdida de potencia de las soluciones con equipos convencionales es parte del cálculo del ahorro de energía previsto | ² Consulta www.ledvance.es/garantias para conocer las condiciones exactas. 10 años de garantía solo para el módulo y equipo | ³ Reemplazo para el sistema tradicional utilizado habitualmente | ⁴ t[h]: L70 @ 25 °C (T_a) | ⁵ Sensor de luz diurna y movimiento | ⁶ Precio de venta recomendado sin IVA y sin RAEE

LUMINARIA DE SUPERFICIE EN FACHADA ENDURA STYLE WALL



2

Denominación	EAN	Reemplazo para ³	lm	lm/w	L70 ⁴	Dimensiones L x W x H [mm] Ø x H [mm]	5	Imagen	Nº	Precio ⁶ base €	
ENDURA STYLE WALL 12 W DG	4058075214132	60 W GLS	740	-	30.000	168 x 100 x 273	-	4	01	77,99	⊗B
ENDURA STYLE WALL SENSOR 12 W DG	4058075214170	60 W GLS	740	61	30.000	168 x 100 x 273	✓	4	02	90,99	⊗B

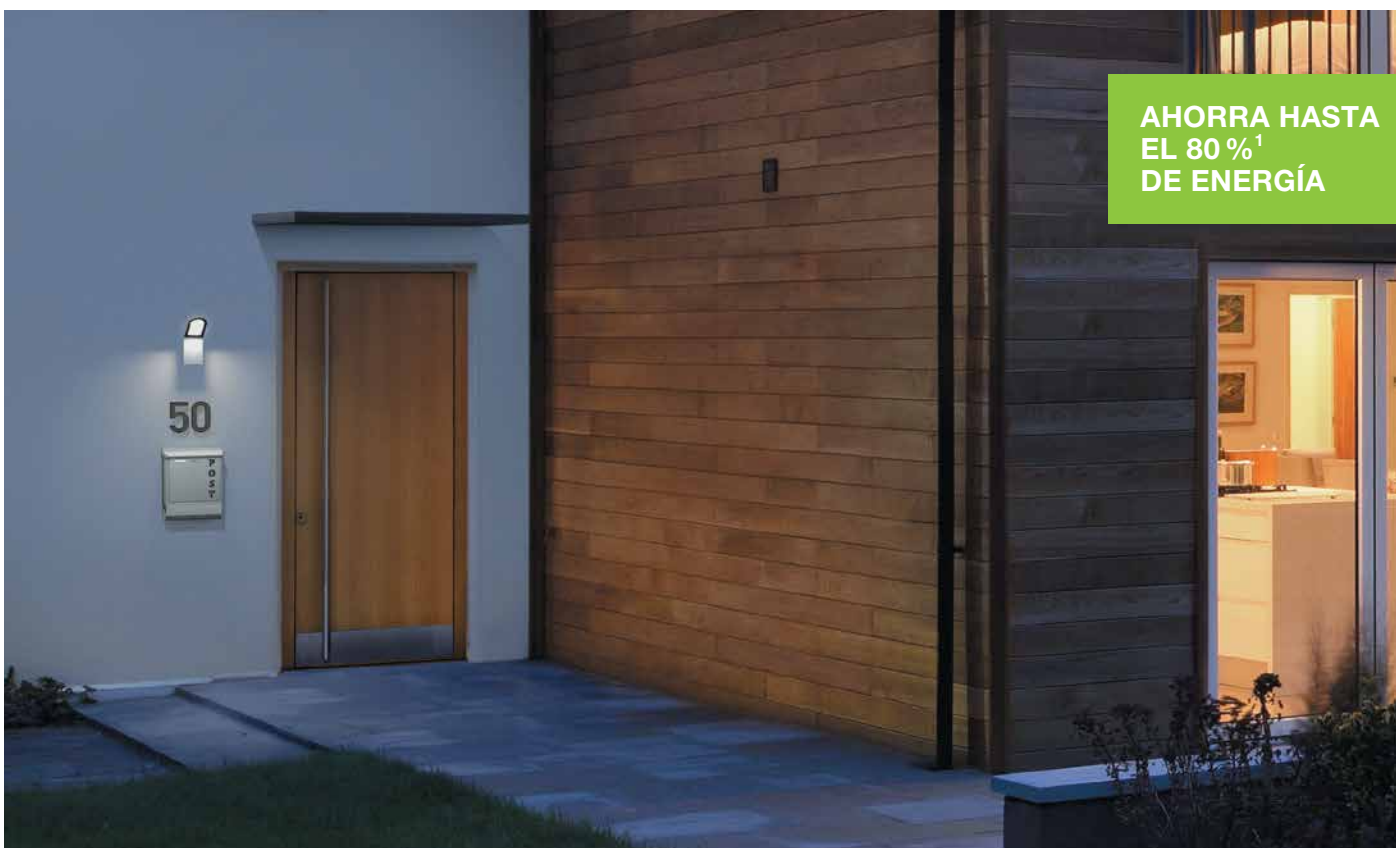

AHORRA HASTA EL 80%¹ DE ENERGÍA

FOCOS PARA EXTERIOR ENDURA STYLE SPOT ROUND



01



LUMINARIAS

Denominación	EAN	Reemplazo para ³	lm	lm/W	L70 ⁴	Dimensiones L x W x H [mm] Ø x H [mm]	Imagen ⁵	Nº	Precio ⁶ base €
ENDURA STYLE SPOT ROUND 8 W DG	4058075214095	40W GLS	440	55	30.000	135 x 90 x 140	-	6	01 70,99



AHORRA HASTA EL 80 %¹ DE ENERGÍA

¹ Ahorro de energía de hasta el XX%. Comparado con luminarias con tecnologías tradicionales. La posible pérdida de potencia de las soluciones con equipos convencionales es parte del cálculo del ahorro de energía previsto | ² Consulta www.ledvance.es/garantias para conocer las condiciones exactas. 10 años de garantía solo para el módulo y equipo | ³ Reemplazo para el sistema tradicional utilizado habitualmente | ⁴ t[h]: L70 @ 25 °C (T_a) | ⁵ Sensor de luz diurna y movimiento | ⁶ Precio de venta recomendado sin IVA y sin RAEE

APLIQUE PARA EXTERIOR ENDURA STYLE SHIELD







Denominación	EAN	Reemplazo para ³	lm	lm/w	L70 ⁴	Dimensiones L x W x H [mm] Ø x H [mm]	 ⁵		Nº Imagen	Precio ⁶ base €	
ENDURA STYLE SHIELD RD 11 W DG	4058075205291	40W GLS	400	36	30.000	60 x 240 x 142			6	01 58,99	
ENDURA STYLE SHIELD SQ 11 W DG	4058075205314	40W GLS	410	37	30.000	60 x 240 x 142			6	02 58,99	



AHORRA HASTA EL 80% DE ENERGÍA

PLAFÓN EXTERIOR DE SUPERFICIE ENDURA STYLE RING Y SQUARE



Denominación	EAN	Reemplazo para ³	lm	lm/W	L70 ⁴	Dimensiones L x W x H [mm] Ø x H [mm]	5	Imagen	Nº	Precio ⁶ base €	
ENDURA STYLE RING RD 13 W DG	4058075205215	40 W GLS	480	37	30.000	202 x 45	-	6	01	70,99	A
ENDURA STYLE SQUARE SQ 13 W DG	4058075205253	40 W GLS	480	37	30.000	202 x 202 x 45	-	6	02	70,99	A
ENDURA STYLE SQUARE SQ 13 W WT	4058075205277	40 W GLS	600	46	30.000	202 x 202 x 45	-	6	03	70,99	A



AHORRA HASTA
EL 75%¹
DE ENERGÍA

¹ Ahorro de energía de hasta el XX%. Comparado con luminarias con tecnologías tradicionales. La posible pérdida de potencia de las soluciones con equipos convencionales es parte del cálculo del ahorro de energía previsto | ² Consulta www.ledvance.es/garantias para conocer las condiciones exactas. 10 años de garantía solo para el módulo y equipo | ³ Reemplazo para el sistema tradicional utilizado habitualmente | ⁴ t[h]: L70 @ 25 °C (T_a) | ⁵ Sensor de luz diurna y movimiento | ⁶ Precio de venta recomendado sin IVA y sin RAEE

APLIQUE PARA EXTERIOR SALIDA DOBLE DE LUZ ENDURA STYLE UPDOWN



Denominación	EAN	Reemplazo para ³	lm	lm/W	L70 ⁴	Dimensiones L x W x H [mm] Ø x H [mm]			Nº Imagen	Precio ⁵ base €	
ENDURA STYLE UPDOWN 12 W DG	4058075214057	60 W GLS	700	61	30.000	55 x 90 x 160	-	6	01	58,99	A
ENDURA STYLE UPDOWN 12 W WT	4058075214071	60 W GLS	700	61	30.000	55 x 90 x 160	-	6	02	58,99	A
ENDURA STYLE UPDOWN 12W AL	4058075205604	60 W GLS	700	61	30.000	55 x 90 x 160	-	6	03	58,99	A



AHORRA HASTA EL 80%¹ DE ENERGÍA

LUMINARIAS DE EXTERIOR ENDURA PRO



Denominación	EAN	lm	lm/w	L70 ³	Dimensiones L x W x H [mm] Ø x H [mm]			Nº Imagen	Precio ⁵ base €	
OUTDOOR ENDURA PRO										
ENDURA PRO FLOOD SENSOR 15W 840 IP55 BLANCO	4058075228788	1500	100	30.000	151 x 56 x 205	✓		6	01 77,99	
ENDURA PRO FLOOD SENSOR 15W 840 IP55 GRIS	4058075228801	1500	100	30.000	151 x 56 x 205	✓		6	01 77,99	
ENDURA PRO FLOOD SENSOR 27W 840 IP55 BLANCO	4058075228825	3000	110	30.000	201 x 56 x 225	✓		4	01 115,99	
ENDURA PRO FLOOD SENSOR 27W 840 IP55 GRIS	4058075228849	3000	110	30.000	201 x 56 x 255	✓		4	01 128,99	
OUTDOOR ENDURA PRO SPOT										
ENDURA PRO SPOT SENSOR 8W 840 IP55 BLANCO	4058075228863	750	94	30.000	87 x 58 x 187	✓		6	02 67,99	
ENDURA PRO SPOT SENSOR 8W 840 IP55 GRIS	4058075228887	750	94	30.000	87 x 58 x 187	✓		6	02 67,99	
ENDURA PRO SPOT SENSOR 16W 840 IP55 BLANCO	4058075228900	1500	94	30.000	117 x 58 x 187	✓		6	02 128,99	
ENDURA PRO SPOT SENSOR 16W 840 IP55 GRIS	4058075228924	1500	94	30.000	117 x 58 x 187	✓		6	02 115,99	



¹ Ahorro de energía de hasta el XX%. Comparado con luminarias con tecnologías tradicionales. La posible pérdida de potencia de las soluciones con equipos convencionales es parte del cálculo del ahorro de energía previsto | ² 10 años de garantía para el módulo y el equipo. Consulta www.ledvance.es/garantias para conocer las condiciones exactas | ³ Reemplazo para el sistema tradicional utilizado habitualmente | ⁴ t[h]; L70 @ 25 °C (T_a) | ⁵ Precio de venta recomendado sin IVA y sin RAEE

FOCO BATTERY LED SPOTLIGHT

- Sensor de luz y movimiento integrado
- Funcionamiento con pilas tipo D
- Autonomía de la batería en continuo funcionamiento: hasta 10 horas (un foco) y hasta 5 horas (dos focos)



Denominación	EAN	lm	lm/w	Beam	L70 ⁵	Dimensiones Ø x H [mm] L x W x H [mm]	2	3	Imagen	Nº Imagen	Precio ⁴ base €
Battery LED Spotlight Single NEGRO	4058075227347	260	65	95	15.000	127 x 108 x 215	-	✓	4	01	23,99
Battery LED Spotlight Single BLANCO	4058075227385	260	65	95	15.000	127 x 108 x 215	-	✓	4	02	23,99
Battery LED Spotlight Double NEGRO	4058075227361	480	48	95	15.000	332 x 105 x 112	-	✓	4	03	25,99
Battery LED Spotlight Double BLANCO	4058075227408	480	48	95	15.000	332 x 105 x 112	-	✓	4	04	25,99

PROYECTOR DE JARDÍN ENDURA GARDEN

- Conexión sencilla gracias a la tecnología Plug and Play
- Cable de 2m con enchufe (tipo F)
- Proyector Endura con Pica para instalación en jardín incluida
- Carcasa de aluminio gris oscuro con pica en negro





Denominación	EAN	lm	lm/w	Beam	L70 ⁵	Dimensiones Ø x H [mm] L x W x H [mm]	2	3	Imagen	Nº Imagen	Precio ⁴ base €
ENDURA GARDEN FLOOD 10W 830 PICA	4058075206847	800	80	120	25.000	44 x 108 x 292	-	-	8	01	19,99
ENDURA GARDEN FLOOD 20W 830 PICA	4058075206861	1700	85	120	25.000	44 x 133 x 323	-	-	8	01	29,99

LUMINARIA DE EXTERIOR ENDURA CLASSIC PIPE CON CASQUILLO¹

- Alta flexibilidad de elección de la luz gracias a el casquillo E27
- Apto para aplicaciones inteligentes Smart+ gracias a la compatibilidad con las lámparas Smart+ de LEDVANCE
- Instalación fácil y rápida
- Versión con sensor de luz natural y presencia programable con interruptor



Denominación	EAN	Casquillo	Dimensiones L x W x H [mm] Ø x H [mm]	 ³		Nº Imagen	Precio ⁴ base €	
ENDURA CLASSIC PIPE AMBER								
ENDURA CLASSIC PIPE WALL E27 AMB	4058075554214	E27	129 x 90 x 197	-	4	01	41,99	⊗A
ENDURA CLASSIC PIPE 80CM E27 AMB	4058075554252	E27	135 x 800	-	2	02	76,99	⊗B
ENDURA CLASSIC PIPE 50CM E27 AMB	4058075554238	E27	135 x 500	-	2	02	64,99	⊗B



LUMINARIAS DE EXTERIOR ENDURA CLASSIC CON CASQUILLO¹

- Alta flexibilidad de elección de la luz gracias a el casquillo E27
- Apto para aplicaciones inteligentes Smart+ gracias a la compatibilidad con las lámparas Smart+ de LEDVANCE
- Instalación fácil y rápida
- Versión con sensor de luz natural y presencia programable con interruptor





Denominación	EAN	Casquillo	Dimensiones L x W x H [mm] Ø x H [mm]	 ²		Nº Imagen	Precio ⁴ base €	
OUTDOOR ENDURA CLASSIC ALUMINIO E27								
ENDURA CLASSIC TRADITION DOWN ALU E27 NEGRO/ORO	4058075206168	E27	230 x 170 x 230		4	01	30,99	⊗A
ENDURA CLASSIC TRADITION UP ALU E27 NEGRO/ORO	4058075206229	E27	230 x 170 x 260		4	02	30,99	⊗A
ENDURA CLASSIC TRADITION UP SENSOR ALU E27 NEGRO/ORO	4058075206281	E27	230 x 170 x 280	✓	4	03	46,99	⊗A
ENDURA CLASSIC TRADITION 330MM ALU E27 NEGRO/ORO	4058075206342	E27	170 x 170 x 325		4	04	30,99	⊗A
ENDURA CLASSIC TRADITION 1000MM ALU E27 NEGRO/ORO	4058075206380	E27	170 x 170 x 1000		4	05	61,99	⊗A

¹ Consulta www.ledvance.es/garantias para conocer las condiciones exactas | ² Sensor de luz diurna y movimiento | ³ Precio de venta recomendado sin IVA y sin RAEE | ⁴ t[h]: L70 @ 25°C (T_a)

LUMINARIAS DE EXTERIOR ENDURA CLASSIC POST CON CASQUILLO¹

- Alta flexibilidad de elección de la luz gracias a el casquillo E27
- Apto para aplicaciones inteligentes Smart+ gracias a la compatibilidad con las lámparas Smart+ de LEDVANCE
- Instalación fácil y rápida
- Carcasa en acero inoxidable con difusor de cristal translúcido
- Versión con sensor de luz natural y presencia programable con interruptor



Denominación	EAN		Dimensiones Ø x H [mm] L x W x H [mm]			Nº Imagen	Precio ⁶ base €	
ENDURA CLASSIC POST UP E27 PLATA	4058075206502	E27	212 x 127 x 193	-	4	01	46,99	
ENDURA CLASSIC POST DOWN E27 PLATA	4058075206526	E27	212 x 127 x 195	-	4	02	46,99	
ENDURA CLASSIC POST SENSOR UP E27 PLATA	4058075206540	E27	212 x 127 x 193	✓	4	03	61,99	
ENDURA CLASSIC POST 55CM E27 PLATA	4058075206564	E27	127 x 550	-	4	04	49,99	
ENDURA CLASSIC POST 80CM E27 PLATA	4058075206588	E27	127 x 800	-	4	05	61,99	



APLIQUE DE PARED ENDURA CLASSIC LANTERN CON CASQUILLO¹

- Alta flexibilidad de elección de la luz gracias a el casquillo E27
- Apto para aplicaciones inteligentes Smart+ gracias a la compatibilidad con las lámparas Smart+ de LEDVANCE
- Instalación fácil y rápida
- Carcasa de aluminio negro con difusor de cristal transparente para las Endura Classic Lantern Square
- Carcasa de aluminio con difusor de cristal mate para las Endura Classic Lantern CYL



Denominación	EAN		Dimensiones Ø x H [mm] L x W x H [mm]			Nº Imagen	Precio ⁶ base €	
ENDURA CLASSIC LANTERN SQUARE S E27 NEGRO	4058075206625	E27	150 x 105 x 225	-	6	01	23,99	
ENDURA CLASSIC LANTERN SQUARE M E27 NEGRO	4058075206649	E27	150 x 105 x 293	-	6	02	25,99	
ENDURA CLASSIC LANTERN CYL E27 BLANCO	4058075392649	E27	210 x 118 x 212	-	4	03	32,99	
ENDURA CLASSIC LANTERN CYL E27 EFECTO MADERA	4058075392625	E27	210 x 118 x 212	-	4	04	32,99	
ENDURA CLASSIC LANTERN CYL E27 NEGRO	4058075392663	E27	210 x 118 x 212	-	4	05	41,99	



¹ Lámpara no incluida | ² Consulta www.ledvance.es/garantias para conocer las condiciones exactas | ³ IP23 para Endura Classic Lantern Square | ⁴ IP44 para Endura Classic Lantern Cyl | ⁵ Sensor de luz diurna y movimiento | ⁶ Precio de venta recomendado sin IVA y sin RAEE

LUMINARIA DE EXTERIOR ENDURA STYLE BAT

- Energéticamente eficiente gracias a la tecnología LED
- Instalación fácil y rápida
- Luminarias LED para exterior: luminosas y funcionales
- Carcasa de aluminio
- Tipo de protección: IP44



Denominación	EAN	lm	lm/W	L70 ⁵	Dimensiones Ø x H [mm] L x W x H [mm]				Nº Imagen	Precio ⁴ base €	
ENDURA STYLE BAT WALL DG	4058075564060	580	61	25.000	177 x 169 x 84	—	—	4	01	58,99	A
ENDURA STYLE BAT 50CM DG	4058075564084	580	61	25.000	200 x 177 x 500	—	—	2	02	91,99	B
ENDURA STYLE BAT 80CM DG	4058075564107	580	61	25.000	200 x 177 x 800	—	—	2	02	106,99	C

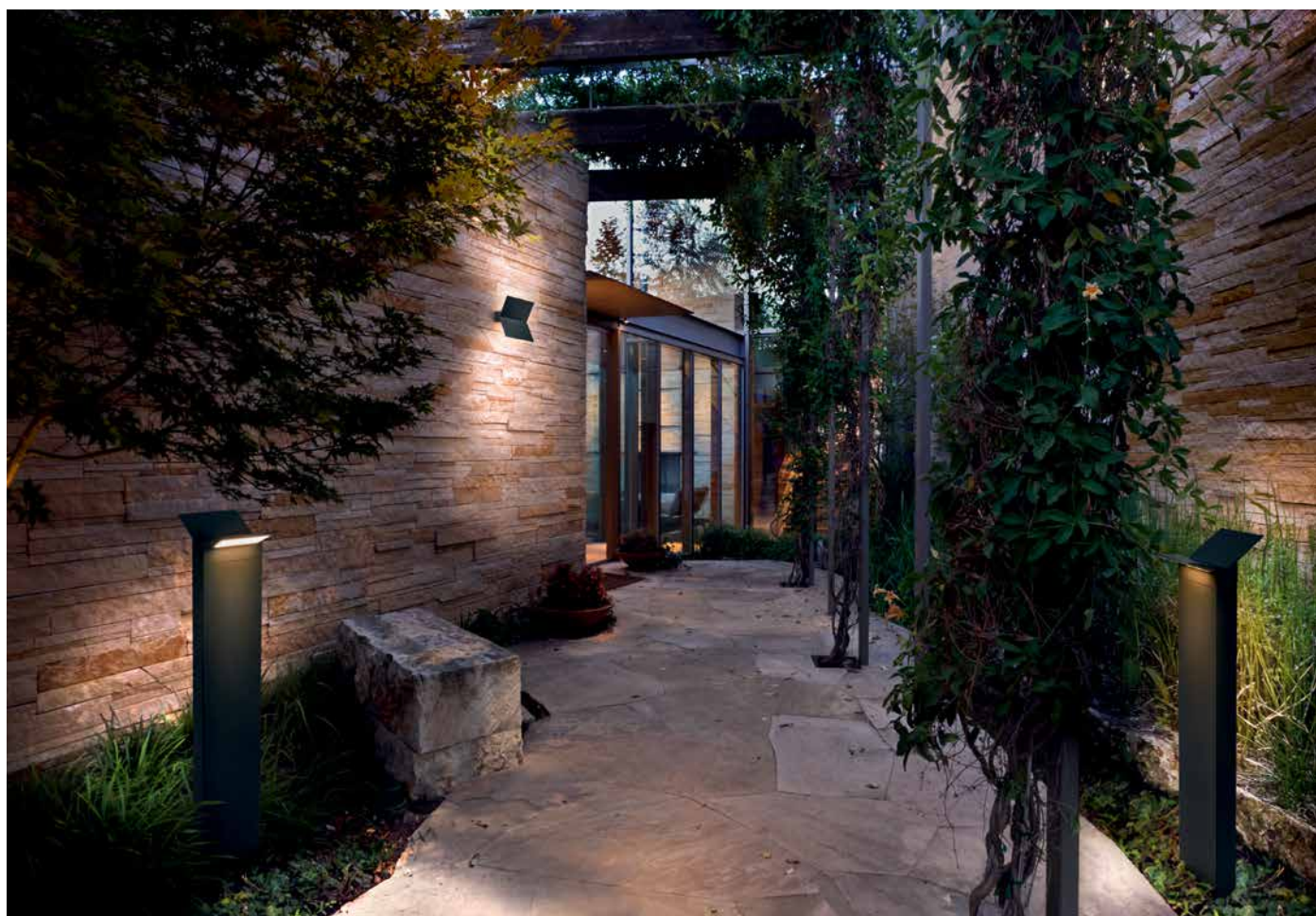

APLIQUE DE PARED ENDURA® STYLE WALL LOOP Y WIDE

- Para uso en exteriores (IP44)
- Instalación fácil y rápida
- Accesorios de montaje y conexión incluidos
- Versión con sensor natural y presencial programable con interruptor
- Carcasa en acero inoxidable con difusor opal de policarbonato para Endura Style Wall Loop
- Carcasa en aluminio gris oscuro/blanco con difusor opal de policarbonato/cristal transparente para Endura Style Wide



Denominación	EAN	lm	lm/W	L70 ⁵	Dimensiones Ø x H [mm] L x W x H [mm]				Nº Imagen	Precio ⁴ base €
--------------	-----	----	------	------------------	---	--	--	--	-----------	----------------------------

ENDURA STYLE WIDE										
ENDURA STYLE Wide 12W GRIS OSCURO	4058075214019	530	44	30.000	86 x 210 x 90	-	-	6	01	52,99
ENDURA STYLE Wide 12W BLANCO	4058075214033	530	44	30.000	86 x 210 x 90	-	-	6	02	52,99

LUMINARIAS DE EXTERIOR ENDURA® STYLE ELLIPSE

- Luminarias LED para exteriores muy brillantes y funcionales
- Accesorios de montaje y conexión incluidos
- Carcasa de aluminio gris oscuro con difusor opal de policarbonato



Denominación	EAN	lm	lm/W	L70 ⁵	Dimensiones Ø x H [mm] L x W x H [mm]				Nº Imagen	Precio ⁴ base €
--------------	-----	----	------	------------------	---	--	--	--	-----------	----------------------------

ENDURA STYLE Ellipse 13W GRIS OSCURO	4058075205079	890	71	30.000	161 x 186 x 75	-	-	4	01	46,99
ENDURA STYLE Ellipse 50CM 13W GRIS OSCURO	4058075205093	890	71	30.000	75 x 186 x 500	-	-	2	02	67,99
ENDURA STYLE Ellipse 90CM 13W GRIS OSCURO	4058075205116	890	71	30.000	75 x 186 x 900	-	-	2	03	83,99

¹ Consulta www.ledvance.es/garantias para conocer las condiciones exactas. 10 años de garantía solo para el módulo y equipo | ² Regulable | ³ Sensor de luz diurna y movimiento | ⁴ Precio de venta recomendado sin IVA y sin RAEE | ⁵ t[h]: L70 @ 25 °C (T_a)

ENDURA® STYLE EDGE, FLARE, PLATE Y PYRAMID

- Instalación fácil y rápida
- Protección IP44
- Carcasa de acero inoxidable excepto Endura Style Flare con carcasa de aluminio
- Accesorios de montaje y conexión incluidos













Denominación	EAN	lm	lm/W	L70 ⁵	Dimensiones Ø x H [mm] L x W x H [mm]				Nº Imagen	Precio ⁴ base €	
ENDURA STYLE EDGE											
ENDURA STYLE EDGE WALL UPDOWN 7W ST	4058075478091	360	50	25.000	120 x 110 x 260	-	-	4	01	56,99	A
ENDURA STYLE FLARE											
ENDURA STYLE FLARE 60CM 8W DG	4058075478053	470	59	25.000	110 x 604	-	-	2	02	65,99	B
ENDURA STYLE FLARE WALL 8W DG	4058075478039	470	59	25.000	98 x 68 x 301	-	-	4	03	47,99	A
ENDURA STYLE PLATE											
ENDURA STYLE PLATE WALL 12W ST	4058075477858	600	50	25.000	54 x 180 x 280	-	-	4	04	37,99	A
ENDURA STYLE PLATE WALL SENS 13W ST	4058075477872	600	46	25.000	60 x 180 x 283	-	✓	4	05	58,99	A
ENDURA STYLE PYRAMID											
ENDURA STYLE PYRAMID 50CM 8W ST	4058075477919	600	75	25.000	100 x 100 x 500	-	-	2	06	56,99	B
ENDURA STYLE PYRAMID 80CM 8W ST	4058075477933	600	75	25.000	100 x 100 x 800	-	-	2	06	65,99	C
ENDURA STYLE PYRAMID WALL 8W ST	4058075477896	600	75	25.000	125 x 100 x 100	-	-	4	07	37,99	A

ENDURA® STYLE CRYSTAL

- Instalación fácil y rápida
- Protección IP44
- Carcasa de acero inoxidable
- Accesorios de montaje y conexión incluidos



Denominación	EAN	lm	lm/W	L70 ⁵	Dimensiones Ø x H [mm] L x W x H [mm]				Nº Imagen	Precio ⁴ base €	
ENDURA STYLE CRYSTAL											
ENDURA STYLE CRYSTAL 40CM 4,5W ST	4058075474253	400	89	25.000	80 x 80 x 400	-	-	6	01	88,99	
ENDURA STYLE CRYSTAL 80CM 4,5W ST	4058075474239	400	89	25.000	80 x 80 x 800	-	-	6	01	94,99	
ENDURA STYLE CRYSTAL TORCH 4,5W ST	4058075474215	400	89	25.000	80 x 80 x 225	-	-	6	02	56,99	
ENDURA STYLE CRYSTAL TORCH SENS 5W ST	4058075474192	400	80	25.000	80 x 80 x 250	-	✓	6	03	61,99	
ENDURA STYLE CRYSTAL WALL 4,5W ST	4058075474178	400	89	25.000	105 x 80 x 160	-	-	6	04	56,99	
ENDURA STYLE CRYSTAL WALL SENSOR 5W ST	4058075474154	400	80	25.000	105 x 80 x 200	-	✓	6	05	61,99	
ENDURA STYLE CRYSTAL WALL UPDOWN 9W ST	4058075474130	800	89	25.000	105 x 80 x 215	-	-	6	06	65,99	

¹ Consulta www.ledvance.es/garantias para conocer las condiciones exactas. 10 años de garantía solo para el módulo y equipo | ² Regulable | ³ Sensor de luz diurna y movimiento | ⁴ Precio de venta recomendado sin IVA y sin RAEE | ⁵ t[h]: L70 @ 25 °C (T_a)

LUMINARIA SOLAR DE EXTERIOR ENDURA STYLE SOLAR BOUQUET

- Iluminación basada en la demanda y ahorro de energía gracias al sensor de movimiento y de luz natural
- Fácil ajuste de la detección de la luz del día y el movimiento mediante un interruptor de presión
- Energéticamente eficiente gracias a la tecnología LED
- Instalación fácil y rápida
- 12 horas para la carga completa de la batería
- 3 modos de operación seleccionables:
 - Modo de funcionamiento 1: luz encendida de forma continua con 200 lúmenes (Máx. 2.5 horas con carga completa)
 - Modo de funcionamiento 2: luz encendida de forma continua con 75 lúmenes (Máx. 8 horas con carga completa), cambia a 300 lúmenes cuando detecta movimiento (Máx. 100 encendidos con carga completa)
 - Modo de funcionamiento 3: luz apagada, cambia a 550 lm en movimiento (ilumina máx. 100 veces con carga completa)



IK03
IP44
LEDVANCE
3 años de garantía

Denominación	EAN	lm	lm/W	L70 ⁷	Dimensiones Ø x H [mm] L x W x H [mm]				Nº Imagen	Precio ⁴ base €		
ENDURA STYLE SOL BOUQUET WALLSEN ST	4058075564503	550	92	25.000	180 x 150 x 365	-	✓	4	01	84,99		
ENDURA STYLE SOL BOUQUET 50CMSEN ST	4058075564527	550	92	25.000	150 x 150 x 500	-	✓	4	02	96,99		
ENDURA STYLE SOL BOUQUET WALLSEN BK	4058075564541	550	92	25.000	180 x 150 x 365	-	✓	4	03	82,99		
ENDURA STYLE SOL BOUQUET 50CMSEN BK	4058075564565	550	92	25.000	150 x 150 x 500	-	✓	4	04	94,99		





PROYECTOR SOLAR ENDURA FLOOD SOLAR

- Ahorro de energía gracias al sensor de movimiento y de luz natural
- Fácil ajuste de la detección de la luz del día y el movimiento mediante un interruptor de presión
- Energéticamente eficiente gracias a la tecnología LED
- Instalación fácil y rápida
- Alternativa de ahorro energético a las luminarias que utilizan lámparas halógenas
- 13 horas para la carga completa de la batería

IK03 ⁶
IP65 ⁵
IP44 ⁶
LEDVANCE
3 años de garantía ¹

Denominación	EAN	lm	lm/W		L70 ⁷	Dimensiones Ø x H [mm] L x W x H [mm]				Nº Imagen	Precio ⁴ base €	
ENDURA FLOOD SOLAR SENSOR 10W 840	4058075762350	1200	120	95	36.000	194 x 67 x 313	-	✓	4	02	107,99	
ENDURA FLOOD SOLAR DOUBLE SEN DG	4058075576636	380	131	110	25.000	160 x 110 x 172	-	✓	8	01	69,99	

LUMINARIAS SOLARES ENDURA STYLE

- Energéticamente eficiente gracias a la tecnología LED
- Instalación fácil y rápida
- Iluminación basada en la demanda y ahorro energético gracias al sensor de luz natural
- Mínimo 6 horas para carga completa de la batería
- Diferentes modos de funcionamiento de las luminarias



IP44
LEDVANCE
5 años de garantía ¹

Denominación	EAN	lm	lm/W		L70 ⁷	Dimensiones Ø x H [mm] L x W x H [mm]				Nº Imagen	Precio ⁴ base €	
ENDURA GARDEN SOLAR GLOW PIR Sensor	4058075763210	420	50	-	25.000	177 x 160 x 80	-	✓	2	01	97,99	
ENDURA GARDEN SOLAR Oval Wall 3000K	4058075766228	550	90	-	25.000	340 x 120 x 60	-	✓	4	02	94,99	
ENDURA GARDEN SOLAR Oval Wall 4000K	4058075766242	550	90	-	25.000	340 x 120 x 60	-	✓	4	02	94,99	
ENDURA GARDEN SOLAR Oval S Wall 3000K	4058075766266	400	95	-	25.000	200 x 124 x 45	-	✓	4	02	70,99	
ENDURA GARDEN SOLAR Lunar Wall	4058075766280	500	73	-	25.000	160 x 231 x 83	-	✓	4	03	105,99	
ENDURA GARDEN SOLAR Tossa Wall	4058075766303	650	83	-	25.000	160 x 173 x 50	-	✓	4	04	70,99	

¹ Consulta www.ledvance.es/garantias para conocer las condiciones exactas. 10 años de garantía solo para el módulo y equipo | ² Regulable | ³ Sensor de luz diurna y movimiento | ⁴ Precio de venta recomendado sin IVA y sin RAEE | ⁵ Referencia 4058075762350 | ⁶ Referencia 4058075766336 | ⁷ t[h]: L70 @ 25 °C (T_a)



LUMINARIA SOLAR DE JARDÍN ENDURA GARDEN SOLAR SPOT

- Energéticamente eficiente gracias a la tecnología LED
- Instalación fácil y rápida
- Fácil ajuste de la temperatura de color mediante un interruptor de pulsador
- Iluminación basada en la demanda y ahorro energético gracias al sensor de luz natural
- 7 horas para la carga completa de la batería
- Modo de funcionamiento 1: luz continua blanca cálida cuando hay 55 lm (pulsación larga en el botón trasero, 2 segundos)
- Modo de funcionamiento 2: modo alterno RGB (pulsación corta en el botón trasero)
- Modo de funcionamiento 3: Congelar el modo de color RGB (doble clic en el botón cuando está en el modo 2 y aparece el color deseado)

LEDVANCE
3 años de garantía

IP44 IK03

Denominación	EAN	lm	lm/W	L70 ⁵	Dimensiones Ø x H [mm] L x W x H [mm]	Regulable ²	Sensor de luz diurna y movimiento ³	Nº Imagen	Nº	Precio ⁴ base €		
ENDURA GARDEN SOL SPOT WALLSPIKE DG	4058075564169	55	110	-	25.000	175 x 92 x 295	-	✓	4	01	41,99	IAUA

LUMINARIAS DE EXTERIOR SOLAR ENDURA® STYLE SOLAR

- Luminaria LED de exterior con placa solar
- Sensor de movimiento y luz diurna
- 3 modos de funcionamiento seleccionables: Luz continua con 200 lm, luz continua en 75 lm que aumenta a 300 lm cuando hay movimiento y luz apagada y sube a 400 lm cuando hay movimiento
- Tecnología de batería: iones de litio
- Carcasa de acero inoxidable acabado en negro/acero con difusor opal de policarbonato
- Sensor de luz natural y presencia programable con interruptor rotatorio
- Carga de las baterías a través de placas solares incluidas en la luminaria
- No necesita alimentación conectada a red, gracias a su tecnología de baterías internas



IK03 IP44 LEDVANCE 5 años de garantía

Denominación	EAN	lm	lm/W	L70 ⁵	Dimensiones Ø x H [mm] L x W x H [mm]	Regulable ²	Sensor de luz diurna y movimiento ³	Nº Imagen	Nº	Precio ⁴ base €	
ENDURA STYLE SOL WALL2CIRCLE6W PLATA	4058075392687	400	67	50.000	185 x 178 x 220	✓	✓	4	01	66,99	IAUA
ENDURA STYLE SOL WALL2CIRCLE6W NEGRO	4058075392724	400	67	50.000	185 x 178 x 220	✓	✓	4	02	64,99	IAUA
ENDURA STYLE SOL WALLCIRCLE6W NEGRO	4058075392762	400	67	50.000	200 x 160 x 70	✓	✓	4	03	58,99	IAUA
ENDURA STYLE SOL 2CIRCLE40CM6W PLATA	4058075392700	400	67	50.000	178 x 400	✓	✓	4	04	78,99	IAUA
ENDURA STYLE SOL 2CIRCLE40CM6W NEGRO	4058075392748	400	67	50.000	178 x 400	✓	✓	4	05	76,99	IAUA

¹ Consulta www.ledvance.es/garantias para conocer las condiciones exactas. 10 años de garantía solo para el módulo y equipo | ² Regulable | ³ Sensor de luz diurna y movimiento | ⁴ Precio de venta recomendado sin IVA y sin RAEE | ⁵ t[h]: L70 @ 25 °C (T_a)



LUMINARIA DE EXTERIOR SOLAR DOORLED SOLAR



- Sensor de movimiento y de luz
- No necesita alimentación conectada a red, gracias a su tecnología de baterías internas
- Carga de las baterías a través de placas solares incluidas en la luminaria
- Tiempo de carga completa mínimo de 7 horas



Denominación	EAN	lm	lm/w	L70 ²	Dimensiones L x W x H [mm] Ø x H [mm]	Imagen	Nº	Precio ⁴ base €
--------------	-----	----	------	------------------	---	--------	----	-------------------------------

DOORLED SOLAR - BATERIA

DOORLED SOLAR BLANCO	4058075267909	320	107	30.000	192 x 110 x 30	✓	6	01 23,99
DOORLED SOLAR PLATA	4058075267862	320	107	30.000	192 x 110 x 30	✓	6	02 23,99











LUMINARIA DE EXTERIOR BULKHEAD



Denominación	EAN	lm	lm/W	L70 ²	Dimensiones L x W x H [mm] Ø x H [mm]	 ³	 Imagen	Nº	Precio ⁴ base €
--------------	-----	----	------	------------------	---	--	--	----	-------------------------------

BULKHEAD

LED BULKHEAD 6W 840 BLANCO	4058075271586	450	76	20.000	117 x 168 x 70			8	01 12,99	
LED BULKHEAD 6W 840 NEGRO	4058075271647	450	76	20.000	117 x 168 x 70			8	02 12,99	
LED BULKHEAD 11W 840 BLANCO	4058075271661	800	76	20.000	216 x 143 x 79			6	01 16,99	
LED BULKHEAD 11W 840 NEGRO	4058075271685	800	76	20.000	216 x 143 x 79			6	02 16,99	

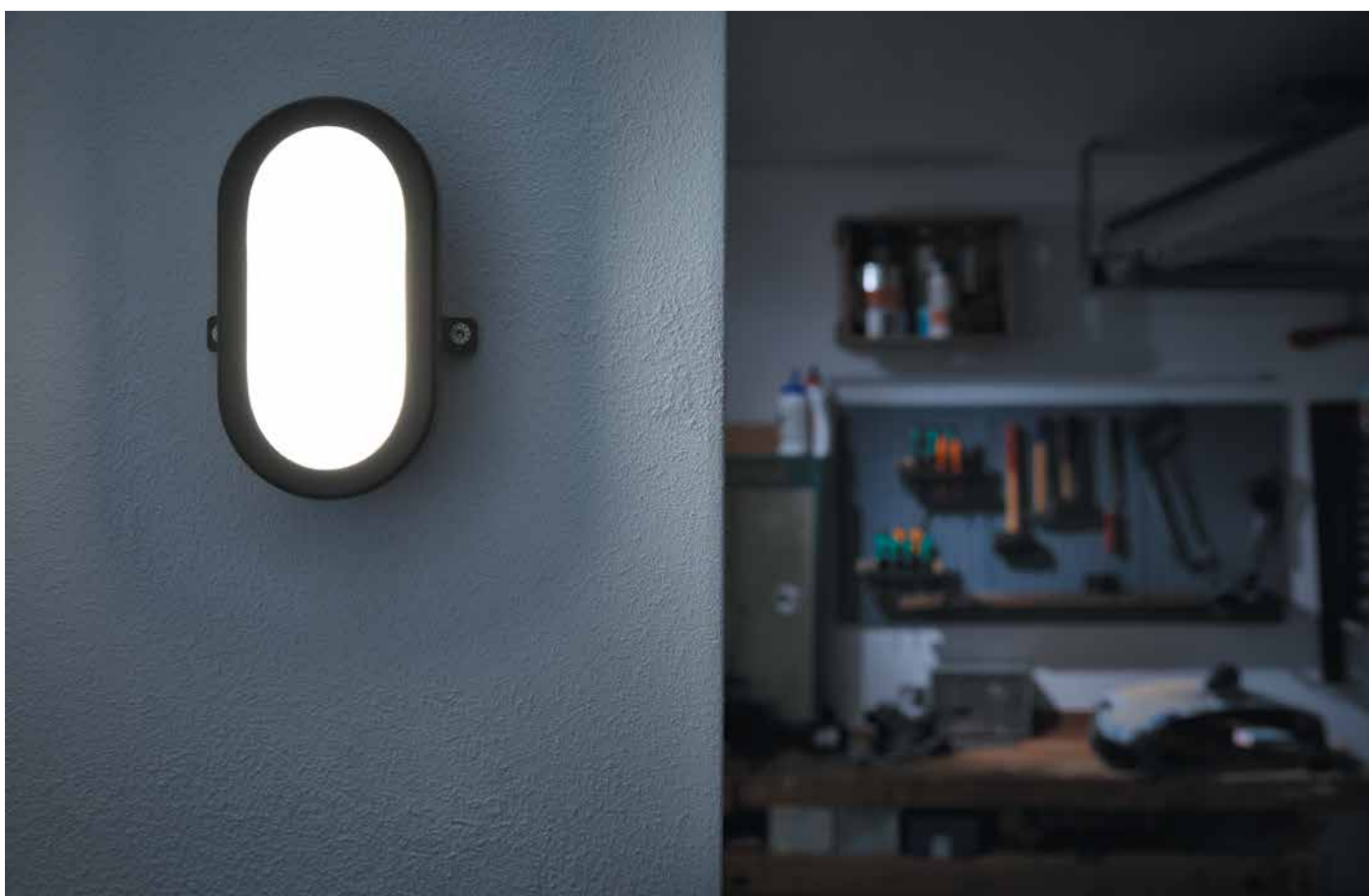

LUMINARIAS DE INTERIOR DECORATIVAS/RESIDENCIAL



PANEL DE SUPERFICIE PLANON FRAMELESS

- Disponible en forma cuadrada y rectangular
- Temperatura del color: 3000 K
- Carcasa de aluminio, difusor de PMMA mate
- Distribución de luz homogénea
- Instalación fácil y rápida



Denominación	EAN	lm	lm/W	°C	L70 ⁴	Dimensiones Ø x H [mm] L x W x H [mm]	2	Imagen	Nº	Precio ³ base €	
PLANON (R) Frameless 300x300 19W 830	4058075470675	1500	79	120	25.000	300 x 300 x 68,5	-	5	01	52,99	B
PLANON (R) Frameless 600x600 40W 830	4058075470651	3000	75	120	25.000	596 x 596 x 68,5	-	3	02	114,99	C
PLANON (R) Frameless 1200x100 35W 830	4058075470699	3000	75	120	25.000	1200 x 100 x 68,5	-	3	03	82,99	C
PLANON (R) Frameless 1200x300 40W 830	4058075470576	2500	71	120	25.000	1200 x 300 x 68,5	-	6	04	117,99	C
PLANON® FRAMELESS REDONDO											
Planon Frameless RD 300 19W 3000K	4058075470712	1600	85	110	25.000	300 x 65	-	5	05	70,99	B
Planon Frameless RD 450 28W 3000K	4058075470736	2700	95	120	25.000	450 x 65	-	5	05	117,99	C



FOCO SPOT SURFACE

- Cabezales ajustables
- Lámpara no incluida



Denominación	EAN	Casquillo	Dimensiones Ø x H [mm] L x W x H [mm]	Imagen	Nº	Precio ³ base €	
SPOT SURFACE ROUND NEGRO GU10	4058075758629	GU10	80 x 95	12	01	19,99	A
SPOT SURFACE ROUND BLANCO GU10	4058075758667	GU10	80 x 95	12	01	19,99	A
SPOT SURFACE SQUARE NEGRO GU10	4058075758681	GU10	80 x 80 x 95	12	02	19,99	A
SPOT SURFACE SQUARE BLANCO GU10	4058075758704	GU10	80 x 80 x 95	12	02	19,99	A

¹ Consulta www.ledvance.es/garantias para conocer las condiciones exactas | ² Regulable | ³ Precio de venta recomendado sin IVA y sin RAEE | ⁴ t[h]: L70 @ 25 °C (T_a)



PLAFÓN ORBIS MADRID

- Plafón decorativo con casquillo E27
- Disponible en tres colores diferentes: blanco, negro, madera y nickel
- Carcasa de metal con difusor de cristal
- Diámetro de 290 mm















Denominación	EAN	Casquillo	Dimensiones Ø x H [mm] L x W x H [mm]	 N° Imagen	Precio ³ base €		
NUEVO ORBIS MADRID 290MM 2XE27 BK	4058075828865	2 x E27 max 10W LED	290 x 80	4	01	41,99	 B
NUEVO ORBIS MADRID 290MM 2XE27 WT	4058075828889	2 x E27 max 10W LED	290 x 80	4	02	41,99	 B
NUEVO ORBIS MADRID 290MM 2XE27 NK	4058075828902	2 x E27 max 10W LED	290 x 80	4	03	47,99	 B
NUEVO ORBIS MADRID 290MM 2XE27 WD	4058075828926	2 x E27 max 10W LED	290 x 80	4	04	47,99	 B



PLAFÓN ORBIS ULTRA SLIM BACKLIGHT 3 STEP DIM

- Plafón ultra fino
- Iluminación directa y retroiluminación
- Regulación en tres pasos a través de pulsador
- Disponible en blanco y negro y en diámetros de 235 y 400 mm













Denominación	EAN	 lm	 lm/W	 °	 L70 ⁴	Dimensiones Ø x H [mm]	 ²	 N° Imagen	Precio ³ base €		
ORBIS ULTRA SLIM BACKLIGHT 3STEP CLICKDIM 235 BLANCO	4058075752825	1100	73	110	30.000	235 x 27		5	01	35,99	 A
ORBIS ULTRA SLIM BACKLIGHT 3STEP CLICKDIM 400 BLANCO	4058075752849	1850	84	110	30.000	400 x 27		5	01	58,99	 B
ORBIS ULTRA SLIM BACKLIGHT 3STEP CLICKDIM 235 NEGRO	4058075752863	1020	68	110	30.000	235 x 27		5	02	35,99	 A
ORBIS ULTRA SLIM BACKLIGHT 3STEP CLICKDIM 400 NEGRO	4058075752887	1740	79	110	30.000	400 x 27		5	02	58,99	 B



PLAFÓN DE SUPERFICIE ORBIS CCT

- Cambio de temperatura a través de: Clic (Interruptor) o Remote (Mando a distancia infrarrojo)
- Luz muy homogénea
- Instalación fácil y rápida
- Emisión de luz circular



Denominación	EAN	 lm	 lm/W	 °	 L70 ⁴	Dimensiones Ø x H [mm]	 ²	 N° Imagen	Precio ³ base €		
ORBIS 310mm 16W 827-860 Click-CCT	4058075651739	1000	67	120	25.000	310 x 80	—	5	01	35,99	 A
ORBIS 310mm 17W 827-860 Remote-CCT	4058075651715	1000	59	120	25.000	310 x 80	—	5	01	47,99	 A
ORBIS 410mm 21W 827-860 Click-CCT	4058075651753	1800	75	120	25.000	410 x 88	—	5	01	47,99	 A
ORBIS 410mm 22W 827-860 Remote-CCT	4058075651777	1800	72	120	25.000	410 x 88	—	5	01	58,99	 A

¹ Consulta www.ledvance.es/garantias para conocer las condiciones exactas | ² Regulable | ⁴ Precio de venta recomendado sin IVA y sin RAEE | ^t [h]: L70 a 25 °C (T_a)

LUMINARIAS DECORATIVAS PARA BAÑOS



REGLETA LED SQUARE IP44 CCT

- Montaje en superficie de pared y techo
- Iluminación homogénea
- Instalación fácil y rápida
- Protección contra polvo y humedad gracias a su IP44
- Cambio de temperatura de color de 3000K a 4000K mediante pulsaciones en el interruptor
- Adecuado para aplicaciones en cuartos de baño



Denominación	EAN	lm	lm/W	Im	L70 ⁴	Dimensiones Ø x H [mm] L x W x H [mm]	Im	Nº Imagen	Precio ³ base €
LED SQUARE IP44 60CM CCT CR 4X1	4058075399624	1250	89	180	30.000	600 x 40 x 70	-	4	01 58,99



FOCOS DE SUPERFICIE LED SPOT SET CCT

- Cabezales ajustables
- Temperatura de color seleccionable mediante interruptor de pared 3000 K y 4000 K
- Tipo de protección: IP44
- Accesorios completos de montaje y conexión incluidos



Denominación	EAN	lm	lm/W	Im	L70 ⁴	Dimensiones Ø x H [mm] L x W x H [mm]	Im	Nº Imagen	Precio ³ base €
LED SPOT 3X7W IP44 30CM BLANCO 4X1	4058075399594	1000	50	120	30.000	350 x 100 x 150	-	4	01 76,99



LUMINARIA SOBRE ESPEJO ORBIS DISC BAR

- Luminaria para baño con protección IP44
- Montaje en espejo y pared
- Temperatura de color seleccionable a través de pulsador
- Carcasa de aluminio



Denominación	EAN	lm	lm/W	Regulable	L70 ⁴	Dimensiones Ø x H [mm] L x W x H [mm]	Regulable ²	Imagen	Nº Imagen	Precio ³ base €	
NUEVO ORBIS DISC BAR 40CM CLICKCCT IP44 BK	4099854096075	300	45	110	30 000	400 x 120 x 70	—	6	01	58,99	IA
NUEVO ORBIS DISC BAR 40CM CLICKCCT IP44 CH	4099854096099	380	54	110	30 000	400 x 120 x 70	—	6	02	58,99	IA



GADGETS PARA BAÑOS

- Montaje sencillo y rápido en casi todas las superficies (cinta adhesiva o tornillos)
- Operación económica debido al bajo consumo de energía
- Solución rápida y fácil para añadir valor a tu baño
- Combinación ideal de funcionalidad y diseño
- Detector de movimiento PIR y sensor de luz solar
- Permite un efecto de iluminación cálida agradable y suave



Denominación	EAN	lm	lm/W	Regulable	L70 ⁴	Dimensiones L x W x H [mm]	Regulable ²	Imagen	Nº Imagen	Precio ³ base €	
BATHROOM HAND TOWEL HOLDER SENIP44	4058075758605	10	55	100	25.000	190 x 223 x 111	—	6	01	32,99	IA
BATHROOM TOILETPAPERHOLDER SENIP44	4058075758643	10	55	100	25.000	180 x 67 x 111	—	6	02	27,99	IA
BATHROOM TOWEL RACK SEN IP44	4058075759060	20	55	100	25.000	797 x 67 x 111	—	6	03	43,99	IA
BATHROOM HOOK HANGER SEN IP44	4058075759121	10	55	100	25.000	84 x 67 x 111	—	6	04	24,99	IA

¹ Consulta www.ledvance.es/garantias para conocer las condiciones exactas | ² Regulable | ³ Precio de venta recomendado sin IVA y sin RAEE | ⁴ t [h]: L70 a 25 °C (T_a)

LUMINARIAS FUNCIONALES BAJO MUEBLE



LUMINARIA DE BAJO MUEBLE CABINET LED SLIM

- Interruptor on/off con el movimiento a 5 cm de distancia del sensor de movimiento de infrarrojos
- Regulable cubriendo el sensor de movimiento infrarrojo a 5 cm de distancia durante al menos un segundo
- Montaje sencillo y rápido en casi todas las superficies (cinta adhesiva o tornillos)
- Disponible como kit de luminaria único o doble



Denominación	EAN	lm	lm/W	°	L70 ⁵	Dimensiones Ø x H [mm] L x W x H [mm]	2	3	Imagen	Nº	Precio ⁴ base €	
Cabinet LED Slim 30cm	4058075227699	250	42	110	30.000	300 x 37,6 x 8	✓	✓	8	01	38,99	✕A
Cabinet LED Slim 30cm - kit de 2 luminarias	4058075227712	530	48	110	30.000	300 x 37,6 x 8	✓	✓	8	01	57,99	✕A
Cabinet LED Slim 50cm	4058075268364	470	47	110	30.000	500 x 37,6 x 8	✓	✓	8	02	45,99	✕A
Cabinet LED Slim 50cm - kit de 2 luminarias	4058075227736	980	54	110	30.000	500 x 37,6 x 8	✓	✓	8	02	64,99	✕A



LUMINARIA DE BAJO MUEBLE LINEAR LED MAGNET

- Conexión en serie fácil y rápida gracias al sencillo sistema de enchufe
- Diseño claro y moderno
- Para uso en interiores
- Accesorios de montaje y conexión incluidos



Denominación	EAN	lm	lm/W	°	L70 ⁵	Dimensiones Ø x H [mm] L x W x H [mm]	2	3	Imagen	Nº	Precio ⁴ base €	
LINEARLED MAGNET 2SPOT 400 SEN 840	4058075575653	400	57	120	30.000	445 x 71 x 59	-	✓	8	01	42,99	✕A
LINEARLED MAGNET 3SPOT 600 SEN 840	4058075575677	600	63	120	30.000	645 x 71 x 59	-	✓	8	02	47,99	✕A



LUMINARIA DE BAJO MUEBLE CABINET LED CORNER

- Interruptor on/off con el movimiento a 5 cm de distancia del sensor de movimiento de infrarrojos
- Regulable cubriendo el sensor de movimiento infrarrojo a 5 cm de distancia durante al menos un segundo
- Disponible como kit de luminaria único o doble
- Apto para montar en esquinas
- Montaje sencillo y rápido en casi todas las superficies (cinta adhesiva o tornillos)

Denominación	EAN	lm	lm/W	Beam	L70 ⁵	Dimensiones Ø x H [mm] L x W x H [mm]	Regulable ²	Sensor ³	Imagen	Nº Imagen	Precio ⁴ base €
Cabinet LED Corner 35cm	4058075268227	320	64	100	30.000	350 x 40,7 x 23	✓	✓	8	01	43,99
Cabinet LED Corner 35cm - kit de 2 luminarias	4058075227910	640	71	110	30.000	350 x 40,7 x 23	✓	✓	8	01	57,99
Cabinet LED Corner 55cm	4058075227958	480	64	100	30.000	550 x 40,7 x 23	✓	✓	8	02	45,99
Cabinet LED Corner 55cm - kit de 2 luminarias	4058075268265	800	67	110	30.000	550 x 40,7 x 23	✓	✓	8	02	65,99



LUMINARIA BAJO MUEBLE UNDERCABINET SPOT PUCK

- Luminarias de bajo mueble compactas
- 3 unidades
- Disponibles en blanco y negro
- Fácil instalación

Denominación	EAN	lm	lm/W	Beam	L70 ⁵	Dimensiones Ø x H [mm] L x W x H [mm]	Regulable ²	Sensor ³	Imagen	Nº Imagen	Precio ⁴ base €
UNDERCABINET SPOT PUCK 60MM 3W 830 BLANCO	4058075791565	250	83	120	30.000	65 x 19	-	-	24	01	88,99
UNDERCABINET SPOT PUCK 60MM 3W 830 NEGRO	4058075791589	250	83	120	30.000	65 x 19	-	-	24	01	88,99



LUMINARIA DE BAJO MUEBLE LINEAR LED SLIM RGB

- Interruptor on/off, regulación a través de mando a distancia
- Versión con cambio de color disponible (RGB)
- Versión con sensor disponible
- Posible conexión de hasta 10 luminarias (versión de 30 cm) y de hasta 5 (versión de 50 cm)
- Montaje sencillo y rápido en casi todas las superficies (cinta adhesiva o tornillos)

Denominación	EAN	lm	lm/W	Beam	L70 ⁵	Dimensiones Ø x H [mm] L x W x H [mm]	K	Regulable ²	Sensor ³	Imagen	Nº Imagen	Precio ⁴ base €
Linear LED Slim 30cm RGBW	4058075227651	230	58	110	30.000	300 x 49 x 18	RGB	✓	-	8	01	41,99
Linear LED Slim 50cm RGBW	4058075227675	350	58	110	30.000	500 x 49 x 18	RGB	✓	-	8	01	47,99
Linear LED Slim 30cm con Sensor	4058075227613	290	73	110	30.000	300 x 49 x 18	3.000	✓	✓	8	02	35,99
Linear LED Slim 50cm con Sensor	4058075227637	640	80	110	30.000	500 x 49 x 18	3.000	✓	✓	8	02	41,99

¹ Consulta www.ledvance.es/garantias para conocer las condiciones exactas | ² Regulable | ³ Sensor de luz diurna y movimiento | ⁴ Precio de venta recomendado sin IVA y sin RAEE | ⁵ t [h]: L70 a 25 °C (T_a)



LUMINARIA DE BAJO MUEBLE LINEAR LED TURN

- Conexión en serie sencilla y rápida gracias el sistema plug
- Luz muy homogénea
- Conexión de hasta 10 luminarias en línea



Denominación	EAN	lm	lm/W	°	L70 ⁵	Dimensiones Ø x H [mm] L x W x H [mm]	2	3	Imagen	Nº	Precio ⁴ base €
Linear LED Turn 357mm 3000K	4058075268388	380	67	100	30.000	357 x 60 x 24	-	-	8	01	19,99
Linear LED Turn 557mm 3000K	4058075227972	620	83	100	30.000	557 x 60 x 24	-	-	8	01	25,99

LUMINARIA DE BAJO MUEBLE LINEAR LED FLAT

- Conexión de hasta 43 (versión ECO) o 18 (versión con sensor) luminarias en línea
- Varios accesorios incluidos (cables y conectores)



Denominación	EAN	lm	lm/W	°	L70 ⁵	Dimensiones Ø x H [mm] L x W x H [mm]	2	3	Imagen	Nº	Precio ⁴ base €
Linear LED Flat ECO 6W 830	4058075264144	300	64	120	20.000	370 x 67 x 22	-	-	8	01	29,99
Linear LED Flat ECO 6W 840	4058075264328	320	64	120	20.000	370 x 67 x 22	-	-	8	01	29,99
Linear LED Flat Sensor 12W 830	4058075264410	760	63	120	20.000	527 x 67 x 19	-	✓	8	02	41,99
Linear LED Flat Sensor 12W 840	4058075264618	840	70	120	20.000	527 x 67 x 19	-	✓	8	02	41,99
LINEAR LED FLAT SENSOR 40CM 3.6W830	4058075762213	200	62	110	20.000	400 x 9,3 x 40	-	✓	8	03	35,99
LINEAR LED FLAT SENSOR 60CM 4.2W830	4058075762237	270	67	110	20.000	600 x 9,3 x 40	-	✓	8	03	41,99

¹ Consulta www.ledvance.es/garantias para conocer las condiciones exactas | ² Regulable | ³ Sensor de luz diurna y movimiento | ⁴ Precio de venta recomendado sin IVA y sin RAEE | ⁵ t [h]: L70 a 25 °C (T_A)



LUMINARIAS VINTAGE EDITION 1906

LUMINARIAS VINTAGE EDITION 1906

- Pendulos decorativos con casquillo E27
- Disponibles en diferentes acabados y colores
- Longitud de la cuerda entre 1 m y 1,5 m según modelo

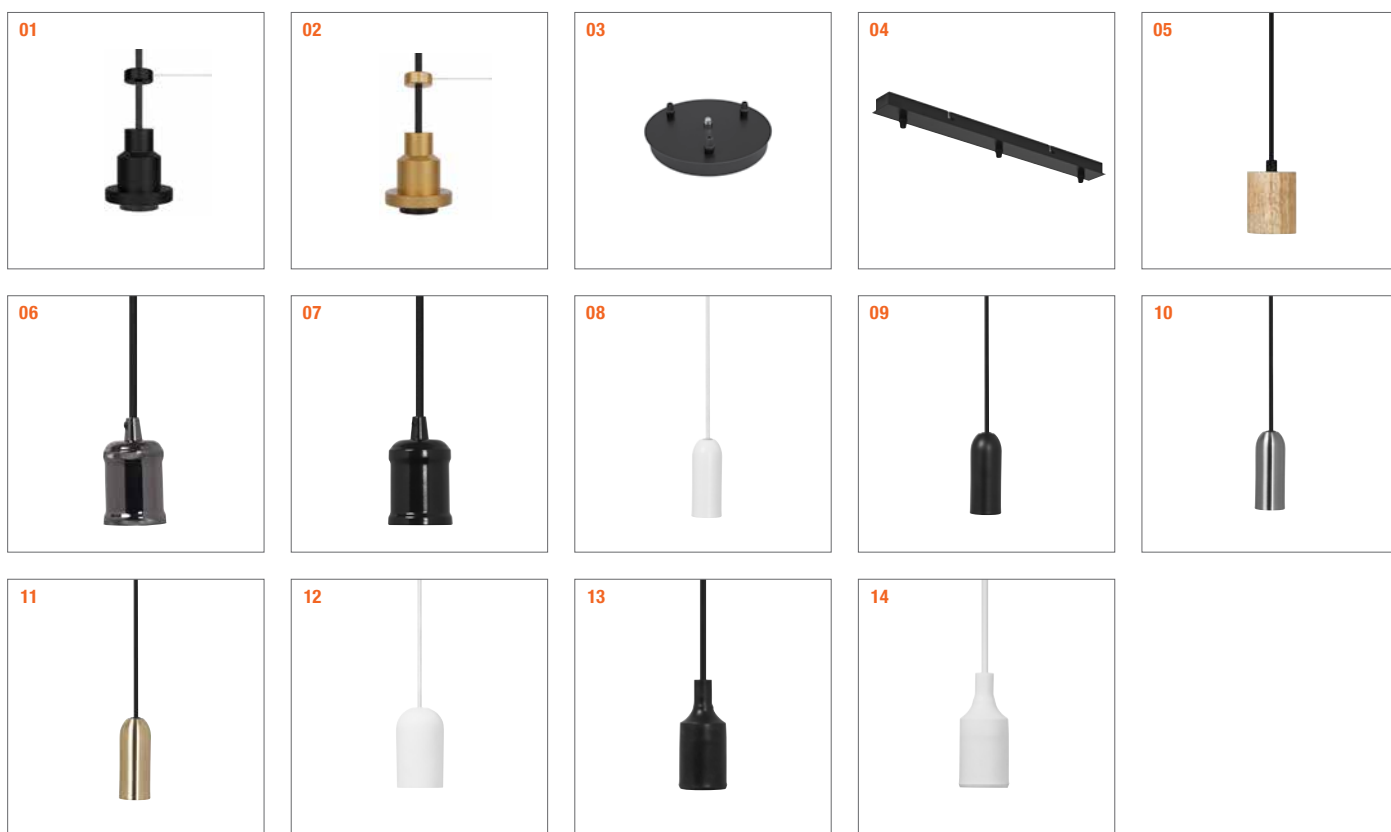

Denominación	EAN	W	L [mm]	d [mm]	Longitud de cable (mm)	Nº Imagen	Precio ¹ base €
LEDVANCE LED VINTAGE EDITION 1906 Pendulum Pro – E27, 220-240 V							
VINTAGE 1906 PENDULUM PRO NEGRO	4058075153844	máx. 60	84 +/-3	68 +/-3	E27	3000	4 01 38,20
VINTAGE 1906 PENDULUM PRO ORO	4058075153868	máx. 60	84 +/-3	68 +/-3	E27	3000	4 02 38,20
VINTAGE 1906 PENDULUM CANOPY NEGRO	4058075274488	–	25	200	–	–	4 03 17,99
NUEVO VINTAGE 1906® PENDULUM 3X CANOPY LINEAR BLACK	4099854092831	–	540	–	–	–	4 04 21,99
NUEVO VINTAGE 1906® PENDULUM CYLINDER WOOD E27 WOOD	4099854092503	15 LED	1630,00	100,00	E27	1530	4 05 23,99
NUEVO VINTAGE 1906® PENDULUM BOBBIN E27 GUN METAL	4099854092527	15 LED	1625,00	100,00	E27	1525	4 06 17,99
NUEVO VINTAGE 1906® PENDULUM BOBBIN E27 BLACK	4099854092541	15 LED	1625,00	100,00	E27	1525	4 07 17,99
NUEVO VINTAGE 1906® PENDULUM ROUND E27 WHITE	4099854092565	15 LED	1640,00	100,00	E27	1540	4 08 17,99
NUEVO VINTAGE 1906® PENDULUM ROUND E27 BLACK	4099854092589	15 LED	1640,00	100,00	E27	1540	4 09 17,99
NUEVO VINTAGE 1906® PENDULUM ROUND E27 CHROME	4099854092602	15 LED	1640,00	100,00	E27	1540	4 10 17,99
NUEVO VINTAGE 1906® PENDULUM ROUND E27 GOLD	4099854092626	15 LED	1640,00	100,00	E27	1540	4 11 17,99
NUEVO VINTAGE 1906® PENDULUM ROUND PLASTER E27 WHITE	4099854092640	15 LED	1630,00	120,00	E27	1530	4 12 23,99
NUEVO VINTAGE 1906® PENDULUM BELL E27 BLACK	4099854092664	15 LED	1175,00	92,00	E27	1025	4 13 11,99
NUEVO VINTAGE 1906® PENDULUM BELL E27 WHITE	4099854092688	15 LED	1175,00	92,00	E27	1025	4 14 11,99

¹ Precio de venta al público recomendado excluyendo I.V.A y RAEE | ² Encontrarás más información y los términos y condiciones de garantía detallados en www.ledvance.es/garantias

NUEVAS FAMILIAS EN CRISTAL DE ALTA CALIDAD

¿Listo para el siguiente nivel? La EDICIÓN VINTAGE 1906 es popular entre los clientes interesados en el diseño. Ahora estamos abriendo un nuevo capítulo, con luminarias de cristal completamente nuevas en cinco familias y más de 30 modelos.



La agradable luz de las tulipas de cristal ámbar y los nuevos diseños de luminarias inspirados en los clásicos del pasado se combinan para crear una forma completamente nueva de disfrutar de una luz LED moderna y elegante. Con tantos modelos para elegir, los clientes pueden combinar cualquiera de ellos manteniendo una atractiva apariencia homogénea.



El VINTAGE EDITION 1906 PenduLum en negro o dorado ya es un clásico en nuestro portafolio. Combínalos con varios PenduLum o con nuestras lámparas a juego, no hay límites para las opciones de diseño.

La gama se completa con toda una serie de luminarias de mesa, pared y techo. Sus diseños se basan en diferentes estilos retro y, por lo tanto, cubren una amplia variedad de gustos y requisitos.

LUMINARIAS DECORATIVAS LEDVANCE DECOR

LUMINARIAS DECORATIVAS LEDVANCE DECOR NAIROBI



Denominación	EAN	Casquillo	Dimensiones L x W x H [mm]	N° Imagen	Precio ⁴ base €		
DECOR NAIROBI PENDANT BK WD E27	4058075758902	E27	170 x 170 x 1350	4	01	47,99	A
DECOR NAIROBI CEILING BK WD 4XE27	4058075759022	E27	750 x 170 x 227	2	02	117,99	B
DECOR NAIROBI TABLE BK WD E27	4058075759084	E27	170 x 170 x 203	4	03	47,99	A
DECOR NAIROBI WALL BK WD E27	4058075759145	E27	170 x 227 x 170	4	04	41,99	A

LUMINARIAS DECORATIVAS LEDVANCE DECOR MEMPHIS



Denominación	EAN	Casquillo	Dimensiones ∅ x H [mm] L x W x H [mm]	N° Imagen	Precio ⁴ base €		
DECOR MEMPHIS CEILING BK GD 3XG9	4058075759169	G9	315 x 425	4	01	99,99	A
DECOR MEMPHIS TABLE BK GD G9	4058075759206	G9	180 x 130 x 365	6	02	55,99	A
DECOR MEMPHIS FLOOR BK GD 3XG9	4058075759244	G9	388 x 1480	1	03	141,99	C

¹ Consulta www.ledvance.es/garantias para conocer las condiciones exactas | ² Regulable | ³ t [h]: L70 a 25 °C (T_a) | ⁴ Precio de venta recomendado sin IVA y sin RAEE

LUMINARIAS DECORATIVAS LEDVANCE DECOR SQUARE

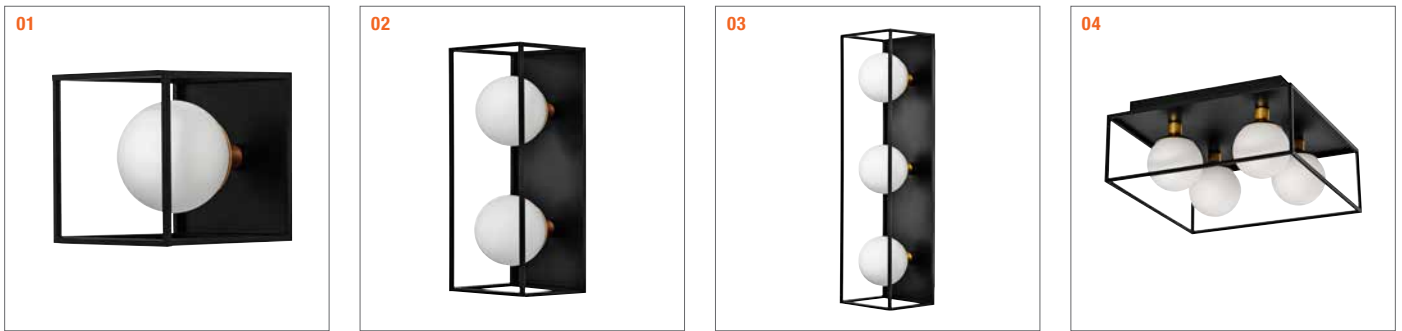

Denominación	EAN	Casquillo	Dimensiones Ø x H [mm] L x W x H [mm]	Nº Imagen	Precio ⁴ base €		
DECOR SQUARE 150X150 IP44BK 1XG9	4058075756908	G9	150 x 150 x 175	4	01	52,99	A
DECOR SQUARE 350X150IP44BK 2XG9	4058075756922	G9	350 x 150 x 150	4	02	82,99	B
DECOR SQUARE 550X150IP44BK 3XG9	4058075756946	G9	550 x 150 x 155	2	03	99,99	C
DECOR SQUAREPLATE 350X350IP44BK4XG9	4058075756960	G9	350 x 350 x 155	2	04	117,99	C

LUMINARIAS

LUMINARIAS DECORATIVAS LEDVANCE DECOR TOKIO



Denominación	EAN	lm	lm/W	°	L70 ³	Dimensiones L x W x H [mm]	Nº Imagen	Precio ⁴ base €		
DECOR TOKIO WALL 830 BK	4058075757028	300	60	-	30.000	170 x 140 x 320	4	01	29,99	A
DECOR TOKIO TABLE 830 BK	4058075757042	260	52	-	30.000	160 x 150 x 440	4	02	41,99	A
DECOR TOKIO PENDANT 830 BK	4058075757066	850	60	-	30.000	340 x 315 x 1500	2	03	111,99	B



LUMINARIAS DECORATIVAS LEDVANCE DECOR WOOD



Denominación	EAN	Casquillo	Dimensiones L x W x H [mm]	Nº Imagen	Precio ⁴ base €		
DECOR WOOD WALL BK WD E27	4058075757080	E27	150 x 110 x 300	4	01	23,99	A
DECOR WOOD TABLE TOUCHUSB BK WD E27	4058075757103	E27	260 x 150 x 98	4	02	55,99	A

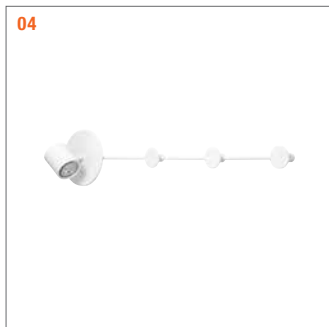
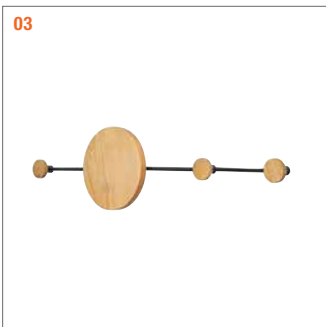
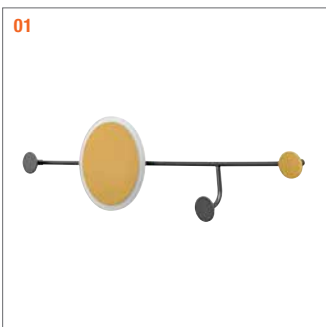

LUMINARIAS DECORATIVAS LEDVANCE DECOR PERCHERO

- Luminaria decorativa con iluminación indirecta y perchero incorporado
- Temperatura de color 3000K
- Carcasa de metal



Denominación	EAN	lm	lm/W		L70 ⁵	Dimensiones Ø x H [mm] L x W x H [mm]			Nº Imagen	Precio ⁴ base €
--------------	-----	----	------	--	------------------	---	--	--	-----------	-------------------------------

NUEVO DECOR PERCHERO GREY 770 830 GR	4058075756847	700	58	-	30 000	770 x 60 x 195	-	4	01	70,99
NUEVO DECOR PERCHERO CHROME 850 830 IP44 CHR	4058075756885	800	66	-	30 000	850 x 55 x 195	-	4	02	82,99
NUEVO DECOR PERCHERO WOOD 800 830 BK WD	4058075756786	80	13	-	30 000	800 x 50 x 200	-	4	03	82,99



Denominación	EAN	Casquillo	Dimensiones L x W x H [mm]		Nº Imagen	Precio ⁴ base €
--------------	-----	-----------	-------------------------------	--	-----------	-------------------------------

NUEVO DECOR PERCHERO WHITE 800 WT GU10	4058075756816	GU10	765 x 130 x 150	4	04	41,99
--	---------------	------	-----------------	---	----	-------

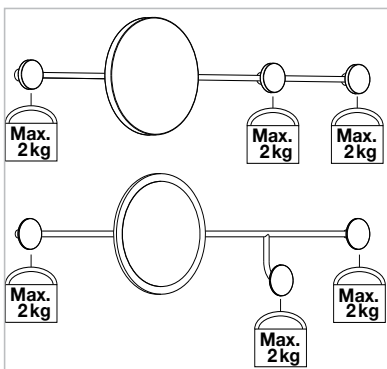



GADGETS





LUMINARIAS DE BAJO MUEBLE LINEAR LED MOBILE

- Interruptor para modo Auto u ON/OFF
- Sensor de luz y movimiento integrado
- Modelo Linear LED Mobile USB con batería recargable a través de USB
- Modelo Linear LED Mobile con pilas AA
- Modelo Linear LED Mobile IR USB con batería recargable a través de USB



IP 20

LEDVANCE
3 años de garantía

Denominación	EAN	lm	lm/W		L70 ⁵	Dimensiones Ø x H [mm] L x W x H [mm]	 ²	 ³		Nº Imagen	Precio ⁴ base €	
LinearLED Mobile USB 200 PLATA	4058075260436	69	69	120	25.000	200 x 50 x 22	-	✓		01	18,99	
LinearLED Mobile USB 300 PLATA	4058075260467	98	65	120	25.000	300 x 50 x 22	-	✓		02	22,99	
LinearLED Mobile 200 BLANCO	4058075226838	90	47	120	25.000	214 x 48 x 18	-	✓		03	17,99	
LinearLED Mobile 300 BLANCO	4058075226883	174	60	120	25.000	314 x 48 x 18	-	✓		04	21,99	
LinearLED Mobile IR USB BLANCO	4058075399747	20	13	105	25.000	116 x 11 x 47	-	✓		05	17,99	













LUMINARIA FUNCIONAL PARA EXTERIOR DOORLED

- Luminaria LED para exterior a pilas
- Sensor de luz diurna y movimiento



IP54

LEDVANCE
3 años de garantía¹

Denominación	EAN	lm	lm/W		L70 ⁵	Dimensiones Ø x H [mm] L x W x H [mm]	 ²	 ³		Nº Imagen	Precio ⁴ base €		
DoorLED Down Blanco	4058075267848	40	42	-	25.000	102,5 x 92,4 x 36,5	-	✓		6	01 15,99		
DoorLED Down Plata	4058075267824	40	42	-	25.000	102,5 x 92,4 x 36,5	-	✓		6	02 15,99		



¹ Consulta www.ledvance.es/garantias para conocer las condiciones exactas | ² Regulable | ³ Sensor de luz diurna y movimiento | ⁴ Precio de venta recomendado sin IVA y sin RAEE | ⁵ t [h]: L70 a 25 °C (T_a)

LUMINARIAS FUNCIONALES NIGHTLUX

- Interruptor para modo Auto o ON/OFF menos para el modelo NIGHTLUX Ceiling
- Sensor de luz y movimiento integrado
- Funcionamiento a pilas



Denominación	EAN	lm	lm/w	L70 ⁷	Dimensiones Ø x H [mm] L x W x H [mm]				Nº Imagen	Precio ⁴ base €		
NIGHTLUX Hall Blanco	4058075260658	14	4	25.000	84 x 73 x 22	-	✓		6	01	11,99	
NIGHTLUX Hall Plata	4058075260672	14	4	25.000	84 x 73 x 22	-	✓		6	02	11,99	
NIGHTLUX Torch Blanco	4058075260696	10	29	25.000	36 x 42 x 108	-	✓		6	03	11,99	
NIGHTLUX Torch Plata	4058075260719	10	29	25.000	36 x 42 x 108	-	✓		6	04	11,99	
NIGHTLUX Stair Blanco	4058075260733	10	40	25.000	28 x 84 x 73	-	✓		6	05	11,99	
NIGHTLUX Stair Plata	4058075260757	10	40	25.000	28 x 84 x 73	-	✓		6	06	11,99	
NIGHTLUX Ceiling Blanco	4058075270886	105	62	25.000	86 x 47	-	✓		6	07	15,99	
NIGHTLUX Ceiling Plata	4058075270855	105	62	25.000	86 x 47	-	✓		6	08	15,99	



LUMINARIAS FUNCIONALES LUNETTA

- Plug and Play gracias al enchufe estándar
- Se enciende y apaga automáticamente en función de la luz natural disponible
- Versión RGB de la lunetta Shine disponible



Denominación	EAN	lm	lm/w	L70 ⁷	Dimensiones Ø x H [mm] L x W x H [mm]				Nº Imagen	Precio ⁴ base €	
LUNETTA USB	4058075266902	3	0	25.000	90 x 80	-	✓		01	17,99	
LUNETTA Round	4058075266827	3	10	25.000	71 x 60	-	✓		02	8,99	
LUNETTA Slim	4058075227934	3	10	25.000	58 x 60 x 60	-	✓		03	8,99	
LUNETTA Hall Sensor	4058075266780	10	14	25.000	67 x 84 x 73	-	✓		04	11,99	
LUNETTA Hall Blanco	4058075266803	3	15	25.000	65 x 84 x 73	-	✓		05	9,99	
LUNETTA Glow Blanco	4058075266766	5	18	25.000	60 x 60 x 90	-	✓		06	9,99	
LUNETTA Shine Blanco	4058075266889	5	18	25.000	60 x 60 x 90	-	✓		07	9,99	
LUNETTA Shine RGB Blanco	4058075266841	-	-	25.000	60 x 60 x 90	-	✓		07	11,99	
LUNETTA WAVE Blanco	4058075399662	5	10	25.000	55 x 60 x 60	-	✓		08	5,99	



LUMINARIAS FUNCIONALES LEDSTIXX

- Adecuado para usar en espacios limitados gracias a su diseño compacto
- Instalación sencilla en pared mediante tornillos o adhesivo
- Funcionamiento a pilas



Denominación	EAN	lm	lm/w	L70 ⁷	Dimensiones Ø x H [mm] L x W x H [mm]				Nº Imagen	Precio ⁴ base €	
LEDSTIXX Plata	4058075227866	25	42	10.000	222 x 16,2 x 22	-	-		01	17,99	
LEDSTIXX USB Plata	4058075399723	150	75	30.000	206 x 17 x 17	-	-		02	17,99	

¹ Consulta www.ledvance.es/garantias para conocer las condiciones exactas | ² Regulable | ³ Sensor de luz diurna y movimiento | ⁴ Precio de venta recomendado sin IVA y sin RAEE | ⁵ Referencia 4058075399723 | ⁶ Referencia 4058075227866 | ⁷ t [h]: L70 a 25 °C (T_a)

LUMINARIAS FUNCIONALES LUMISTIXX - DOT-IT

- Adecuado para usar en espacios limitados gracias a su diseño compacto
- Funcionamiento a pilas

IP20 IP43 LEDVANCE 3 años de garantía



Denominación	EAN	lm	lm/W	L70 ⁷	Dimensiones Ø x H [mm] L x W x H [mm]	2	3	6	Nº Imagen	Precio ⁴ base €	
LUMISTIXX Blanco Single-Blister	4058075227897	25	41	10.000	222 x 16,2 x 21	-	-	6	01	12,99	A N
DOT-IT CLASSIC Plata	4058075227804	10	43	20.000	67 x 67 x 68	-	-	6	02	9,99	A N
DOT-IT TOUCH SLIM Blanco	4058075399686	32	71	30.000	65 x 18	-	-	6	03	11,99	A J
DOT-IT TOUCH HIGH Blanco	4058075399709	32	71	40.000	65 x 35	-	-	6	04	11,99	A J

LUMINARIA FUNCIONAL SPYLUX

- Funcionamiento con pilas resistente al polvo y luminaria resistente a salpicaduras de agua
- Cabezal giratorio para uso versátil
- Sensor de movimiento integrado
- Puede montarse con tornillos, adhesivo o imán



IP43 LEDVANCE 3 años de garantía

Denominación	EAN	lm	lm/W	L70 ⁷	Dimensiones Ø x H [mm] L x W x H [mm]	2	3	6	Nº Imagen	Precio ⁴ base €	
SPYLUX Blanco	4058075227835	17	57	10.000	68 x 68 x 99	-	✓	6	01	15,99	A N

LUMINARIAS FUNCIONALES CON RELOJ

- Funcionamiento con pilas resistente al polvo y luminaria resistente a salpicaduras de agua
- Cabezal giratorio para uso versátil
- Sensor de movimiento integrado
- Puede montarse con tornillos, adhesivo o imán



Denominación	EAN	lm	lm/W		L70 ⁷	Dimensiones L x W x H [mm]			Nº Imagen	Precio ⁴ base €
CLOCK LED USB Y NIGHTLUX CLOCK										
NIGHTLUX CLOCK WT	4058075757721	5	16	-	25.000	90 x 48,4 x 96,1	-		6	01 21,99
CLOCK LED USB WT	4058075747906	12	3	-	15.000	150 x 47 x 85	✓		40	02 23,99

¹ Consulta www.ledvance.es/garantias para conocer las condiciones exactas | ² Regulable | ³ Sensor de luz diurna y movimiento | ⁴ Precio de venta recomendado sin IVA y sin RAEE | ⁵ Referencia 4058075747906 | ⁶ Referencia 4058075757721 | ⁷ t [h]: L70 a 25 °C (T_a)

RÁPIDO Y FÁCIL

CÁLCULOS A MEDIDA – CON NUESTRA HERRAMIENTA DE CÁLCULO FAST LIGHT O DIALUX/RELUX

Hemos reunido nuestras herramientas y servicios para lograr cálculos precisos para tus proyectos. ¿Quieres información rápida de la Fast Light Calculation Tool o una planificación profesional detallada con DIALux y RELUX? Te asesoraremos individualmente y, junto contigo, planificaremos la iluminación óptima para tu proyecto completo.

HERRAMIENTA FAST LIGHT

Con la práctica herramienta de cálculo de nuestro sitio web, ofrecemos a los instaladores y profesionales de la iluminación una forma rápida y sencilla de planificar con éxito proyectos de iluminación. Los resultados se compilan en un documento PDF que puedes adjuntar a tus ofertas por correo electrónico, por ejemplo.

Para más información visita ledvance.es/calculadora-fast-light



LA INFORMACIÓN PROPORCIONADA POR LA HERRAMIENTA INCLUYE LO SIGUIENTE:

- Número de luminarias necesarias
- Plano de planta que muestra la distribución de las luminarias
- Iluminancia, potencia total (W) y carga específica (W/m²)
- Curva de distribución de la luz para cada luminaria

MÁS BENEFICIOS PARA TI:

- Manejo intuitivo de la herramienta.
- Preselección de áreas de aplicación con valores mínimos de lux
- Cuadros de información que explican los valores que se deben ingresar
- Generación de un PDF final con los resultados, incluyendo un plano de planta mostrando la distribución de las luminarias

La herramienta de cálculo rápido de luz no reemplaza la planificación profesional integral con DIALux o cualquier otro software de planificación de luz profesional.

PROFESIONAL

DIALUX Y RELUX

Buenas noticias para los usuarios de DIALux y RELUX. Desde principios de 2018, LEDVANCE ha estado trabajando con los productores de software. DIALux y RELUX los usuarios ahora pueden integrar fácilmente los productos LEDVANCE en sus planes de iluminación. Nuestros datos de luminarias también son compatibles con BIM.

También apoyamos a los usuarios con consejos personalizados sobre la planificación de sus sistemas de iluminación y ofrecemos soluciones personalizadas para una variedad extremadamente amplia de requisitos de iluminación, todo completamente de una sola fuente.

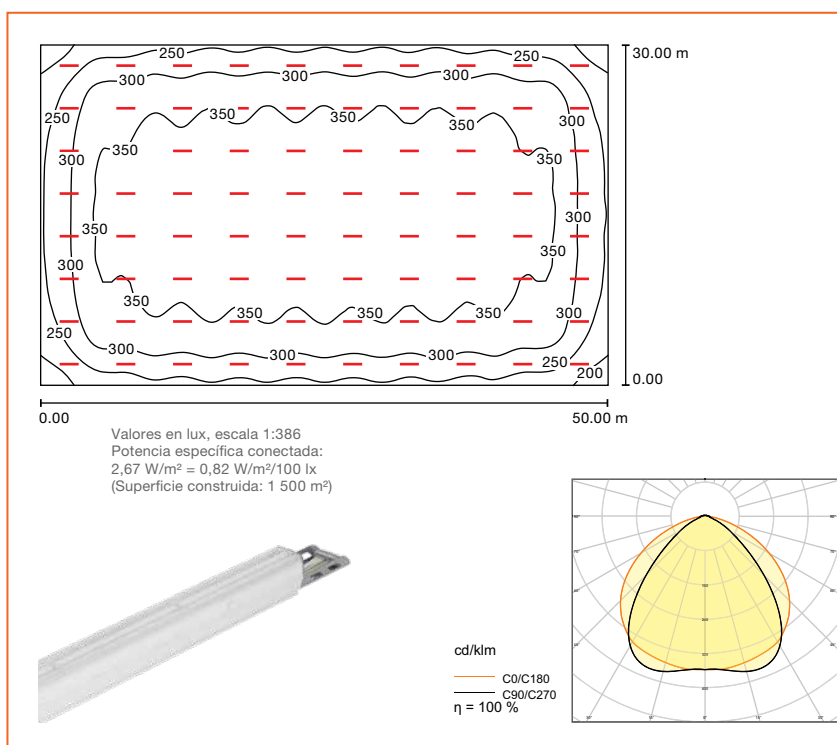

EJEMPLO DE CÁLCULO DIALUX CON TRUSYS PFM 50 W/4000 K

DEFINICIÓN DE HABITACIÓN

Almacenamiento industrial

DIMENSIONES DE LA HABITACIÓN

- Superficie construida: 1 500 m²
- Altura del techo: 8 m
- Altura de instalación: 7 m

REFLECTANCIA

- Techo: 70%
- Paredes (4): 50%
- Piso 20%

BASE PARA EL CÁLCULO

- Norma pertinente DIN EN12464-1
- Iluminancia requerida Em: 75.0 lx
- Uniformidad requerida Emin/Em: 0.25
- Factor de mantenimiento 0.8
- Zona límite: 0.00 m

RESULTADOS

Áreas de trabajo	Promedio (objetivo)	Mínimo	Max.	Uniformidad Emin/Em (objetivo)
Nivel de trabajo, Espacio de almacenamiento	325 lux (300 lx)	168 lx	385 lx	0.516 (0.4)

TUS BENEFICIOS EN UN VISTAZO

Cálculo a medida para una planificación precisa de tu proyecto:

- Buena y uniforme distribución de la luz
- Vatios precisos por metro cuadrado
- Cálculo de máxima eficiencia del número requerido de luminarias

Ver por ti mismo.

CASO DE ÉXITO: CLÍNICAS SOLUCIONES MODERNAS

LUMINARIAS



PROYECTO:

Cambio a iluminación LED en el hospital de Innsbruck
VERTICAL: Gestión de instalaciones - Atención de salud
APLICACIÓN: Iluminación para hospitales y clínicas
TECNOLOGÍA: Tecnología LED

PRODUCTOS LEDVANCE:



LED Panel 625



LED Panel 1200

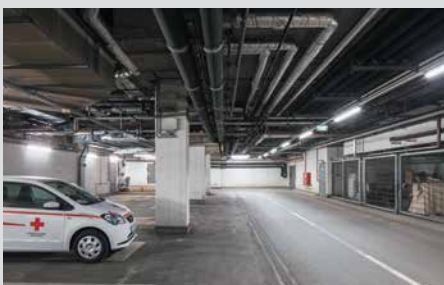

Estanca Damp Proof LED



LED Downlight



DE TIROL DE UNA SOLA FUENTE

Las clínicas de Tirol están comprometidas con la sostenibilidad, especialmente en términos de gestión de la energía. En consecuencia, la iluminación en el hospital de Innsbruck se ha actualizado poco a poco a tecnología LED desde 2016. Entre otras cosas, alrededor de 6.000 luminarias LED de LEDVANCE se han instalado desde entonces en los pasillos del edificio central de suministros, en el garaje subterráneo, en las áreas de ascensores y en la cantina. Los pacientes, visitantes y empleados se benefician de una mejor calidad de luz. Además, las luminarias LED también logran ahorros de energía de hasta un 50%. Otras ventajas para las clínicas de Tyrol incluyen una instalación simple, una vida útil más larga para las luminarias de hasta 50.000 horas y, por lo tanto, un gasto reducido para la instalación y el mantenimiento.

LOS DATOS MÁS IMPORTANTES DE UN VISTAZO:

- Alrededor de 6.000 nuevas luminarias LED para el hospital de Innsbruck
- Ahorro de energía para la iluminación: hasta 50%
- Ahorro de costes: hasta 50%, incluidos los costes de reemplazo
- Mejora de la calidad de la luz en diversas áreas
- Instalación simple, bajo mantenimiento

LEDVANCE: LUZ QUE AVANZA

¿LA MALA LUZ TE ASUSTA? TENEMOS LA SOLUCIÓN

Como socio de confianza, todas nuestras acciones están dirigidas a la lucha contra la mala luz. En LEDVANCE combinamos tecnologías de iluminación tradicionales y modernas, orientadas al futuro. Nos basamos en relaciones a largo plazo con los clientes y en una sólida red de ventas. Somos expertos en iluminación general en todo el mundo, en tendencias tecnológicas y en los cambios que sufren los requerimientos del cliente para una buena iluminación.

Como un socio local fuerte, estamos representados en más de 140 países. Nuestro equipo de especialistas se enfoca en las demandas específicas de nuestros clientes, ya sean luminarias, lámparas o componentes electrónicos. La amplia cartera de LEDVANCE cubre prácticamente todas las aplicaciones profesionales y residenciales, desde la iluminación básica hasta la más sofisticada.

El portfolio de luminarias LEDVANCE está orientada a las necesidades de nuestros clientes. El desarrollo de cada producto se basa en nuestra filosofía central: ofrecer soluciones de iluminación inteligentes y fáciles de usar que tengan como objetivo mejorar el bienestar de las personas. Ofrecemos una gama de productos LED que combina amplias opciones, innovación técnica y rendimiento confiable.

Debido a que siempre nos centramos en los beneficios prácticos para los profesionales de la iluminación, nuestras luminarias también son fáciles de planificar, instalar y combinar.

Basándonos en estos principios, continuaremos desarrollando productos sofisticados y proporcionando un soporte óptimo para luchar contra la mala luz.



BUENA LUZ EN TODAS PARTES LA GAMA DE LEDVANCE COMPLETA

LEDVANCE lucha contra la mala luz en todas las áreas. Esa es una buena noticia para ti porque tanto para luminarias y lámparas, como para componentes electrónicos y productos Smart para uso residencial, tienes un socio competente a tu lado. Siempre puedes confiar en LEDVANCE para obtener una excelente calidad de marca, un servicio profesional y una buena relación precio/rendimiento.



LUMINARIAS ESTÉTICAMENTE FUNCIONALES

El amplio portafolio de luminarias de LEDVANCE cubre prácticamente todas las aplicaciones profesionales y residenciales y ofrece una calidad y funcionalidad sobresalientes. Además, su innovador diseño SCALE, ganador del Premio Alemán de Diseño 2019, proporciona reconocimiento instantáneo, confianza y flexibilidad.

CADA LÁMPARA UNA SOLUCIÓN DE ILUMINACIÓN

La cartera de lámparas de LEDVANCE incluye una amplia variedad de eficiencia y durabilidad sobresalientes: diferentes formas, casquillos, temperaturas de color y potencias, así como tipos con funciones adicionales (por ejemplo, sensores). Junto con una amplia gama de lámparas LED innovadoras, LEDVANCE continuará ofreciendo lámparas halógenas convencionales, de ahorro de energía, fluorescentes y de descarga. Una situación beneficiosa para ti y todos tus clientes.

SISTEMA FLEXIBLE DE TIRAS LED

Además de una gran selección de tiras y drivers LED, el sistema de tiras de LEDVANCE incluye una gran cantidad de perfiles, cubiertas, tapas de final de tramo y soportes de montaje a juego. En combinación con una amplia gama de flujos luminosos y temperaturas de color, el sistema permite crear soluciones de iluminación a medida para prácticamente cualquier aplicación de interior o exterior. Fácil de planificar, fácil de combinar y fácil de instalar: esos son nuestros principios.

SMART PARA USO RESIDENCIAL

El nuevo portafolio Smart para uso residencial de LEDVANCE ofrece una combinación integral de innovación, calidad, fiabilidad y facilidad de uso. LEDVANCE proporciona una solución adecuada para una amplia variedad de necesidades de iluminación inteligente.

MÁS INFORMACIÓN Y HERRAMIENTAS INTELIGENTES

Visita www.ledvance.es para obtener más información sobre nuestros productos, aplicaciones y herramientas que te ayudarán en tu trabajo diario.

CUANDO SEA Y DONDE SEA: LA PLATAFORMA ONLINE CON TODA LA INFORMACIÓN, CONSEJOS Y EXPERIENCIA

¿Buscas información sobre nuestros productos y servicios? LEDVANCE siempre te mantiene actualizado: a través de mayoristas, nuestros comerciales o en nuestro Centro de Atención al Cliente (correo electrónico: marketing.spain@ledvance.com). Aquí encontrarás una descripción general de nuestras competencias, bases de datos y herramientas.

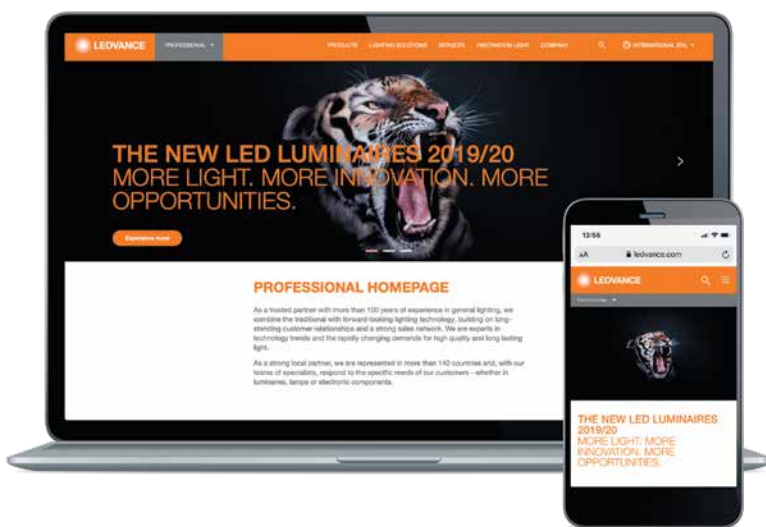

▶ PERFECTAMENTE FILTRADO

Utiliza los filtros para encontrar exactamente lo que estás buscando en nuestro portfolio de luminarias: tipo de montaje, clasificación IP, temperatura de color, etc ledvance.es/luminarias

▶ LAS REFERENCIAS PROPORCIONAN INSPIRACIÓN

Puedes encontrar una selección de algunos de los principales proyectos de iluminación en: ledvance.es/proyectores

▶ DEPARTAMENTO DE PROYECTOS LEDVANCE

Nuestro departamento de proyectos especializado te apoya y asesora a en todos tus proyectos de iluminación, incluso cara a cara. Descubre todo lo que necesitas saber en ledvance.es/vam

▶ CENTRO DE DESCARGAS

Catálogos, resúmenes de compatibilidad, folletos y mucho más están disponibles en nuestro centro de descargas: ledvance.es/descargas

▶ NUESTRAS HERRAMIENTAS PARA TI

Desde el configurador del sistema de tiras de LED hasta la calculadora de TCO, encontrarás todas las herramientas prácticas que necesitas en ledvance.es/herramientas

▶ SERVICIOS DE UN VISTAZO

Encontrarás un resumen de toda nuestra oferta de servicios en ledvance.es/servicios

NUEVO: LA PLATAFORMA DE FORMACIÓN ONLINE

Una gran cantidad de eLearnings para profesionales, consejos prácticos sobre instalación, planificación, verificación de estándares integrados y mucho más.

Regístrate y descubre más en training.ledvance.com



CALCULADORA FAST LIGHT

Cálculo rápido y fácil de tu proyecto de luminaria con nuestra Herramienta de Cálculo Fast Light* ledvance.es/flct

* La herramienta de Cálculo Fast Light no sustituye a la planificación profesional con DIALux o cualquier otro software de planificación de iluminación profesional

TUBOS LED SUBSTITUBE® MARCA OSRAM



OSRAM SubstiTUBE® Pro Ultra Output EM	193
OSRAM SubstiTUBE® Advanced T8 Ultra Output EM	193
OSRAM SubstiTUBE® Pro GEN 2020 (ECC)	193
OSRAM SubstiTUBE® Advanced T8 EM	193
OSRAM SubstiTUBE® Value T8 EM	194
OSRAM SubstiTUBE® Starter	194
OSRAM SubstiTUBE® T8 PRO UO HF	195
OSRAM SubstiTUBE® T8 PRO HF	195
OSRAM SubstiTUBE® T8 VALUE HF	195
OSRAM SubstiTUBE® T8 PRO UO Universal	196
OSRAM SubstiTUBE® T8 VALUE Universal	196
OSRAM SubstiTUBE® T5 AC Mains	197
OSRAM SubstiTUBE® T5 HF	198

OSRAM SubstiTUBE® ADVANCED T8 Connected UO	199
Sensor LEDVANCE Connected	199
OSRAM SubstiTUBE® T8 Motion Sensor y Food	200
OSRAM SubstiTUBE® T9	201

¡EL MEJOR MOMENTO PARA CAMBIAR ES AHORA!

SOLUCIONES LED DE LEDVANCE QUE CUMPLEN CON LA UE

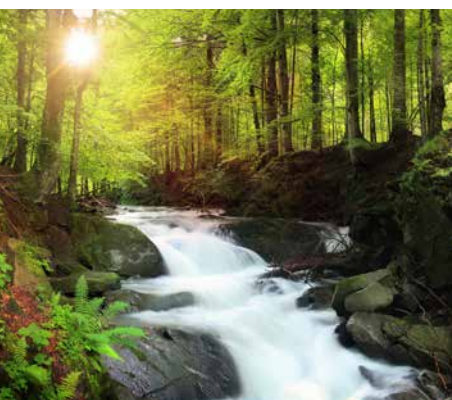

LA SITUACIÓN MÁS EFICIENCIA PARA NUESTRO CLIMA

Como medida contra el cambio climático, la UE pretende reducir las emisiones de CO₂ en los edificios en un 30% para el 2030. Además, la Directiva RoHS de la UE restringe aún más las excepciones para el mercurio en las fuentes de luz. Como resultado, es posible que las lámparas ineficientes que contienen mercurio dejen de comercializarse gradualmente durante 2023.



EL RETO CAMBIANDO A LED

La tecnología LED es eficiente, versátil y preparada para el futuro. Sin embargo, el cambio de los anticuados tubos fluorescentes T5/T8 y de las lámparas fluorescentes compactas CFLni a las innovadoras alternativas LED en los sistemas de iluminación existentes no siempre funciona como un reemplazo directo, ya que las condiciones locales difieren demasiado.

ADIÓS LÁMPARA FLUORESCENTE. HOLA LED.

Se acerca la prohibición de lámparas 2023. Así que ve a lo seguro y cámbiate ahora a las soluciones LED de LEDVANCE que cumplen con la normativa de la UE y que son energéticamente eficientes y rentables.

LÁMPARAS FLUORESCENTES CIRCULARES T5/T9*

LÁMPARAS FLUORESCENTES COMPACTAS con casquillos enchufables (CFLni-2pin/4pin)

LÁMPARAS FLUORESCENTES LINEALES T5 y T8

PINS HALÓGENOS G4, GY6.35, G9

Productos afectados



2023



25.02.



25.08.



01.09.

Productos de reemplazo LED de LEDVANCE



*Eliminación de T9 por LEDVANCE



LA SOLUCIÓN CAMBIO DE LÁMPARA O LUMINARIA NUEVA

En LEDVANCE, tienes un socio de iluminación a tu lado que te ofrece una alternativa convincente para tu situación y te ayuda a encontrar soluciones, desde el reemplazo directo y el recableado, hasta actualizaciones y nuevas instalaciones.

Esto te da la tranquilidad de tener siempre la respuesta correcta a las prohibiciones de lámparas, el cambio climático y la escasez de energía, y al mismo tiempo te permite participar con éxito en el mercado.



Puedes encontrar una descripción detallada de la prohibición de lámparas 2023 en:
ledvance.es/directivasUE



SUBSTITUBE MARCA OSRAM

4 OPCIONES PARA TODAS LAS SITUACIONES: CÓMO CAMBIAR

SOLUCIONES CON TUBOS LED

REEMPLAZO DIRECTO



Reemplazo simple 1:1:

- Amplia gama de tubos LED para una sustitución de lámparas fácil, rápida y segura
- No es necesario volver a cablear
- Como reemplazo de tubos fluorescentes operados con ECC o ECE compatible
- Encuentra el tubo LED adecuado en solo unos pocos pasos con el práctico Buscador de Tubos

CONVERSIÓN



Si no existe una alternativa de reemplazo directo o si el cliente valora el máximo ahorro de energía y un bajo mantenimiento, el recableado es la solución.

1. Tubo LED a tensión de red:

Especialmente rápido y orientado a la aplicación con el kit de conversión y la gama de tubos LED T5 y T8 a juego

2. Sistema externo de tubo LED: Tubo LED T5/T8 y controlador externo:

La solución perfecta para cambiar antiguas lámparas fluorescentes y equipos de control DALI regulables a tecnología LED regulable y eficiente.

SOLUCIONES CON LUMINARIAS LED

ACTUALIZACIÓN



Actualiza utilizando el principio de luminaria en luminaria:

- Kit de actualización LINEAR MAGNETIC BATTEN T5 para luminarias de rejilla metálica T5 y T8 existentes
- Posicionamiento y montaje mediante imanes ajustables
- Recableado rápido y sin herramientas gracias a la caja de conectores
- Diseñado para usar con tubos LED T5 AC
- Disponible en tres longitudes diferentes

NUEVA INSTALACIÓN



Reemplazo completo con modernas luminarias LED:

- Amplia gama de luminarias innovadoras para proyectos de nueva construcción o renovación
- Diseño atractivo y de alta calidad.
- Alta funcionalidad para el control inteligente de la iluminación
- Larga vida y máximo potencial para el ahorro de energía



Accede directamente al Buscador de Tubos:
ledvance.es/tubefinder

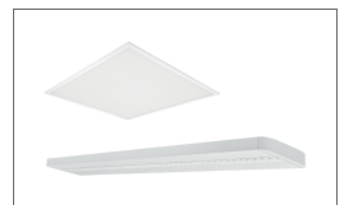

OSRAM SUBSTITUBE® T8 EM EFICIENCIA, RENDIMIENTO Y CALIDAD

Los tubos LED OSRAM SubstiTUBE® Advanced T8 EM para luminarias compatibles con ECC o tensión de red ahora se distinguen de la competencia con nuevas mejoras en eficiencia y calidad superior. El cuerpo de vidrio mantiene su forma y previene el pandeo de los tubos con el paso del tiempo.



OSRAM SUBSTITUBE® ADVANCED T8 EM Y T8 EM UO:

- Reemplazo para lámparas fluorescentes convencionales T8-EM con longitudes de 600, 900, 1.200 y 1.500 mm
- Elevada eficiencia de hasta 160 lm/W
- Versión alto flujo con un flujo luminoso de 3.700 lm
- En temperaturas de color de 830, 840 y 865 K
- Una vida útil extremadamente larga de hasta 60.000 horas¹
- Garantía de 5 años²

CRISTAL

ALTO FLUJO UO



OSRAM SUBSTITUBE® T8 VALUE EM:

- “Look & Feel” de una lámpara fluorescente tradicional gracias al cuerpo de vidrio y a los casquillos metálicos
- Eficiencia de hasta 105 lm/W
- Flujo luminoso de hasta 2.000 lm
- En temperaturas de color 3000, 4000 y 6500 K
- Vida útil de hasta 30.000 horas¹
- Garantía de 3 años²

CRISTAL

ÁREAS DE APLICACIÓN IDEALES:

- Para usos profesionales estándar en plantas de producción, almacenes, centros comerciales, garajes subterráneos y pasillos



ÁREAS DE APLICACIÓN IDEALES:

- Para la iluminación ajustada en costes de escaleras, garajes, bodegas o viviendas privadas



¹ L70/B50 | ² Encontrará más información y los términos y condiciones exactos de la garantía en: www.ledvance.es/garantias

OSRAM SUBSTITUBE® T8 CONNECTED

LA GESTIÓN DE LA LUZ ES ASÍ DE SENCILLA

Gestión de la luz wireless vía ZigBee®: OSRAM SubstiTUBE® Connected permite beneficiarse de una innovación real. Hasta 200 tubos LED T8 se pueden gestionar y regular con un sensor. ¡No hay necesidad de cablear los tubos entre sí! Es la forma más sencilla de crear un sistema de gestión de luz profesional.

OSRAM SUBSTITUBE® ADVANCED T8 CONNECTED:

- El sustituto para lámparas fluorescentes T8 que viene en longitudes de 600 mm, 1.200 mm y 1.500 mm
- Para lámparas que funcionan con ECC o 230 V
- Alto rendimiento de hasta 150 lm/W
- Flujo luminoso de hasta 3.700 lm
- Larga vida útil de hasta 50.000 horas¹
- 5 años de garantía²

SENSORES OSRAM SUBSTITUBE® CONNECTED:

- Dos sensores PIR con detector de luz natural y de presencia disponibles para la variedad más amplia de usos
- Un sensor controla hasta 200 tubos LED T8 SubstiTUBE® Advanced Connected
- La comunicación entre el sensor y tubo LED se realiza mediante el estándar ZigBee®
- La instalación se realiza con un destornillador – sin necesidad de un ordenador portátil o teléfono inteligente o tablet

IDEAL PARA APLICACIONES:

- Zonas de producción
- Almacenes (incluidas las instalaciones de almacenamiento de gran altura)
- Aparcamientos
- Pasillos



Sin cables para producir el nivel más alto de eficiencia:

Con una función de regulación doble nivel, sensores de luz y movimiento, SubstiTUBE® Advanced T8 Connected ahorra hasta un 90% de la energía que requieren las lámparas fluorescentes comparables.

¹ L70/B50

² Para más información sobre los términos y condiciones y la garantía completa, visita www.ledvance.es/garantias

OSRAM SUBSTITUBE® ADVANCED T5 / T5 UO. TUBOS LED FINOS CON UN GRAN IMPACTO

Las luminarias T5 ahora se pueden actualizar fácilmente con la última tecnología LED de ahorro energético sin hacer el más mínimo recableado – gracias al nuevo tubo OSRAM SubstiTUBE® Advanced T5. Con su ECE integrado, los innovadores tubos LED con diámetro de 16 mm son verdaderos sustitutos plug-&-play para lámparas fluorescentes T5 convencionales de 28 W, 35 W, 49 W, 54 W y 80 W. Incluso el sello de calidad de las luminarias actuales se mantiene.



OSRAM SUBSTITUBE® ADVANCED T5 HE Y T5 HO:

- Retrofit para lámparas fluorescentes T5 con 28 W, 35 W, 49 W, 54 W y 80 W
- “Look & feel” de una lámpara fluorescente gracias a su cuerpo de vidrio
- Flujo luminoso de hasta 5.600 lm
- Alto rendimiento de hasta 150 lm/W
- Vida útil extremadamente larga de hasta 60.000 horas¹
- 5 años de garantía²

IDEAL PARA APLICACIONES:

- Para almacenes y pasillos, estacionamientos y áreas de venta
- Variedades ultra-output (HO) para las zonas con necesidades de iluminación particularmente altas como plantas de producción



¹ L70/B50

² Para más información sobre los términos y condiciones y la garantía completa, visita www.ledvance.es/garantias

TUBOS LED DE LEDVANCE: SIEMPRE UN GANADOR

Nuestro cálculo del TCO (Coste Total de Propiedad) utilizando el ejemplo de un aparcamiento, te muestra lo rápido que se puede recuperar el coste de cambiar a tubos LED de LEDVANCE y lo grande que es el ahorro posterior.

SER INTELIGENTE ES SIEMPRE UNA TÁCTICA DE ÉXITO



**SOLUCIÓN 1:
REEMPLAZO
DIRECTO¹**
con tubos LED

Práctico sustituto directo de los tubos fluorescentes convencionales en ECC o ECE compatible.





**SOLUCIÓN 2:
CONVERSIÓN¹**
con tubos LED

Recableado a tensión de red para un máximo ahorro de energía y bajo mantenimiento. Posible solución en caso de ECE incompatible.





**SOLUCIÓN 3:
NUEVO
LUMINARIA
INSTALACIÓN**

Instalación de innovadoras luminarias LED con atractivos diseños, impresionante calidad de luz, gran potencial de ahorro y larga vida.



	ANTIGUO: T8 tradicional 58W	NUEVO: SubstiTUBE T8 EM Avanzado Ultra Output 23.1 W	Ahorros	NUEVO: SubstiTUBE T8 EM Connected 24 W con sensor	Ahorros	NUEVO: DAMP PROOF Generación 2 DP 1500 26W	Ahorros
Garantía		5 años²		5 años²		5 años²	
Eficiencia	90 lm/W	160 lm/W		150 lm/W		135 lm/W	
Potencia del sistema	68 W (incluyendo pérdidas en ECC)	24,1 W (incluyendo pérdidas en ECC)		24W (en Corriente Alterna)		26 W	
Vida útil	15.000 horas	50.000 horas		50.000 horas		70.000 horas³	
Consumo de energía del proyecto	6,8 kW	2,4 kW		2,4 kW		2,6 kW	
Consumo de energía durante el período de funcionamiento	297.024 kWh	105.269 kWh	191.755 kWh	52.416 kWh	244.608 kWh	113.568 kWh	183.456 kWh
Emissiones de CO ₂ (231 g/kWh) ⁴	68.613 kg	24.317 kg	44.295 kg	12.108 kg	56.504 kg	26.234 kg	42.378 kg
Ahorro total de costes de hasta		62%		72%		49%	
Tiempo de retribución de		3 meses		16 meses		12 meses	

PARÁMETROS GLOBALES⁵: Período de operación: 60 meses, 5 años, 43.680 horas de funcionamiento, con sensor 21.840 horas | Tiempos de funcionamiento: 7 días a la semana, 52 semanas por año, 24 horas al día | Número de puntos de luz: 100

EL AHORRO POTENCIAL ES ENORME:



Para obtener más información, consulte nuestro "Fin de T5 y tubos fluorescentes T8" módulo de formación en línea. Regístrese en ledvance.es/formacion

Nuestro práctico Tube Finder te ayuda a encontrar rápidamente el reemplazo adecuado: ledvance.es/tubefinder

¹ El producto puede funcionar con ECC tradicional (reemplazo) o red eléctrica de Corriente Alterna (conversión)

² Referirse a www.ledvance.es/garantias para condiciones precisas

³ t [h]: L70/B50 a 25 °C (Ta)

⁴ 2020 Nivel europeo de intensidad de emisión de GEI de la generación de electricidad (www.eea.europa.eu)

⁵ Parámetros de cálculo: costes de sustitución: tradicional T8 58W 3,00 €/pieza, SubstiTUBE T8 EM Advanced Ultra Output 24,1 W 19,60 €/pieza, SubstiTUBE T8 EM CONNECTED 24 W 48,00 €/pieza, costes del sensor: 129,-/pieza, DP 1500 26W 840 IP65 GY 77,90 €/pieza, costes de cambio: reemplazo 10,00 €/carcasa, conversión 15,00 €/carcasa, luminaria 20,00 €/pieza, costes de electricidad: 0,20 €/kWh. * Precios ilustrativos. Los precios pueden variar en tu país.

OSRAM SUBSTITUBE® ¿CUÁL ES LA TECNOLOGÍA CORRECTA?

¿No estás seguro de qué tecnología de lámpara (lámparas EM o HF) necesitas para su luminaria?
Nuestro consejo de experto te ofrece dos maneras fáciles de saberlo.

CONSEJO DE EXPERTO

Test del Cebador: comprueba si la luminaria en la que deseas utilizar el nuevo tubo tiene cebador. Si lo tiene, necesita un SubstiTUBE® Advanced T8 EM o Value T8 EM para operar en un ECC. Si no es así, debes utilizar la variante HF compatible con ECE.¹

Test de la Cámara: Si un tubo fluorescente T8 EM está montado en una luminaria, examínalo con una cámara digital (por ejemplo, con un teléfono inteligente o tablet). Si la luz parpadea, necesitas un SubstiTUBE® Advanced T8 EM o Value T8 EM para la operación en un ECC. Si no es así, debes utilizar la variante HF compatible con ECE.¹

Test Del Cebador:		▶ SubstiTUBE® EM
		▶ SubstiTUBE® HF
Test De la Cámara:		▶ SubstiTUBE® EM
		▶ SubstiTUBE® HF

ESQUEMA DE CONEXIÓN PARA BALASTO CONVENCIONAL O DIRECTO A RED

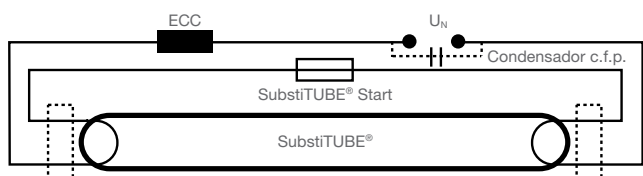

Esquema de conexión en luminarias con ECC

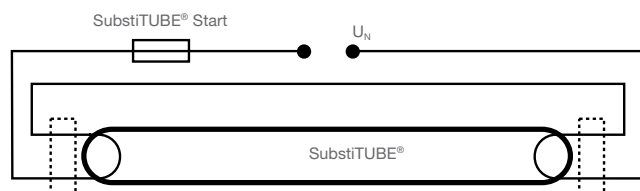

Esquema de conexión directa a red del SubstiTUBE

INSTRUCCIONES DE INSTALACIÓN

El reemplazo es simple, rápido y seguro y no se necesita recablear el balasto convencional (ECC). Sólo se reemplazan el cebador y la lámpara.

- 1 Asegúrate de que la alimentación esté desconectada
- 2 Gira la lámpara fluorescente convencional 90°
- 3 Quita la lámpara fluorescente
- 4 Gira también el cebador convencional fuera de la conexión y retírelo
- 5 Inserta el starter del SubstiTUBE® en el lugar del cebador
- 6 Inserta el SubstiTUBE® en la luminaria
- 7 Bloquea con un giro 90°
- 8 Asegúrate que la luz se emite en la dirección correcta

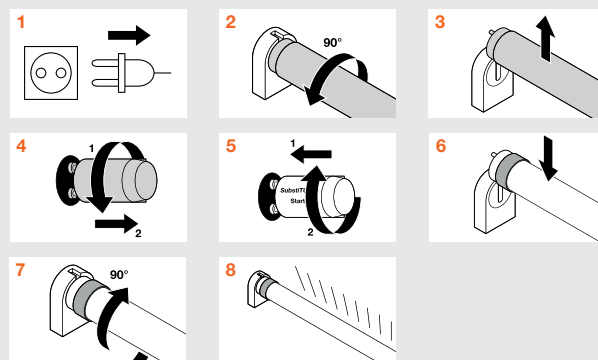

- Se recomienda anular condensador de compensación por motivos de consumo extra de potencia reactiva en aquellas luminarias que lo contengan
- En luminarias que contengan un balasto para cada dos tubos fluorescentes es necesario conectar un balasto por cada tubo LED o conectarlo directo a red

¹ Lista de compatibilidades y otra información está disponible en www.ledvance.es/substitube-hf

TUBOS LED



01

OSRAM SUBSTITUTE PRO T8 ULTRA OUTPUT EM (200.000 CICLOS DE ENCENDIDO Y ANTIASSTILLAJE)

Denominación	EAN	l (mm)	W	lm	lm/w	K	°	Ra	t(h)	2	3	Nº Imagen	Precio ³ base €	
OSRAM LEDTUBE T8 PRO UO Gen 2020 – G13, 220-240 V, CRI 90 – para ECC- y directo a red (230 V)														
LEDTUBE T8 EM PRO UO 1200 15.8W 840	4058075757424	1200	15,8	2600	164	4000	190	90	75.000	C	10	01	16,95	
LEDTUBE T8 EM PRO UO 1500 24.8W 940	4058075757486	1500	24,8	4100	165	4000	190	90	75.000	C	10	01	22,00	
OSRAM LEDTUBE T8 PRO UO Gen 2020 – G13, 220-240 V, CRI 83 – para ECC- y directo a red (230 V)														
LEDTUBE T8 EM PRO UO 1200 14.9W 830	4058075612037	1200	14,9	2340	157	3000	190	83	75.000	D	10	01	17,35	
LEDTUBE T8 EM PRO UO 1200 14.9W 840	4058075612051	1200	14,9	2600	174	4000	190	83	75.000	C	10	01	17,35	
LEDTUBE T8 EM PRO UO 1200 14.9W 850	4058075794108	1200	14,9	2600	174	5000	190	83	75.000	C	10	01	17,35	
LEDTUBE T8 EM PRO UO 1200 14.9W 865	4058075612075	1200	14,9	2600	174	6500	190	83	75.000	C	10	01	17,35	
LEDTUBE T8 EM PRO UO 1500 23.4W 830	4058075612099	1500	23,4	3690	157	3000	190	83	75.000	D	10	01	22,40	
LEDTUBE T8 EM PRO UO 1500 23.4W 840	4058075612112	1500	23,4	4100	175	4000	190	83	75.000	C	10	01	22,40	
LEDTUBE T8 EM PRO UO 1500 23.4W 850	4058075794122	1500	23,4	4100	175	5000	190	83	75.000	C	10	01	22,40	
LEDTUBE T8 EM PRO UO 1500 23.4W 865	4058075612136	1500	23,4	4100	175	6500	190	83	75.000	C	10	01	22,40	

OSRAM SUBSTITUTE ADVANCED T8 ULTRA OUTPUT EM (200.000 CICLOS DE ENCENDIDO)

Denominación	EAN	l (mm)	W	lm	lm/w	K	°	Ra	t(h)	2	3	Nº Imagen	Precio ³ base €	
OSRAM LEDTUBE Advanced T8 UO Gen 8 – G13, 220-240 V – para ECC- y directo a red (230 V)														
LEDTUBE T8 EM ADV UO 1200 15.6W 830	4058075611917	1200	15,6	2250	144	3000	190	83	50.000	D	10	01	13,15	
LEDTUBE T8 EM ADV UO 1200 15.6W 840	4058075611931	1200	15,6	2500	160	4000	190	83	50.000	C	10	01	13,15	
LEDTUBE T8 EM ADV UO 1200 15.6W 865	4058075611955	1200	15,6	2500	160	6500	190	83	50.000	C	10	01	13,15	
LEDTUBE T8 EM ADV UO 1500 23.1W 830	4058075611979	1500	23,1	3330	144	3000	190	83	50.000	D	10	01	17,35	
LEDTUBE T8 EM ADV UO 1500 23.1W 840	4058075611993	1500	23,1	3700	160	4000	190	83	50.000	C	10	01	17,35	
LEDTUBE T8 EM ADV UO 1500 23.1W 865	4058075612013	1500	23,1	3700	160	6500	190	83	50.000	C	10	01	17,35	

OSRAM SUBSTITUTE PRO T8 GEN 2020 (200.000 CICLOS DE ENCENDIDO Y ANTIASSTILLAJE)

Denominación	EAN	l (mm)	W	lm	lm/w	K	°	Ra	t(h)	2	3	Nº Imagen	Precio ³ base €	
OSRAM LEDTUBE T8 PRO Gen 2020 – G13, 220-240 V – para ECC y directo a red (230 V)														
LEDTUBE T8 EM PRO 438 5.4W 830	4058075614475	438	5,4	810	150	3000	190	83	75.000	D	10	01	10,85	
LEDTUBE T8 EM PRO 438 5.4W 840	4058075614499	438	5,4	900	166	4000	190	83	75.000	C	10	01	10,85	
LEDTUBE T8 EM PRO 600 6.7W 840	4058075612150	600	6,7	1100	164	4000	190	83	75.000	C	10	01	11,10	
LEDTUBE T8 EM PRO 600 6.7W 865	4058075612174	600	6,7	1100	164	6500	190	83	75.000	C	10	01	11,10	
LEDTUBE T8 EM PRO 900 10.3W 840	4058075612198	900	10,3	1700	165	4000	190	83	75.000	C	10	01	11,75	
LEDTUBE T8 EM PRO 900 10.3W 865	4058075612211	900	10,3	1700	165	6500	190	83	75.000	C	10	01	11,75	
LEDTUBE T8 EM PRO 1050 12.1W 840	4058075612235	1000	12,1	2000	165	4000	190	83	75.000	C	10	01	12,90	
LEDTUBE T8 EM PRO 1050 12.1W 865	4058075612259	1000	12,1	2000	165	6500	190	83	75.000	C	10	01	12,90	
LEDTUBE T8 EM PRO 1200 12.7W 840	4058075612273	1200	12,7	2100	165	4000	190	83	75.000	C	10	01	13,30	
LEDTUBE T8 EM PRO 1200 12.7W 865	4058075612297	1200	12,7	2100	165	6500	190	83	75.000	C	10	01	13,30	
LEDTUBE T8 EM PRO 1500 18.8W 840	4058075612310	1500	18,8	3100	164	4000	190	83	75.000	C	10	01	18,20	
LEDTUBE T8 EM PRO 1500 18.8W 865	4058075612334	1500	18,8	3100	164	6500	190	83	75.000	C	10	01	18,20	

OSRAM SUBSTITUTE ADVANCED T8 EM (200.000 CICLOS DE ENCENDIDO)

Denominación	EAN	l (mm)	W	lm	lm/w	K	°	Ra	t(h)	2	3	Nº Imagen	Precio ³ base €	
OSRAM LEDTUBE Advanced T8 Gen 8 – G13, 220-240 V – para ECC- y directo a red (230 V)														
LEDTUBE T8 EM ADV 600 7.3W 840	4058075611795	600	7,3	1100	150	4000	190	83	50.000	D	10	01	9,60	
LEDTUBE T8 EM ADV 600 7.3W 865	4058075611818	600	7,3	1100	150	6500	190	83	50.000	D	10	01	9,60	
LEDTUBE T8 EM ADV 1200 14W 840	4058075611832	1200	14,0	2100	150	4000	190	83	50.000	D	10	01	11,80	
LEDTUBE T8 EM ADV 1200 14W 865	4058075611856	1200	14,0	2100	150	6500	190	83	50.000	D	10	01	11,80	
LEDTUBE T8 EM ADV 1500 20.6W 840	4058075611870	1500	20,6	3100	150	4000	190	83	50.000	D	10	01	15,05	
LEDTUBE T8 EM ADV 1500 20.6W 865	4058075611894	1500	20,6	3100	150	6500	190	83	50.000	D	10	01	15,05	

Todos los parámetros técnicos se aplican a la totalidad de la lámpara. Debido al proceso de fabricación de los diodos emisores de luz (LED), los valores típicos especificados para los parámetros técnicos LED representan únicamente variables puramente estadísticas. No se corresponden necesariamente con los parámetros técnicos reales para cada producto individual, que pueden desviarse del valor típico. ¹ L70/B50 | ² Clase de eficiencia energética (CEE) en una escala de A (eficiencia más alta) a G (eficiencia más baja) | ³ Precio de venta al público recomendado excluyendo I.V.A y RAEE | ⁴ Encontrarás más información y los términos y condiciones de garantía detallados en www.ledvance.es/garantias

TUBOS LED



OSRAM SUBSTITUTE VALUE T8 EM (200.000 ciclos de encendido)



Denominación	EAN		W	lm	lm/W	K		R _a	t _{in} ¹				Nº Imagen	Precio ³ base €
OSRAM LEDTUBE Value T8 Gen 8 – G13, 220-240 V – para ECC- y directo a red (230 V)														
LEDTUBE T8 EM VAL 600 6.6W 830	4058075611610	600	6,6	720	109	3000	190	≥80	30.000	F	10		01	5,45
LEDTUBE T8 EM VAL 600 6.6W 840	4058075611634	600	6,6	800	121	4000	190	≥80	30.000	E	10		01	5,45
LEDTUBE T8 EM VAL 600 6.6W 865	4058075611658	600	6,6	800	121	6500	190	≥80	30.000	E	10		01	5,45
LEDTUBE T8 EM VAL 1200 15W 830	4058075611672	1200	15	1620	108	3000	190	≥80	30.000	F	10		01	7,05
LEDTUBE T8 EM VAL 1200 15W 840	4058075611696	1200	15	1800	120	4000	190	≥80	30.000	E	10		01	7,05
LEDTUBE T8 EM VAL 1200 15W 865	4058075611719	1200	15	1800	120	6500	190	≥80	30.000	E	10		01	7,05
LEDTUBE T8 EM VAL 1500 18.3W 830	4058075611733	1500	18,3	1980	108	3000	190	≥80	30.000	F	10		01	8,60
LEDTUBE T8 EM VAL 1500 18.3W 840	4058075611757	1500	18,3	2200	120	4000	190	≥80	30.000	E	10		01	8,60
LEDTUBE T8 EM VAL 1500 18.3W 865	4058075611771	1500	18,3	2200	120	6500	190	≥80	30.000	E	10		01	8,60

OSRAM SUBSTITUTE STARTER (FUSIBLE EN PORTACEBADOR)



Denominación	EAN		Nº Imagen	Precio ³ base €
Substitute Start 2 Uds.	4058075013674		20	02 3,05



OSRAM LEDTUBE VALUE T8 EM

- Portfolio completo en cristal
- Vida útil de hasta 30.000 horas¹
- Relación precio-rendimiento mejorada
- Alta eficiencia hasta 110 lm/W
- Reemplazo rápido, simple y seguro sin recablear

Todos los parámetros técnicos se aplican a la totalidad de la lámpara. Debido al proceso de fabricación de los diodos emisores de luz (LED), los valores típicos especificados para los parámetros técnicos LED representan únicamente variables puramente estadísticas. No se corresponden necesariamente con los parámetros técnicos reales para cada producto individual, que pueden desviarse del valor típico.
¹ L70/B50 | ² Clase de eficiencia energética (CEE) en una escala de A (eficiencia más alta) a G (eficiencia más baja) | ³ Precio de venta al público recomendado excluyendo I.V.A y RAEE | ⁴ Encontrarás más información y los términos y condiciones de garantía detallados en www.ledvance.es/garantias

TUBOS LED



01

SUBSTITUBE MARCA OSRAM

OSRAM SUBSTITUBE T8 PRO ULTRA OUTPUT HF



Denominación	EAN		W	lm	lm/w	K		R_a	t_{inj} ¹			Nº Imagen	Precio ³ base €
OSRAM LEDTUBE T8 Pro Ultra Output HF Gen 10 – G13, 40-70 V – para ECE													
LEDTUBE T8 HF PRO UO 1200 15W 840	4058075545014	1200	15	2400	160	4000	>180	83	60.000	D	10	01	28,90
LEDTUBE T8 HF PRO UO 1200 15W 865	4058075545038	1200	15	2400	160	6500	>180	83	60.000	D	10	01	28,90
LEDTUBE T8 HF PRO UO 1500 23W 840	4058075545076	1500	23	3700	161	4000	>180	83	60.000	D	10	01	32,50
LEDTUBE T8 HF PRO UO 1500 23W 865	4058075545151	1500	23	3700	161	6500	>180	83	60.000	D	10	01	32,50

OSRAM SUBSTITUBE T8 PRO HF



Denominación	EAN		W	lm	lm/w	K		R_a	t_{inj} ¹			Nº Imagen	Precio ³ base €
OSRAM LEDTUBE T8 Pro HF Gen 10 – G13, 20-40 V – para ECE													
LEDTUBE T8 HF PRO 600 7,5W 830	4058075545052	600	7,5	1000	133	3000	>180	83	60.000	E	10	01	24,80
LEDTUBE T8 HF PRO 600 7,5W 840	4058075545090	600	7,5	1100	147	4000	>180	83	60.000	D	10	01	24,80
LEDTUBE T8 HF PRO 600 7,5W 865	4058075545113	600	7,5	1100	147	6500	>180	83	60.000	D	10	01	24,80
OSRAM LEDTUBE T8 Pro HF Gen 10 – G13, 40-70 V – para ECE													
LEDTUBE T8 HF PRO 1200 14W 830	4058075545137	1200	14	1900	136	3000	>180	83	60.000	E	10	01	25,80
LEDTUBE T8 HF PRO 1200 14W 840	4058075545175	1200	14	2100	150	4000	>180	83	60.000	D	10	01	25,80
LEDTUBE T8 HF PRO 1200 14W 865	4058075545205	1200	14	2100	150	6500	>180	83	60.000	D	10	01	25,80
LEDTUBE T8 HF PRO 1500 20W 830	4058075545229	1500	20	2800	140	3000	>180	83	60.000	E	10	01	28,10
LEDTUBE T8 HF PRO 1500 20W 840	4058075545243	1500	20	3100	155	4000	>180	83	60.000	D	10	01	28,10
LEDTUBE T8 HF PRO 1500 20W 865	4058075545267	1500	20	3100	155	6500	>180	83	60.000	D	10	01	28,10

OSRAM SUBSTITUBE T8 VALUE HF



Denominación	EAN		W	lm	lm/w	K		R_a	t_{inj} ¹			Nº Imagen	Precio ³ base €
OSRAM LEDTUBE Value T8 HF Gen 10 – G13, 20-40 V – para ECE													
LEDTUBE T8 HF VAL 600 8W 840	4058075545366	600	8	800	100	4000	>180	83	30.000	F	10	01	21,30
LEDTUBE T8 HF VAL 600 8W 865	4058075545380	600	8	800	100	6500	>180	83	30.000	F	10	01	21,30

Todos los parámetros técnicos se aplican a la totalidad de la lámpara. Debido al proceso de fabricación de los diodos emisores de luz (LED), los valores típicos especificados para los parámetros técnicos LED representan únicamente variables puramente estadísticas. No se corresponden necesariamente con los parámetros técnicos reales para cada producto individual, que pueden desviarse del valor típico. ¹L70/B50 | ²Clase de eficiencia energética (CEE) en una escala de A (eficiencia más alta) a G (eficiencia más baja) | ³Precio de venta al público recomendado excluyendo I.V.A y RAEE | ⁴Encontrarás más información y los términos y condiciones de garantía detallados en www.ledvance.es/garantias

TUBOS LED



01

OSRAM SUBSTITUBE T8 PRO ULTRA OUTPUT UNIVERSAL



Denominación	EAN	L [mm]	W	lm	lm/W	K	°	R _a	t ₉₀ ¹	Clase CEE ²	Imagen	Nº	Precio ³ base €		
OSRAM LEDTUBE PRO T8 Universal UO Gen 10 – G13, 220-240 V – para ECE-, ECC- y directo a red (230 V)													GLASS DESIGN	ULTRA OUTPUT	5 años garantía ⁴
LEDTUBE T8 UN PRO UO 1200 15W 840	4058075546813	1200	15	2400	160	4000	>180	83	60.000	C	10	01	31,80		
LEDTUBE T8 UN PRO UO 1200 15W 865	4058075546837	1200	15	2400	160	6500	>180	83	60.000	C	10	01	31,80		
LEDTUBE T8 UN PRO UO 1500 23W 840	4058075546851	1500	23	3700	161	4000	>180	83	60.000	C	10	01	34,80		
LEDTUBE T8 UN PRO UO 1500 23W 865	4058075546875	1500	23	3700	161	6500	>180	83	60.000	C	10	01	34,80		

OSRAM SUBSTITUBE VALUE T8 UNIVERSAL



Denominación	EAN	L [mm]	W	lm	lm/W	K	°	R _a	t ₉₀ ¹	Clase CEE ²	Imagen	Nº	Precio ³ base €	
OSRAM LEDTUBE Value T8 Universal Gen 10 – G13, 220-240 V – para ECE-, ECC- y directo a red													GLASS DESIGN	3 años garantía ⁴
LEDTUBE T8 UN VAL 1200 18W 830	4058075546899	1200	18	1800	100	3000	>180	83	30.000	F	10	01	27,15	
LEDTUBE T8 UN VAL 1200 18W 840	4058075546912	1200	18	2000	111	4000	>180	83	30.000	E	10	01	27,15	
LEDTUBE T8 UN VAL 1200 18W 865	4058075546936	1200	18	2000	111	6500	>180	83	30.000	E	10	01	27,15	
LEDTUBE T8 UN VAL 1500 24W 830	4058075546950	1500	24	2550	106	3000	>180	83	30.000	F	10	01	29,40	
LEDTUBE T8 UN VAL 1500 24W 840	4058075546974	1500	24	2800	117	4000	>180	83	30.000	E	10	01	29,40	
LEDTUBE T8 UN VAL 1500 24W 865	4058075546998	1500	24	2800	117	6500	>180	83	30.000	E	10	01	29,40	

Operación con ECE: verificar la compatibilidad en www.ledvance.es/substitute
 Con tubos de LED OSRAM SubstiTUBE T8 Universal se recomienda la conexión directa a red (230V)



OSRAM SUBSTITUBE® T8 UNIVERSAL

- Un tubo todo en uno para luminarias ECE, ECC y directo a red
- Portfolio Advanced Ultra Output con protección para evitar astillas en caso de rotura
- Portfolio extendido a gama Value
- Portfolio completo en cristal
- Vida útil extremadamente larga de hasta 60.000 horas¹ para tubos Pro y 30.000 horas¹ para la gama Value

Todos los parámetros técnicos se aplican a la totalidad de la lámpara. Debido al proceso de fabricación de los diodos emisores de luz (LED), los valores típicos especificados para los parámetros técnicos LED representan únicamente variables puramente estadísticas. No se corresponden necesariamente con los parámetros técnicos reales para cada producto individual, que pueden desviarse del valor típico.
¹L70/B50 | ²Clase de eficiencia energética (CEE) en una escala de A (eficiencia más alta) a G (eficiencia más baja) | ³Precio de venta al público recomendado excluyendo I.V.A y RAEE | ⁴Encontrarás más información y los términos y condiciones de garantía detallados en www.ledvance.es/garantias

TUBOS LED



SUBSTITUTE MARCA OSRAM

OSRAM SUBSTITUTE T5 AC MAINS



Denominación	EAN	L (mm)	W	lm	lm/W	K	θ	R _a	t _h ¹	2	3	Nº Imagen	Precio ³ base €
OSRAM LEDTUBE T5 High Efficiency AC Mains – G5, directo a red (230V). Reemplazo 14W													
LEDTUBE T5 AC HE14 549 8W 830	4058075630611	549	8	1080	135	3000	>180	83	50.000	D	10	01	23,55
LEDTUBE T5 AC HE14 549 8W 840	4058075543560	549	8	1200	150	4000	>180	>80	50.000	D	10	01	23,55
LEDTUBE T5 AC HE14 549 8W 865	4058075543584	549	8	1200	150	6500	>180	>80	50.000	D	10	01	23,55
OSRAM LEDTUBE T5 High Efficiency AC Mains – G5, directo a red (230V), Reemplazo 21W													
LEDTUBE T5 AC HE21 849 10W 830	4058075771741	849	10	1350	135	3000	160	80	50.000	D	10	01	24,45
LEDTUBE T5 AC HE21 849 10W 840	4058075771765	849	10	1500	150	4000	160	80	50.000	D	10	01	24,45
LEDTUBE T5 AC HE21 849 10W 865	4058075771789	849	10	1500	150	6500	160	80	50.000	D	10	01	24,45
OSRAM LEDTUBE T5 High Efficiency AC Mains – G5, directo a red (230V). Reemplazo 28W													
LEDTUBE T5 AC HE28 1149 16W 830	4058075630581	1149	16	2150	134	3000	>180	83	50.000	E	10	01	26,05
LEDTUBE T5 AC HE28 1149 16W 840	4058075543522	1149	16	2400	150	4000	>180	>80	50.000	D	10	01	26,05
LEDTUBE T5 AC HE28 1149 16W 865	4058075543546	1149	16	2400	150	6500	>180	>80	50.000	D	10	01	26,05
OSRAM LEDTUBE T5 High Efficiency AC Mains – G5, directo a red (230V). Reemplazo 35W													
LEDTUBE T5 AC HE35 1449 18W 830	4058075630567	1449	18	2550	141	3000	>180	83	50.000	D	10	01	28,05
LEDTUBE T5 AC HE35 1449 18W 840	4058075543485	1449	18	2800	156	4000	>180	>80	50.000	D	10	01	28,05
LEDTUBE T5 AC HE35 1449 18W 865	4058075543508	1449	18	2800	156	6500	>180	>80	50.000	D	10	01	28,05
OSRAM LEDTUBE T5 High Output AC Mains – G5, directo a red (230V), Reemplazo 24W													
LEDTUBE T5 AC HO24 549 10W 830	4058075771680	549	10	1350	135	3000	160	80	50.000	D	10	01	25,05
LEDTUBE T5 AC HO24 549 10W 840	4058075771703	549	10	1500	150	4000	160	80	50.000	D	10	01	25,05
LEDTUBE T5 AC HO24 549 10W 865	4058075771727	549	10	1500	150	6500	160	80	50.000	D	10	01	25,05
OSRAM LEDTUBE T5 High Output AC Mains – G5, directo a red (230V), Reemplazo 39W													
LEDTUBE T5 AC HO39 849 16W 830	4058075771628	849	16	2160	135	3000	160	80	50.000	D	10	01	29,75
LEDTUBE T5 AC HO39 849 16W 840	4058075771642	849	16	2400	150	4000	160	80	50.000	D	10	01	29,75
LEDTUBE T5 AC HO39 849 16W 865	4058075771666	849	16	2400	150	6500	160	80	50.000	D	10	01	29,75
OSRAM LEDTUBE T5 High Output AC Mains – G5, directo a red (230V), Reemplazo 49W													
LEDTUBE T5 AC HO49 1449 26W 830	4058075630543	1449	26	3600	138	3000	>180	83	50.000	D	10	01	31,55
LEDTUBE T5 AC HO49 1449 26W 840	4058075543447	1449	26	4000	154	4000	>180	>80	50.000	D	10	01	31,55
LEDTUBE T5 AC HO49 1449 26W 865	4058075543461	1449	26	4000	154	6500	>180	>80	50.000	D	10	01	31,55
OSRAM LEDTUBE T5 High Output AC Mains – G5, directo a red (230V). Reemplazo 54W													
LEDTUBE T5 AC HO54 1149 26W 830	4058075630529	1149	26	3600	138	3000	>180	83	50.000	D	10	01	32,85
LEDTUBE T5 AC HO54 1149 26W 840	4058075543409	1149	26	4000	154	4000	>180	>80	50.000	D	10	01	32,85
LEDTUBE T5 AC HO54 1149 26W 865	4058075543423	1149	26	4000	154	6500	>180	>80	50.000	D	10	01	32,85
OSRAM LEDTUBE T5 High Output AC Mains – G5, directo a red (230V). Reemplazo 80W													
LEDTUBE T5 AC HO80 1449 37W 830	4058075630505	1449	37	5050	136	3000	>180	83	50.000	D	10	01	39,80
LEDTUBE T5 AC HO80 1449 37W 840	4058075543362	1449	37	5600	151	4000	>180	>80	50.000	D	10	01	39,80
LEDTUBE T5 AC HO80 1449 37W 865	4058075543386	1449	37	5600	151	6500	>180	>80	50.000	D	10	01	39,80

OSRAM SUBSTITUTE T5 AC MAINS

- Tubos T5 para conexión directa a red
- Larga vida útil de hasta 50.000 horas
- Eficiencia de hasta 154 lm/W
- Portfolio disponible en diferentes longitudes: 549, 849, 1149 y 1449 mm

Todos los parámetros técnicos se aplican a la totalidad de la lámpara. Debido al proceso de fabricación de los diodos emisores de luz (LED), los valores típicos especificados para los parámetros técnicos LED representan únicamente variables puramente estadísticas. No se corresponden necesariamente con los parámetros técnicos reales para cada producto individual, que pueden desviarse del valor típico. ¹L70/B50 | ²Clase de eficiencia energética (CEE) en una escala de A (eficiencia más alta) a G (eficiencia más baja) | ³Precio de venta al público recomendado excluyendo I.V.A y RAEE | ⁴Encontrarás más información y los términos y condiciones de garantía detallados en www.ledvance.es/garantias

TUBOS LED



01

OSRAM SUBSTITUBE T5 HF



Denominación	EAN	L [mm]	W	lm	lm/W	K	Icono 1	R _a	t _h ¹	Icono 2	Icono 3	Imagen	Nº	Precio ³ base €
OSRAM LEDTUBE T5 High Efficiency HF Gen 10 – G5, 40-70V - ECE.Reemplazo 14W														
LEDTUBE T5 HF HE14 549 7W 830	4058075543300	549	7,00	900	129	3000	>180	>80	50.000	E	10	01	27,90	
LEDTUBE T5 HF HE14 549 7W 840	4058075543324	549	7,00	1000	143	4000	>180	>80	50.000	D	10	01	27,90	
LEDTUBE T5 HF HE14 549 7W 865	4058075543348	549	7,00	1000	143	6500	>180	>80	50.000	D	10	01	27,90	
OSRAM LEDTUBE T5 High Efficiency HF Gen 10 – G5, 50-80V - ECE.Reemplazo 21W														
LEDTUBE T5 HF HE21 849 10W 830	4058075543249	849	10,00	1350	135	3000	>180	>80	50.000	E	10	01	31,55	
LEDTUBE T5 HF HE21 849 10W 840	4058075543263	849	10,00	1500	150	4000	>180	>80	50.000	D	10	01	31,55	
LEDTUBE T5 HF HE21 849 10W 865	4058075543287	849	10,00	1500	150	6500	>180	>80	50.000	D	10	01	31,55	
OSRAM LEDTUBE T5 High Efficiency HF Gen 10 – G5, 100-130V - ECE. Reemplazo 28W														
LEDTUBE T5 HF HE28 1149 17W 830	4058075543188	1149	17,00	2150	126	3000	>180	>80	50.000	E	10	01	30,45	
LEDTUBE T5 HF HE28 1149 17W 840	4058075543201	1149	17,00	2400	141	4000	>180	>80	50.000	E	10	01	30,45	
LEDTUBE T5 HF HE28 1149 17W 865	4058075543225	1149	17,00	2400	141	6500	>180	>80	50.000	E	10	01	30,45	
OSRAM LEDTUBE T5 High Efficiency HF Gen 10 – G5, 105-150V - ECE. Reemplazo 35W														
LEDTUBE T5 HF HE35 1449 18W 830	4058075543126	1449	18,00	2550	141	3000	>180	>80	50.000	E	10	01	32,55	
LEDTUBE T5 HF HE35 1449 18W 840	4058075543140	1449	18,00	2800	156	4000	>180	>80	50.000	D	10	01	32,55	
LEDTUBE T5 HF HE35 1449 18W 865	4058075543164	1449	18,00	2800	156	6500	>180	>80	50.000	D	10	01	32,55	
OSRAM LEDTUBE T5 High Output HF Gen 10 – G5, 80-110V - ECE. Reemplazo 49W														
LEDTUBE T5 HF HO49 1449 26W 830	4058075543065	1449	26,00	3600	138	3000	>180	>80	50.000	E	10	01	34,45	
LEDTUBE T5 HF HO49 1449 26W 840	4058075543089	1449	26,00	4000	154	4000	>180	>80	50.000	D	10	01	34,45	
LEDTUBE T5 HF HO49 1449 26W 865	4058075543102	1449	26,00	4000	154	6500	>180	>80	50.000	D	10	01	34,45	
OSRAM LEDTUBE T5 High Output HF Gen 10 – G5, 40-70V - ECE. Reemplazo 54W														
LEDTUBE T5 HF HO54 1149 26W 830	4058075543003	1149	26,00	3600	138	3000	>180	>80	50.000	E	10	01	38,25	
LEDTUBE T5 HF HO54 1149 26W 840	4058075543027	1149	26,00	4000	154	4000	>180	>80	50.000	D	10	01	38,25	
LEDTUBE T5 HF HO54 1149 26W 865	4058075543041	1149	26,00	4000	154	6500	>180	>80	50.000	D	10	01	38,25	
OSRAM LEDTUBE T5 High Output HF Gen 10 – G5, 60-90V - ECE. Reemplazo 80W														
LEDTUBE T5 HF HO80 1449 37W 830	4058075542945	1449	37,00	5050	136	3000	>180	>80	50.000	E	10	01	41,15	
LEDTUBE T5 HF HO80 1449 37W 840	4058075542969	1449	37,00	5600	151	4000	>180	>80	50.000	D	10	01	41,15	
LEDTUBE T5 HF HO80 1449 37W 865	4058075542983	1449	37,00	5600	151	6500	>180	>80	50.000	D	10	01	41,15	

Operación con ECE: verificar la compatibilidad en www.ledvance.es/tubosled

OSRAM SUBSTITUBE T5 HF

- Tubos T5 para conexión con balasto electrónico
- Larga vida útil de hasta 50.000 horas
- Eficiencia de hasta 156 lm/W
- Portfolio disponible en diferentes longitudes: 549, 849, 1149 y 1449 mm

Todos los parámetros técnicos se aplican a la totalidad de la lámpara. Debido al proceso de fabricación de los diodos emisores de luz (LED), los valores típicos especificados para los parámetros técnicos LED representan únicamente variables puramente estadísticas. No se corresponden necesariamente con los parámetros técnicos reales para cada producto individual, que pueden desviarse del valor típico.
¹L70/B50 | ²Clase de eficiencia energética (CEE) en una escala de A (eficiencia más alta) a G (eficiencia más baja) | ³Precio de venta al público recomendado excluyendo I.V.A y RAEE | ⁴Encontrarás más información y los términos y condiciones de garantía detallados en www.ledvance.es/garantias

TUBOS LED



SUBSTITUTE MARCA OSRAM

OSRAM SUBSTITUTE ADVANCED T8 CONNECTED UO (ALTO FLUJO LUMINOSO)



Denominación	EAN	l [mm]	W	lm	lm/w	K	Icono	R _a	t _h ¹	Icono	Icono	Nº Imagen	Precio ³ base €
OSRAM LEDTUBE Advanced T8 Connected UO Gen 2 – G13, 220-240 V – para ECC y directo a red (230 V)													
LEDTUBE T8 EM CON 600 7,5W 840	4058075187337	600	7,5	1100	146,67	4000	160	> 83	50.000	D	10	01	38,10
LEDTUBE T8 EM CON 600 7,5W 865	4058075187351	600	7,5	1100	146,67	6500	160	> 83	50.000	D	10	01	38,10
LEDTUBE T8 EM CON 1200 16W 840	4058075187375	1200	16	2400	150	4000	160	> 80	50.000	D	20	01	45,65
LEDTUBE T8 EM CON 1200 16W 865	4058075187399	1200	16	2400	150	6500	160	> 80	50.000	D	20	01	45,65
LEDTUBE T8 EM CON 1500 24W 840	4058075187634	1500	24	3600	150	4000	160	> 80	50.000	D	20	01	50,80
LEDTUBE T8 EM CON 1500 24W 865	4058075187658	1500	24	3600	150	6500	160	> 80	50.000	D	20	01	50,80



SENSOR SUBSTITUTE CONNECTED

Denominación	EAN	Tipo de sensor	Montaje	Altura de montaje recomendada	Clase de protección	Voltaje	Frecuencia	Aplicaciones	Icono	Nº Imagen	Precio ³ base €
Sensor LEDVANCE Connected											
Connected Sensor ST8 CR	4058075232969	Infrarrojos	Techo, pared	2,50 – 4,00 m	IP54	220 – 240V	50 Hz	Garajes	20	02	224,05
Connected Sensor ST8 HB	4058075232983	Infrarrojos	Techo	4,00 – 12,00 m	IP54	220 – 240V	50 Hz	Industria	20	02	211,55
Mando de programación para sensores LEDVANCE Connected Gen2											
Connected Sensor Remote Controller LDV (Mando de Programación Connected)	4058075374034									02	30,75



OSRAM SUBSTITUTE T8 CONNECTED UO⁵

- Wireless Zigbee® – no se necesita ningún dispositivo adicional
- Retrofit ideal para comenzar la iluminación conectada
- Ahorro inteligente de energía: encendido/apagado, regulación por pasos con sensor
- Para luminarias con ECC o directas a red
- Vida útil extremadamente larga de hasta 50.000 horas¹

Todos los parámetros técnicos se aplican a la totalidad de la lámpara. Debido al proceso de fabricación de los diodos emisores de luz (LED), los valores típicos especificados para los parámetros técnicos LED representan únicamente variables puramente estadísticas. No se corresponden necesariamente con los parámetros técnicos reales para cada producto individual, que pueden desviarse del valor típico.
¹ L70/B50 | ² Clase de eficiencia energética (CEE) en una escala de A (eficiencia más alta) a G (eficiencia más baja) | ³ Precio de venta al público recomendado excluyendo I.V.A y RAEE | ⁴ Encontrarás más información y los términos y condiciones de garantía detallados en www.ledvance.es/garantias

TUBOS LED



01



02

OSRAM SUBSTITUTE T8



Denominación	EAN	L [mm]	W	lm	lm/W	K	θ	R _a	t _h ¹	Clase ²	Imagen	Nº Precio ³ base €
OSRAM LEDTUBE T8 Motion Sensor con sensor de movimiento incorporado - para ECC y directo a red (230V)												
LEDTUBE T8 EM MS 600 6.8W 840	4058075594302	600	6,8	1100	161	4000	190	83	50.000	C	8	01 28,70
LEDTUBE T8 EM MS 1200 13.1W 840	4058075594326	1200	13,1	2100	160	4000	190	83	50.000	C	8	01 35,27
LEDTUBE T8 EM MS 1500 19.3W 840	4058075594340	1500	19,3	3100	160	4000	190	83	50.000	C	8	01 39,68
OSRAM LEDTUBE T8 FOOD para aplicaciones de alimentación - para ECC y directo a red (230V)												
LEDTUBE T8 EM FOOD 900 7.9W 833	4058075292475	900	7,9	750	94,94	3300	190	80	50.000	-	10	02 17,70
LEDTUBE T8 EM FOOD 1200 11.6W 833	4058075292499	1200	11,6	1100	94,83	3300	190	80	50.000	-	10	02 20,95
LEDTUBE T8 EM FOOD 1500 17.9W 833	4058075292512	1500	17,9	1700	94,97	3300	190	80	50.000	-	10	02 24,80

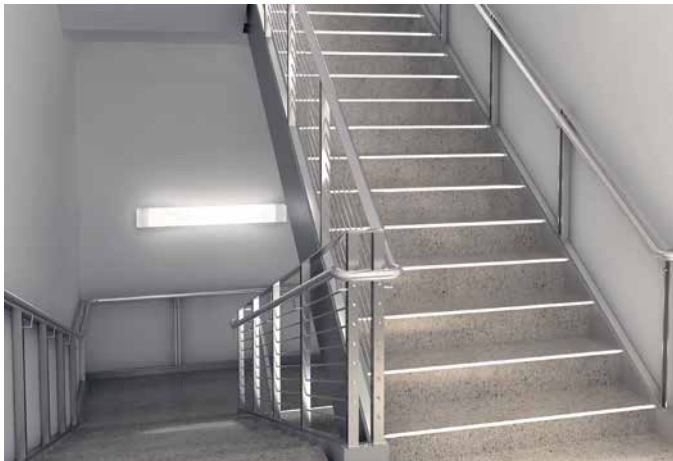

OSRAM SUBSTITUTE T8 MOTION SENSOR (ECC)

- Con sensor de microondas con detector de movimiento incorporado
- Ahorro de energía de hasta 90% en comparación con lámparas fluorescentes convencionales
- Reemplazo rápido, simple y seguro de lámparas fluorescentes
- Muy alta resistencia a las cargas de conmutación
- Apto para luminarias cerradas gracias a la tecnología de radiofrecuencia
- Adecuado para funcionamiento a bajas temperaturas

OSRAM SUBSTITUTE T8 FOOD (ECC)

- La comida se ve más fresca y apetitosa
- No se dobla al estar fabricado con cristal
- Reemplazo rápido, simple y seguro de lámparas fluorescentes
- Ahorro de energía de hasta el 60% (en comparación con la lámpara fluorescente T8 en ECC)
- Protección contra roturas gracias al recubrimiento especial de PET

Todos los parámetros técnicos se aplican a la totalidad de la lámpara. Debido al proceso de fabricación de los diodos emisores de luz (LED), los valores típicos especificados para los parámetros técnicos LED representan únicamente variables puramente estadísticas. No se corresponden necesariamente con los parámetros técnicos reales para cada producto individual, que pueden desviarse del valor típico.
¹ L70/B50 | ² Clase de eficiencia energética (CEE) en una escala de A (eficiencia más alta) a G (eficiencia más baja) | ³ Precio de venta al público recomendado excluyendo I.V.A y RAEE | ⁴ Encontrarás más información y los términos y condiciones de garantía detallados en www.ledvance.es/garantias

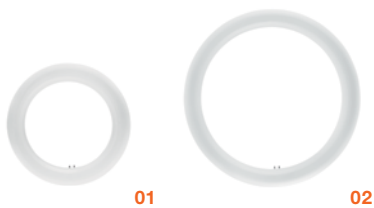

OSRAM SUBSTITUBE T9



Denominación	EAN	L (mm)	W	lm	lm/w	K	°	Ra	t _h ¹	2	Imagen	Nº	Precio ³ base €
OSRAM LEDTUBE T9 Gen 1 – G10q, ECC o directo a red (230V)													
LEDTUBE T9C EM 22 12W 840 G10Q	4058075604612	205	12,00	1320	110	4000	123	≥80	30.000	E	10	01	22,49
LEDTUBE T9C EM 22 12W 865 G10Q	4058075604650	205	12,00	1320	110	6500	123	≥80	30.000	E	10	01	22,49
LEDTUBE T9C EM 32 20W 840 G10Q	4058075604674	295	20,00	2200	110	4000	123	≥80	30.000	E	10	02	29,10
LEDTUBE T9C EM 32 20W 865 G10Q	4058075604698	295	20,00	2200	110	6500	123	≥80	30.000	E	10	02	29,10

SUBSTITUBE MARCA OSRAM



OSRAM SUBSTITUBE T9

- Nuevo sustituto LED para lámparas fluorescentes tradicionales T9
- Para el funcionamiento directo a red o con ECC
- Diferentes temperaturas de color (4000 y 6500 K)

Todos los parámetros técnicos se aplican a la totalidad de la lámpara. Debido al proceso de fabricación de los diodos emisores de luz (LED), los valores típicos especificados para los parámetros técnicos LED representan únicamente variables puramente estadísticas. No se corresponden necesariamente con los parámetros técnicos reales para cada producto individual, que pueden desviarse del valor típico. ¹L70/B50 | ²Clase de eficiencia energética (CEE) en una escala de A (eficiencia más alta) a G (eficiencia más baja) | ³Precio de venta al público recomendado excluyendo I.V.A y RAEE | ⁴Encontrarás más información y los términos y condiciones de garantía detallados en www.ledvance.es/garantias



Verbot
zu betreten
sonstige
Anzeige



LEDVANCE

TUBOS LED LEDTUBE MARCA LEDVANCE

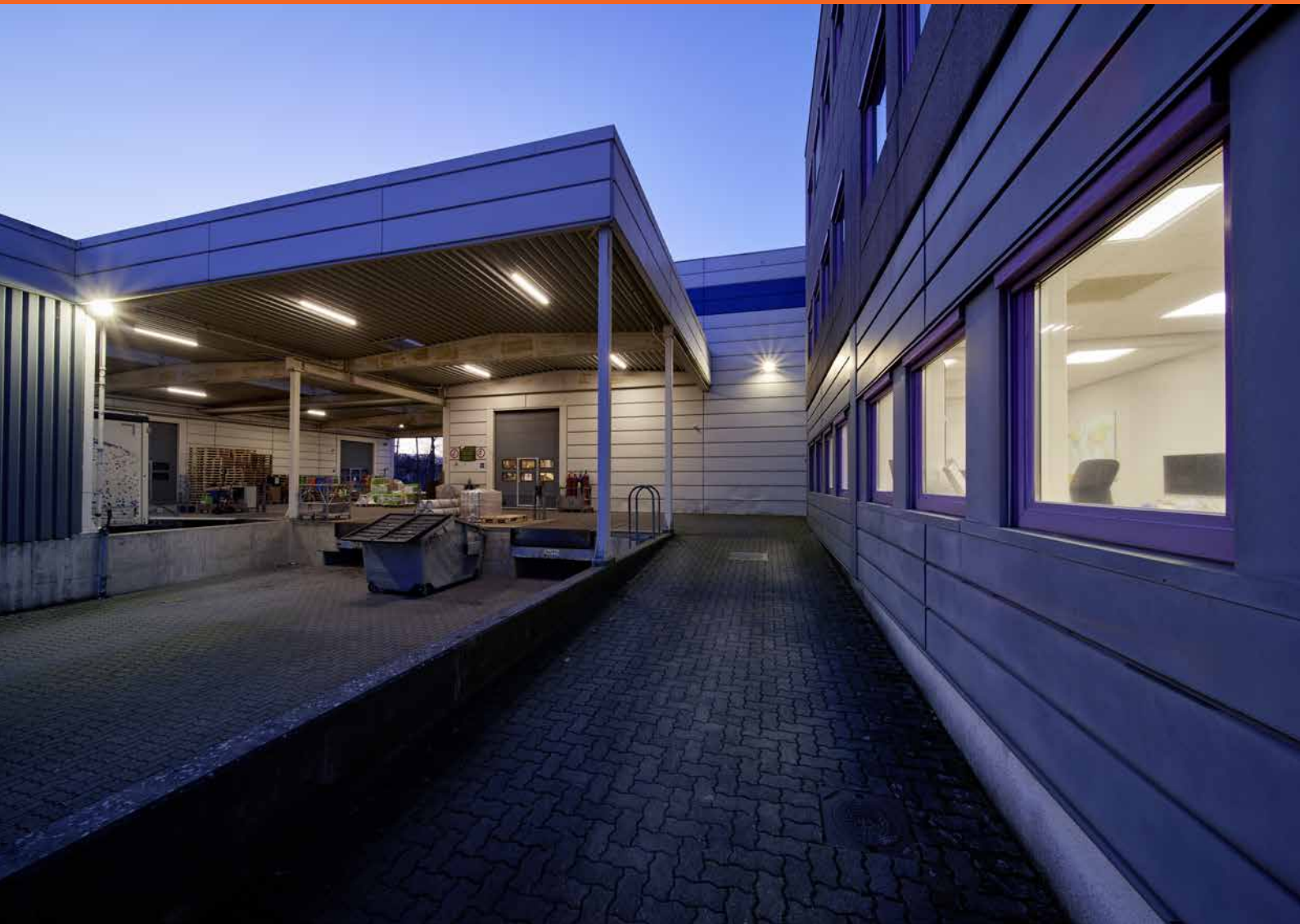

LEDVANCE LEDTUBE T8 Ultra Output EM	208
LEDVANCE LEDTUBE T8 EM	208
LEDVANCE LEDTUBE Starter	209
LEDVANCE LEDTUBE T8 Ultra Output HF	210
LEDVANCE LEDTUBE T8 HF	210
LEDVANCE LEDTUBE T8 UO Universal	211
LEDVANCE LEDTUBE T8 Universal	211
LEDVANCE LEDTUBE T5 AC Mains	212
LEDVANCE LEDTUBE T5 HF	213
LEDVANCE LEDTUBE External System	214
LEDVANCE LEDTUBE T8 CONNECTED UO	215
LEDVANCE LEDTUBE T8 Motion Sensor y Food	216
LEDVANCE LEDTUBE T9	217

ENFOQUE BASADO EN SOLUCIONES CON EL LEDTUBE EXTERNAL SYSTEM

De acuerdo con la Directiva RoHS de la UE, las lámparas fluorescentes T5/T8 ya no podrán comercializarse después de agosto de 2023.

LEDVANCE ya ofrece un amplio portfolio de tubos LED como sustitutos de los tubos fluorescentes. Sin embargo, puede haber situaciones en las que los tubos LED RETROFIT alcancen sus límites y no sean adecuados como reemplazo. En tales casos, el nuevo sistema externo de tubo LED es la solución adecuada para ti.

RETO 1: MANTENER EL CONTROL DALI EXISTENTE

Tu cliente quiere convertir un DALI regulable Instalación de fluorescentes controlados a la tecnología LED.

RETO 2: COMPATIBILIDAD

Tu cliente quiere cambiar a los tubos LED pero hay problemas de compatibilidad con los ECE existentes, o es posible que los ECE individuales estén defectuosos.

LA SOLUCIÓN A TUS PROBLEMAS: EL SISTEMA LEDTUBE EXTERNAL SYSTEM DE LEDVANCE

LEDVANCE hace que tu trabajo de cambio a tubos LED sea aún más fácil porque ahora hay una respuesta convincente a los desafíos mencionados anteriormente: nuestro sistema externo de tubo LED que consta de un tubo LED y un driver externo.

- Para convertir antiguos sistemas de lámparas fluorescentes con control DALI regulable a la tecnología LED
- Para el diseño de nuevas luminarias con componentes de iluminación reemplazables según el concepto de economía circular
- Para actualizar sistemas de iluminación de emergencia con tubos LED



BENEFICIOS SISTEMA EXTERNO

Beneficios	Comentario
Integración en SISTEMA LMS. Interfaz DALI-2 del DRIVER EXTERNO	Sistema compatible con DALI-2. Compatible con todos los componentes DALI-2, por ejemplo, sensores
Sin pérdida de energía adicional causada por balastos ECE/ECE (EM/HF)	Driver LED optimizado para el sistema externo de tubo LED
Sin problemas de compatibilidad con el tubo LED y driver	Tubo LED y sistema de driver hechos a medida (sin complicaciones)
Retención de luminaria existente: bajos costes de eliminación + bajos costes de instalación	Fácil instalación con cableado de luminaria existente. DRIVER EXTERNAL tiene las mismas dimensiones que los FL ECE
Sistema seguro para ahorrar en mantenimiento costos (instalación SELV)	DRIVER EXTERNAL opera el sistema externo de tubo LED con salidas de baja tensión (SELV; < 60 V)
Iluminación de emergencia	DRIVER EXTERNAL tiene la marca de iluminación de emergencia (marca EL) que permite su instalación en sistemas de alumbrado de emergencia según el IEC 61347-2-13, Apéndice J, para sistemas de baterías centrales. El LEDTUBE EXTERNAL es un tubo de corriente continua constante y puede funcionar directamente con un sistema de baterías descentralizado*.

*La compatibilidad y los parámetros técnicos requeridos del TUBO LED EXTERNO de acuerdo con los estándares de iluminación de emergencia aplicables deben verificarse antes de la instalación.

LEDTUBE EXTERNAL SYSTEM DE LEDVANCE: REGULABLE, REEMPLAZABLE, RENDIMIENTO INMEJORABLE

El nuevo sistema externo de tubo LED de LEDVANCE cambia todo esto porque es un reemplazo directo para el tubo y el equipo de control en los sistemas de tubos fluorescentes existentes. La luminaria y la línea de control DALI pueden seguir utilizándose. Por supuesto, el sistema también

puede funcionar con pulsador DIM o sin señal de control como versión ON/OFF. Las ventajas son obvias. El nuevo sistema externo de tubo LED de LEDVANCE es sostenible, rentable y fácil de instalar.

CARACTERÍSTICAS DEL SISTEMA EXTERNO DE TUBO LED DE LEDVANCE

TUBO LED T5/T8 EXTERNO

- Tubo LED de corriente constante regulable
- Protección contra roturas gracias al revestimiento especial de PET
- No se dobla al estar fabricado con cristal
- Alta resistencia frente a cargas de encendido muy elevadas
- 4000 K/6500 K; 1,2 m/1,5 m
- Vida útil hasta 50.000 horas
- 5 años de garantía
- Sin mercurio y compatible con RoHS
- Iluminación lineal para industria, oficinas, almacenes y puntos de venta

DRIVER LED TUBO EXTERNO

- Driver SELV de corriente constante multivatio (versión de 1 y 2 canales)
- Alta flexibilidad debido a las corrientes de salida ajustables a través del interruptor DIP, apto para todos los T5 y T8 LEDTUBE EXTERNAL
- Interfaz DALI-2.0 para operaciones de regulación y sensores
- Aplicaciones push DIM para un control fácil
- Instalación en sistemas de iluminación de emergencia según IEC 61347-2-13, Apéndice J
- Marca ENEC
- Vida útil de hasta 100.000 horas
- 5 años de garantía

PERFOR-
MANCE
CLASS



Más información: www.ledvance.es/sistemaexterno

REEMPLAZO DE SISTEMA FLUORESCENTE CON TUBO LED SISTEMA EXTERNO



TABLAS DE EQUIVALENCIA MARCA OSRAM - LEDVANCE

TABLA DE EQUIVALENCIA TUBOS T8 EM

Denominación	Referencia marca OSRAM	Referencia marca LEDVANCE
LEDTUBE T8 EM UO S 1200 14W 940	4058075757424	4099854037290
LEDTUBE T8 EM UO S 1500 22.2W 940	4058075757486	4099854037313
LEDTUBE T8 EM UO S 1200 14W 830	4058075612037	4099854037092
LEDTUBE T8 EM UO S 1200 14W 840	4058075612051	4099854037115
LEDTUBE T8 EM UO S 1200 14W 850	4058075794108	4099854037177
LEDTUBE T8 EM UO S 1200 14W 865	4058075612075	4099854037191
LEDTUBE T8 EM UO S 1500 22.2W 830	4058075612099	4099854037214
LEDTUBE T8 EM UO S 1500 22.2W 840	4058075612112	4099854037238
LEDTUBE T8 EM UO S 1500 22.2W 850	4058075794122	4099854037252
LEDTUBE T8 EM UO S 1500 22.2W 865	4058075612136	4099854037276
LEDTUBE T8 EM UO P 1200 15.6W 830	4058075611917	4099854036774
LEDTUBE T8 EM UO P 1200 15.6W 840	4058075611931	4099854036835
LEDTUBE T8 EM UO P 1200 15.6W 865	4058075611955	4099854036873
LEDTUBE T8 EM UO P 1500 23.1W 830	4058075611979	4099854037016
LEDTUBE T8 EM UO P 1500 23.1W 840	4058075611993	4099854037030
LEDTUBE T8 EM UO P 1500 23.1W 865	4058075612013	4099854037054
LEDTUBE T8 EM S 438 5.1W 830	4058075614475	4099854037337
LEDTUBE T8 EM S 438 5.1W 840	4058075614499	4099854037351
LEDTUBE T8 EM S 600 6.3W 840	4058075612150	4099854037412
LEDTUBE T8 EM S 600 6.3W 865	4058075612174	4099854037436
LEDTUBE T8 EM S 900 9.7W 840	4058075612198	4099854037474
LEDTUBE T8 EM S 900 9.7W 865	4058075612211	4099854037498
LEDTUBE T8 EM S 1050 11.4W 840	4058075612235	4099854037535
LEDTUBE T8 EM S 1050 11.4W 865	4058075612259	4099854037559
LEDTUBE T8 EM S 1200 12W 840	4058075612273	4099854037597
LEDTUBE T8 EM S 1200 12W 865	4058075612297	4099854037610
LEDTUBE T8 EM S 1500 17.7W 840	4058075612310	4099854037658
LEDTUBE T8 EM S 1500 17.7W 865	4058075612334	4099854037672
LEDTUBE T8 EM P 600 7W 840	4058075611795	4099854036972
LEDTUBE T8 EM P 600 7W 865	4058075611818	4099854036996
LEDTUBE T8 EM P 1200 13.5W 840	4058075611832	4099854036910
LEDTUBE T8 EM P 1200 13.5W 865	4058075611856	4099854036934
LEDTUBE T8 EM P 1500 20W 840	4058075611870	4099854037139
LEDTUBE T8 EM P 1500 20W 865	4058075611894	4099854037153
LEDTUBE T8 EM V 600 6.6W 830	4058075611610	4099854038969
LEDTUBE T8 EM V 600 6.6W 840	4058075611634	4099854038983
LEDTUBE T8 EM V 600 6.6W 865	4058075611658	4099854039003
LEDTUBE T8 EM V 1200 15W 830	4058075611672	4099854038143
LEDTUBE T8 EM V 1200 15W 840	4058075611696	4099854038167
LEDTUBE T8 EM V 1200 15W 865	4058075611719	4099854038181
LEDTUBE T8 EM V 1500 18.3W 830	4058075611733	4099854038204
LEDTUBE T8 EM V 1500 18.3W 840	4058075611757	4099854038228
LEDTUBE T8 EM V 1500 18.3W 865	4058075611771	4099854038242
LEDTUBE T8 EM STARTER	4058075013674	4099854067150

TABLA DE EQUIVALENCIA TUBOS T8 UNIVERSALES

Denominación	Referencia marca OSRAM	Referencia marca LEDVANCE
LEDTUBE T8 UN UO P 1200 15W 840	4058075546813	4099854026294
LEDTUBE T8 UN UO P 1200 15W 865	4058075546837	4099854026331
LEDTUBE T8 UN UO P 1500 23W 840	4058075546851	4099854026577
LEDTUBE T8 UN UO P 1500 23W 865	4058075546875	4099854026591
LEDTUBE T8 UN V 1200 18W 830	4058075546899	4099854026317
LEDTUBE T8 UN V 1200 18W 840	4058075546912	4099854026355
LEDTUBE T8 UN V 1200 18W 865	4058075546936	4099854026379
LEDTUBE T8 UN V 1500 24W 830	4058075546950	4099854026416
LEDTUBE T8 UN V 1500 24W 840	4058075546974	4099854026454
LEDTUBE T8 UN V 1500 24W 865	4058075546998	4099854026478

TABLA DE EQUIVALENCIA TUBOS T5 AC

Denominación	Referencia marca OSRAM	Referencia marca LEDVANCE
LEDTUBE T5 AC HE14 P 549 8W 830	4058075630611	4058075824416
LEDTUBE T5 AC HE14 P 549 8W 840	4058075543560	4058075824430
LEDTUBE T5 AC HE14 P 549 8W 865	4058075543584	4058075824454
LEDTUBE T5 AC HE21 849 10W 830	4058075771741	4058075824355
LEDTUBE T5 AC HE21 849 10W 840	4058075771765	4058075824379
LEDTUBE T5 AC HE21 849 10W 865	4058075771789	4058075824393
LEDTUBE T5 AC HE28 P 1149 16W 830	4058075630581	4058075824294
LEDTUBE T5 AC HE28 P 1149 16W 840	4058075543522	4058075824317
LEDTUBE T5 AC HE28 P 1149 16W 865	4058075543546	4058075824331
LEDTUBE T5 AC HE35 P 1449 18W 830	4058075630567	4058075824232
LEDTUBE T5 AC HE35 P 1449 18W 840	4058075543485	4058075824256
LEDTUBE T5 AC HE35 P 1449 18W 865	4058075543508	4058075824270
LEDTUBE T5 AC HO24 P 549 10W 830	4058075771680	4099854081200
LEDTUBE T5 AC HO24 P 549 10W 840	4058075771703	4099854081224
LEDTUBE T5 AC HO24 P 549 10W 865	4058075771727	4099854081248
LEDTUBE T5 AC HO39 P 849 16W 830	4058075771628	4099854081149
LEDTUBE T5 AC HO39 P 849 16W 840	4058075771642	4099854081163
LEDTUBE T5 AC HO39 P 849 16W 865	4058075771666	4099854081187
LEDTUBE T5 AC HO49 P 1449 26W 830	4058075630543	4058075824171
LEDTUBE T5 AC HO49 P 1449 26W 840	4058075543447	4058075824195
LEDTUBE T5 AC HO49 P 1449 26W 865	4058075543461	4058075824218
LEDTUBE T5 AC HO54 P 1149 26W 830	4058075630529	4058075824119
LEDTUBE T5 AC HO54 P 1149 26W 840	4058075543409	4058075824133
LEDTUBE T5 AC HO54 P 1149 26W 865	4058075543423	4058075824157
LEDTUBE T5 AC HO80 P 1449 36W 830	4058075630505	4058075824058
LEDTUBE T5 AC HO80 P 1449 36W 840	4058075543362	4058075824072
LEDTUBE T5 AC HO80 P 1449 36W 865	4058075543386	4058075824096

TABLA DE EQUIVALENCIA TUBOS T8 HF

Denominación	Referencia marca OSRAM	Referencia marca LEDVANCE
LEDTUBE T8 HF UO P 1200 15W 840	4058075545014	4099854026133
LEDTUBE T8 HF UO P 1200 15W 865	4058075545038	4099854026171
LEDTUBE T8 HF UO P 1500 23W 840	4058075545076	4099854026195
LEDTUBE T8 HF UO P 1500 23W 865	4058075545151	4099854026232
LEDTUBE T8 HF P 600 7.5W 830	4058075545052	4099854026058
LEDTUBE T8 HF P 600 7.5W 840	4058075545090	4099854026072
LEDTUBE T8 HF P 600 7.5W 865	4058075545113	4099854026096
LEDTUBE T8 HF P 1200 14W 830	4058075545137	4099854025914
LEDTUBE T8 HF P 1200 14W 840	4058075545175	4099854025938
LEDTUBE T8 HF P 1200 14W 865	4058075545205	4099854025952
LEDTUBE T8 HF P 1500 20W 830	4058075545229	4099854025976
LEDTUBE T8 HF P 1500 20W 840	4058075545243	4099854025990
LEDTUBE T8 HF P 1500 20W 865	4058075545267	4099854026010
LEDTUBE T8 HF V 600 8W 840	4058075545366	4099854026256
LEDTUBE T8 HF V 600 8W 865	4058075545380	4099854026270

TABLAS DE EQUIVALENCIA MARCA OSRAM - LEDVANCE

TABLA DE EQUIVALENCIA TUBOS T5 HF

Denominación	Referencia marca OSRAM	Referencia marca LEDVANCE
LEDTUBE T5 HF HE14 P 549 7W 830	4058075543300	4099854029448
LEDTUBE T5 HF HE14 P 549 7W 840	4058075543324	4099854029462
LEDTUBE T5 HF HE14 P 549 7W 865	4058075543348	4099854029486
LEDTUBE T5 HF HE21 P 849 10W 830	4058075543249	4099854029387
LEDTUBE T5 HF HE21 P 849 10W 840	4058075543263	4099854029400
LEDTUBE T5 HF HE21 P 849 10W 865	4058075543287	4099854029424
LEDTUBE T5 HF HE28 P 1149 16W 830	4058075543188	4099854029325
LEDTUBE T5 HF HE28 P 1149 16W 840	4058075543201	4099854029349
LEDTUBE T5 HF HE28 P 1149 16W 865	4058075543225	4099854029363
LEDTUBE T5 HF HE35 P 1449 18W 830	4058075543126	4099854029172
LEDTUBE T5 HF HE35 P 1449 18W 840	4058075543140	4099854029196
LEDTUBE T5 HF HE35 P 1449 18W 865	4058075543164	4099854029219
LEDTUBE T5 HF HO49 P 1449 26W 830	4058075543065	4099854029110
LEDTUBE T5 HF HO49 P 1449 26W 840	4058075543089	4099854029134
LEDTUBE T5 HF HO49 P 1449 26W 865	4058075543102	4099854029158
LEDTUBE T5 HF HO54 P 1149 26W 830	4058075543003	4099854029257
LEDTUBE T5 HF HO54 P 1149 26W 840	4058075543027	4099854029271
LEDTUBE T5 HF HO54 P 1149 26W 865	4058075543041	4099854029301
LEDTUBE T5 HF HO80 P 1449 36W 830	4058075542945	4099854029059
LEDTUBE T5 HF HO80 P 1449 36W 840	4058075542969	4099854029073
LEDTUBE T5 HF HO80 P 1449 36W 865	4058075542983	4099854029097

TABLA DE EQUIVALENCIA TUBOS T8 ESPECIALES

Denominación	Referencia marca OSRAM	Referencia marca LEDVANCE
LEDTUBE T8 EM MS P 600 6.8W 840	4058075594302	4099854044472
LEDTUBE T8 EM MS P 1200 13.1W 840	4058075594326	4099854044960
LEDTUBE T8 EM MS P 1500 19.3W 840	4058075594340	4099854045066
LEDTUBE T8 EM FOOD P 900 7.9W 833	4058075292475	4099854045226
LEDTUBE T8 EM FOOD P 1200 11.6W 833	4058075292499	4099854045004
LEDTUBE T8 EM FOOD P 1500 17.9W 833	4058075292512	4099854045127

TABLA DE EQUIVALENCIA TUBOS T9

Denominación	Referencia marca OSRAM	Referencia marca LEDVANCE
LEDTUBE T9C EM V 22 11W 840 G10Q	4058075604612	4099854042461
LEDTUBE T9C EM V 22 11W 865 G10Q	4058075604650	4099854042485
LEDTUBE T9C EM V 32 18.3W 840 G10Q	4058075604674	4099854042522
LEDTUBE T9C EM V 32 18.3W 865 G10Q	4058075604698	4099854042546

TUBOS LED



01



02

LEDVANCE LEDTUBE PERFORMANCE CLASS T8 EM (200.000 CICLOS DE ENCENDIDO)



Denominación	EAN											Nº Imagen	Precio ³ base €
LEDVANCE LEDTUBE T8 PERFORMANCE CLASS – G13, 220-240 V, CRI 80 – para ECC- y directo a red (230 V)													
LEDTUBE T8 EM P 600 7W 830	4099854036958	600	7,00	990	141	3000	>190	≥80	60.000	D	10	01	9,60
LEDTUBE T8 EM P 600 7W 840	4099854036972	600	7,00	1100	157	4000	>190	≥80	60.000	D	10	01	9,60
LEDTUBE T8 EM P 600 7W 865	4099854036996	600	7,00	1100	157	6500	>190	≥80	60.000	D	10	01	9,60
LEDTUBE T8 EM P 1200 13.5W 830	4099854036897	1200	13,50	1890	140	3000	>190	≥80	60.000	D	10	01	11,80
LEDTUBE T8 EM P 1200 13.5W 840	4099854036910	1200	13,50	2100	155	4000	>190	≥80	60.000	D	10	01	11,80
LEDTUBE T8 EM P 1200 13.5W 865	4099854036934	1200	13,50	2100	155	6500	>190	≥80	60.000	D	10	01	11,80
LEDTUBE T8 EM P 1500 20W 830	4099854037078	1500	20,00	2790	139	3000	>190	≥80	60.000	D	10	01	15,05
LEDTUBE T8 EM P 1500 20W 840	4099854037139	1500	20,00	3100	155	4000	>190	≥80	60.000	D	10	01	15,05
LEDTUBE T8 EM P 1500 20W 865	4099854037153	1500	20,00	3100	155	6500	>190	≥80	60.000	D	10	01	15,05

LEDVANCE LEDTUBE VALUE CLASS T8 EM



Denominación	EAN											Nº Imagen	Precio ³ base €
LEDVANCE LEDTUBE T8 VALUE CLASS – G13, 220-240 V, CRI 80 – para ECC- y directo a red (230 V)													
LEDTUBE T8 EM V 438 5.4W 830	4099854038907	438	5,40	585	108	3000	>190	≥80	30.000	F	10	01	5,85
LEDTUBE T8 EM V 438 5.4W 840	4099854038921	438	5,40	650	120	4000	>190	≥80	30.000	E	10	01	5,85
LEDTUBE T8 EM V 438 5.4W 865	4099854038945	438	5,40	650	120	6500	>190	≥80	30.000	E	10	01	5,85
LEDTUBE T8 EM V 600 6.6W 830	4099854038969	600	6,60	720	109	3000	>190	≥80	30.000	F	10	01	5,45
LEDTUBE T8 EM V 600 6.6W 840	4099854038983	600	6,60	800	121	4000	>190	≥80	30.000	E	10	01	5,45
LEDTUBE T8 EM V 600 6.6W 865	4099854039003	600	6,60	800	121	6500	>190	≥80	30.000	E	10	01	5,45
LEDTUBE T8 EM V 720 7W 830	4099854039027	720	7,00	765	109	3000	>190	≥80	30.000	F	10	01	6,15
LEDTUBE T8 EM V 720 7W 840	4099854039041	720	7,00	850	121	4000	>190	≥80	30.000	E	10	01	6,15
LEDTUBE T8 EM V 720 7W 865	4099854039065	720	7,00	850	121	6500	>190	≥80	30.000	E	10	01	6,15
LEDTUBE T8 EM V 900 10W 830	4099854039102	900	10,00	1080	108	3000	>190	≥80	30.000	F	10	01	6,35
LEDTUBE T8 EM V 900 10W 840	4099854039126	900	10,00	1200	120	4000	>190	≥80	30.000	E	10	01	6,35
LEDTUBE T8 EM V 900 10W 865	4099854039164	900	10,00	1200	120	6500	>190	≥80	30.000	E	10	01	6,35
LEDTUBE T8 EM V 1050 11.6W 830	4099854039201	1050	11,60	1260	108	3000	>190	≥80	30.000	F	10	01	7,40
LEDTUBE T8 EM V 1050 11.6W 840	4099854039249	1050	11,60	1400	120	4000	>190	≥80	30.000	E	10	01	7,40
LEDTUBE T8 EM V 1050 11.6W 865	4099854038488	1050	11,60	1400	120	6500	>190	≥80	30.000	E	10	01	7,40
LEDTUBE T8 EM V 1200 15W 830	4099854038143	1200	15,00	1620	108	3000	>190	≥80	30.000	F	10	01	7,05
LEDTUBE T8 EM V 1200 15W 840	4099854038167	1200	15,00	1800	120	4000	>190	≥80	30.000	E	10	01	7,05
LEDTUBE T8 EM V 1200 15W 865	4099854038181	1200	15,00	1800	120	6500	>190	≥80	30.000	E	10	01	7,05
LEDTUBE T8 EM V 1500 18.3W 830	4099854038204	1500	18,30	2000	109	3000	>190	≥80	30.000	F	10	01	8,60
LEDTUBE T8 EM V 1500 18.3W 840	4099854038228	1500	18,30	2200	120	4000	>190	≥80	30.000	E	10	01	8,60
LEDTUBE T8 EM V 1500 18.3W 865	4099854038242	1500	18,30	2200	120	6500	>190	≥80	30.000	E	10	01	8,60
LEDVANCE LEDTUBE T8 POLICARBONATO 1800 VALUE CLASS – G13, 220-240 V, CRI 80 – para ECC- y directo a red (230 V)													
LEDTUBE T8 EM PC V 1800 23W 840	4099854039423	1800	23,00	2600	113	4000	>190	≥80	30.000	E	10	01	14,15
LEDTUBE T8 EM PC V 1800 23W 865	4099854039447	1800	23,00	2600	113	6500	>190	≥80	30.000	E	10	01	14,15

LEDVANCE LEDTUBE STARTER (FUSIBLE EN PORTACEBADOR)



Denominación	EAN		Nº Imagen	Precio ³ base €
LEDTUBE T8 EM STARTER	4099854067150		20	02 3,05

LEDVANCE LEDTUBE VALUE CLASS T8 EM

- Portfolio completo en cristal
- Alta eficiencia hasta 120 lm/W
- Vida útil de hasta 30.000 horas¹
- Reemplazo rápido, simple y seguro sin recablear
- Relación precio-rendimiento mejorada

Todos los parámetros técnicos se aplican a la totalidad de la lámpara. Debido al proceso de fabricación de los diodos emisores de luz (LED), los valores típicos especificados para los parámetros técnicos LED representan únicamente variables puramente estadísticas. No se corresponden necesariamente con los parámetros técnicos reales para cada producto individual, que pueden desviarse del valor típico. ¹L70/B50 | ²Clase de eficiencia energética (CEE) en una escala de A (eficiencia más alta) a G (eficiencia más baja) | ³Precio de venta al público recomendado excluyendo I.V.A y RAEE | ⁴Encontrarás más información y los términos y condiciones de garantía detallados en www.ledvance.es/garantias

TUBOS LED



LEDVANCE LEDTUBE PERFORMANCE CLASS T8 ULTRA OUTPUT HF



Denominación	EAN	L [mm]	W	lm	lm/w	K	°	R _a	t _{in} ¹	2	Imagen	Nº base	Precio ³ base €
LEDVANCE LEDTUBE T8 PERFORMANCE CLASS UO HF – G13, 40-70 V, CRI 80 – para ECE													
LEDTUBE T8 HF UO P 1200 15W 840	4099854026133	1200	15,00	2400	160	4000	190	80	75.000	D	10	01	28,90
LEDTUBE T8 HF UO P 1200 15W 865	4099854026171	1200	15,00	2400	160	6500	190	80	75.000	D	10	01	28,90
LEDTUBE T8 HF UO P 1500 23W 840	4099854026195	1500	23,00	3700	160	4000	190	80	75.000	D	10	01	32,50
LEDTUBE T8 HF UO P 1500 23W 865	4099854026232	1500	23,00	3700	160	6500	190	80	75.000	D	10	01	32,50

LEDVANCE LEDTUBE PERFORMANCE CLASS T8 HF



Denominación	EAN	L [mm]	W	lm	lm/w	K	°	R _a	t _{in} ¹	2	Imagen	Nº base	Precio ³ base €
LEDVANCE LEDTUBE T8 PERFORMANCE CLASS HF – G13, 20-40 V, CRI 80 – para ECE													
LEDTUBE T8 HF P 600 7,5W 830	4099854026058	600	7,50	1000	133	3000	190	80	75.000	E	10	01	24,80
LEDTUBE T8 HF P 600 7,5W 840	4099854026072	600	7,50	1100	146	4000	190	80	75.000	D	10	01	24,80
LEDTUBE T8 HF P 600 7,5W 865	4099854026096	600	7,50	1100	146	6500	190	80	75.000	D	10	01	24,80
LEDVANCE LEDTUBE T8 PERFORMANCE CLASS HF – G13, 40-70 V, CRI 80 – para ECE													
LEDTUBE T8 HF P 1200 14W 830	4099854025914	1200	14,00	1900	135	3000	190	80	75.000	E	10	01	25,80
LEDTUBE T8 HF P 1200 14W 840	4099854025938	1200	14,00	2100	150	4000	190	80	75.000	D	10	01	25,80
LEDTUBE T8 HF P 1200 14W 865	4099854025952	1200	14,00	2100	150	6500	190	80	75.000	D	10	01	25,80
LEDTUBE T8 HF P 1500 20W 830	4099854025976	1500	20,00	2800	140	3000	190	80	75.000	E	10	01	28,10
LEDTUBE T8 HF P 1500 20W 840	4099854025990	1500	20,00	3100	155	4000	190	80	75.000	D	10	01	28,10
LEDTUBE T8 HF P 1500 20W 865	4099854026010	1500	20,00	3100	155	6500	190	80	75.000	D	10	01	28,10

LEDVANCE LEDTUBE VALUE CLASS T8 HF



Denominación	EAN	L [mm]	W	lm	lm/w	K	°	R _a	t _{in} ¹	2	Imagen	Nº base	Precio ³ base €
LEDVANCE LEDTUBE T8 VALUE CLASS HF – G13, 20-40 V, CRI 80 – para ECE													
LEDTUBE T8 HF V 600 8W 840	4099854026256	600	8,00	900	112	4000	190	80	30.000	F	10	01	21,30
LEDTUBE T8 HF V 600 8W 865	4099854026270	600	8,00	900	112	6500	190	80	30.000	F	10	01	21,30

Todos los parámetros técnicos se aplican a la totalidad de la lámpara. Debido al proceso de fabricación de los diodos emisores de luz (LED), los valores típicos especificados para los parámetros técnicos LED representan únicamente variables puramente estadísticas. No se corresponden necesariamente con los parámetros técnicos reales para cada producto individual, que pueden desviarse del valor típico.
¹ L70/B50 | ² Clase de eficiencia energética (CEE) en una escala de A (eficiencia más alta) a G (eficiencia más baja) | ³ Precio de venta al público recomendado excluyendo I.V.A y RAEE | ⁴ Encontrarás más información y los términos y condiciones de garantía detallados en www.ledvance.es/garantias

TUBOS LED



01

LEDVANCE LEDTUBE PERFORMANCE CLASS T8 ULTRA OUTPUT UNIVERSAL



Denominación	EAN	l [mm]	W	lm	lm/w	K	°C	R _a	t _h ¹	α ²	Imagen	Nº	Precio ³ base €
LEDVANCE LEDTUBE T8 PERFORMANCE CLASS UO UNIVERSAL – G13, 220-240 V, CRI 80 – para ECE, ECC y directo a red (230V)												5 años de garantía	4
LEDTUBE T8 UN UO P 1200 15W 840	4099854026294	1200	15,00	2400	160	4000	190	80	60.000	C	10	01	31,80
LEDTUBE T8 UN UO P 1200 15W 865	4099854026331	1200	15,00	2400	160	6500	190	80	60.000	C	10	01	31,80
LEDTUBE T8 UN UO P 1500 23W 840	4099854026577	1500	23,00	3700	160	4000	190	80	60.000	C	10	01	34,80
LEDTUBE T8 UN UO P 1500 23W 865	4099854026591	1500	23,00	3700	160	6500	190	80	60.000	C	10	01	34,80

LEDVANCE LEDTUBE PERFORMANCE CLASS T8 UNIVERSAL



Denominación	EAN	l [mm]	W	lm	lm/w	K	°C	R _a	t _h ¹	α ²	Imagen	Nº	Precio ³ base €
LEDVANCE LEDTUBE T8 PERFORMANCE CLASS UNIVERSAL – G13, 220-240 V, CRI 80 – para ECE, ECC y directo a red (230V)												5 años de garantía	4
LEDTUBE T8 UN P 600 7,5W 830	4099854026119	600	7,50	1100	146	3000	190	80	60.000	E	10	01	24,05
LEDTUBE T8 UN P 600 7,5W 840	4099854026157	600	7,50	1100	146	4000	190	80	60.000	D	10	01	24,05
LEDTUBE T8 UN P 600 7,5W 865	4099854026218	600	7,50	1000	133	6500	190	80	60.000	D	10	01	24,05
LEDTUBE T8 UN P 1200 14W 830	4099854026492	1200	14,00	1900	135	3000	190	80	60.000	D	10	01	27,50
LEDTUBE T8 UN P 1200 14W 840	4099854026393	1200	14,00	2100	150	4000	190	80	60.000	D	10	01	27,50
LEDTUBE T8 UN P 1200 14W 865	4099854026430	1200	14,00	2100	150	6500	190	80	60.000	D	10	01	27,50
LEDTUBE T8 UN P 1500 20W 830	4099854026652	1500	20,00	2800	140	3000	190	80	60.000	D	10	01	30,95
LEDTUBE T8 UN P 1500 20W 840	4099854026614	1500	20,00	3100	155	4000	190	80	60.000	D	10	01	30,95
LEDTUBE T8 UN P 1500 20W 865	4099854026638	1500	20,00	3100	155	6500	190	80	60.000	D	10	01	30,95

LEDVANCE LEDTUBE VALUE CLASS T8 UNIVERSAL



Denominación	EAN	l [mm]	W	lm	lm/w	K	°C	R _a	t _h ¹	α ²	Imagen	Nº	Precio ³ base €
LEDVANCE LEDTUBE T8 VALUE CLASS UNIVERSAL – G13, 220-240 V, CRI 80 – para ECE, ECC y directo a red (230V)												3 años de garantía	4
LEDTUBE T8 UN V 600 8W 830	4099854026515	600	8,00	800	100	3000	190	80	30.000	F	10	01	23,75
LEDTUBE T8 UN V 600 8W 840	4099854026539	600	8,00	900	112	4000	190	80	30.000	E	10	01	23,75
LEDTUBE T8 UN V 600 8W 865	4099854026553	600	8,00	900	112	6500	190	80	30.000	E	10	01	23,75
LEDTUBE T8 UN V 1200 18W 830	4099854026317	1200	18,00	1850	102	3000	190	80	30.000	F	10	01	27,15
LEDTUBE T8 UN V 1200 18W 840	4099854026355	1200	18,00	2000	111	4000	190	80	30.000	E	10	01	27,15
LEDTUBE T8 UN V 1200 18W 865	4099854026379	1200	18,00	2000	111	6500	190	80	30.000	E	10	01	27,15
LEDTUBE T8 UN V 1500 24W 830	4099854026416	1500	24,00	2550	106	3000	190	80	30.000	F	10	01	29,40
LEDTUBE T8 UN V 1500 24W 840	4099854026454	1500	24,00	2800	116	4000	190	80	30.000	E	10	01	29,40
LEDTUBE T8 UN V 1500 24W 865	4099854026478	1500	24,00	2800	116	6500	190	80	30.000	E	10	01	29,40

Operación con ECE: verificar la compatibilidad en www.ledvance.es/substitute
 Con tubos de LED OSRAM SubstiTUBE T8 Universal se recomienda la conexión directa a red (230V)

LEDVANCE LEDTUBE T8 UNIVERSAL

- Un tubo todo en uno para luminarias ECE, ECC y directo a red
- Portfolio Performance Ultra Output con protección para evitar astillas en caso de rotura
- Portfolio extendido a gama Value
- Portfolio completo en cristal
- Vida útil extremadamente larga de hasta 60.000 horas¹ para tubos Superior y 30.000 horas¹ para la gama Value

Todos los parámetros técnicos se aplican a la totalidad de la lámpara. Debido al proceso de fabricación de los diodos emisores de luz (LED), los valores típicos especificados para los parámetros técnicos LED representan únicamente variables puramente estadísticas. No se corresponden necesariamente con los parámetros técnicos reales para cada producto individual, que pueden desviarse del valor típico.
¹L70/B50 | ²Clase de eficiencia energética (CEE) en una escala de A (eficiencia más alta) a G (eficiencia más baja) | ³Precio de venta al público recomendado excluyendo I.V.A y RAEE | ⁴Encontrarás más información y los términos y condiciones de garantía detallados en www.ledvance.es/garantias

TUBOS LED



01

LEDVANCE LEDTUBE T5 AC MAINS



Denominación	EAN	l (mm)	W	lm	lm/W	K	Ra	t _h ¹	2	3	Nº Imagen	Precio ³ base €	
LEDVANCE LEDTUBE T5 High Efficiency AC Mains – G5, directo a red (230V). Reemplazo 14W													
LEDTUBE T5 AC HE14 P 549 8W 830	4058075824416	549	7,00	900	128	3000	190	80	50.000	E	10	01	23,55
LEDTUBE T5 AC HE14 P 549 8W 840	4058075824430	549	7,00	1000	142	4000	190	80	50.000	D	10	01	23,55
LEDTUBE T5 AC HE14 P 549 8W 865	4058075824454	549	7,00	1000	142	6500	190	80	50.000	D	10	01	23,55
LEDVANCE LEDTUBE T5 High Efficiency AC Mains – G5, directo a red (230V). Reemplazo 21W													
LEDTUBE T5 AC HE21 849 10W 830	4058075824355	849	10,00	1350	135	3000	190	80	50.000	D	10	01	24,45
LEDTUBE T5 AC HE21 849 10W 840	4058075824379	849	10,00	1500	150	4000	190	80	50.000	D	10	01	24,45
LEDTUBE T5 AC HE21 849 10W 865	4058075824393	849	10,00	1500	150	6500	190	80	50.000	D	10	01	24,45
LEDVANCE LEDTUBE T5 High Efficiency AC Mains – G5, directo a red (230V)E. Reemplazo 28W													
LEDTUBE T5 AC HE28 P 1149 16W 830	4058075824294	1149	16,00	2150	134	3000	190	80	50.000	E	10	01	26,05
LEDTUBE T5 AC HE28 P 1149 16W 840	4058075824317	1149	16,00	2400	150	4000	190	80	50.000	D	10	01	26,05
LEDTUBE T5 AC HE28 P 1149 16W 865	4058075824331	1149	16,00	2400	150	6500	190	80	50.000	D	10	01	26,05
LEDVANCE LEDTUBE T5 High Efficiency AC Mains – G5, directo a red (230V). Reemplazo 35W													
LEDTUBE T5 AC HE35 P 1449 18W 830	4058075824232	1449	18,00	2550	141	3000	190	80	50.000	D	10	01	28,05
LEDTUBE T5 AC HE35 P 1449 18W 840	4058075824256	1449	18,00	2800	155	4000	190	80	50.000	D	10	01	28,05
LEDTUBE T5 AC HE35 P 1449 18W 865	4058075824270	1449	18,00	2800	155	6500	190	80	50.000	D	10	01	28,05
LEDVANCE LEDTUBE T5 High Output AC Mains – G5, directo a red (230V). Reemplazo 24W													
LEDTUBE T5 AC HO24 P 549 10W 830	4099854081200	549	10,00	1350	135	3000	160	80	50.000	D	10	01	25,05
LEDTUBE T5 AC HO24 P 549 10W 840	4099854081224	549	10,00	1500	150	4000	160	80	50.000	D	10	01	25,05
LEDTUBE T5 AC HO24 P 549 10W 865	4099854081248	549	10,00	1500	150	6500	160	80	50.000	D	10	01	25,05
LEDVANCE LEDTUBE T5 High Output AC Mains – G5, directo a red (230V). Reemplazo 39W													
LEDTUBE T5 AC HO39 P 849 16W 830	4099854081149	849	16,00	2160	135	3000	160	80	50.000	D	10	01	29,75
LEDTUBE T5 AC HO39 P 849 16W 840	4099854081163	849	16,00	2400	150	4000	160	80	50.000	D	10	01	29,75
LEDTUBE T5 AC HO39 P 849 16W 865	4099854081187	849	16,00	2400	150	6500	160	80	50.000	D	10	01	29,75
LEDVANCE LEDTUBE T5 High Output AC Mains – G5, directo a red (230V). Reemplazo 49W													
LEDTUBE T5 AC HO49 P 1449 26W 830	4058075824171	1449	26,00	3600	138	3000	190	80	50.000	D	10	01	31,55
LEDTUBE T5 AC HO49 P 1449 26W 840	4058075824195	1449	26,00	4000	153	4000	190	80	50.000	D	10	01	31,55
LEDTUBE T5 AC HO49 P 1449 26W 865	4058075824218	1449	26,00	4000	153	6500	190	80	50.000	D	10	01	31,55
LEDVANCE LEDTUBE T5 High Output AC Mains – G5, directo a red (230V). Reemplazo 54W													
LEDTUBE T5 AC HO54 P 1149 26W 830	4058075824119	1149	26,00	3600	138	3000	190	80	50.000	D	10	01	32,85
LEDTUBE T5 AC HO54 P 1149 26W 840	4058075824133	1149	26,00	4000	153	4000	190	80	50.000	D	10	01	32,85
LEDTUBE T5 AC HO54 P 1149 26W 865	4058075824157	1149	26,00	4000	153	6500	190	80	50.000	D	10	01	32,85
LEDVANCE LEDTUBE T5 High Output AC Mains – G5, directo a red (230V). Reemplazo 80W													
LEDTUBE T5 AC HO80 P 1449 36W 830	4058075824058	1449	36,00	5050	140	3000	190	80	50.000	D	10	01	39,80
LEDTUBE T5 AC HO80 P 1449 36W 840	4058075824072	1449	36,00	5600	155	4000	190	80	50.000	D	10	01	39,80
LEDTUBE T5 AC HO80 P 1449 36W 865	4058075824096	1449	36,00	5600	155	6500	190	80	50.000	D	10	01	39,80

LEDVANCE LEDTUBE T5 AC MAINS

- Tubos T5 para conexión directa a red
- Larga vida útil de hasta 50.000 horas
- Eficiencia de hasta 155 lm/W
- Portfolio disponible en diferentes longitudes: 549, 849, 1149 y 1449 mm

Todos los parámetros técnicos se aplican a la totalidad de la lámpara. Debido al proceso de fabricación de los diodos emisores de luz (LED), los valores típicos especificados para los parámetros técnicos LED representan únicamente variables puramente estadísticas. No se corresponden necesariamente con los parámetros técnicos reales para cada producto individual, que pueden desviarse del valor típico. ¹L70/B50 | ²Clase de eficiencia energética (CEE) en una escala de A (eficiencia más alta) a G (eficiencia más baja) | ³Precio de venta al público recomendado excluyendo I.V.A y RAEE | ⁴Encontrarás más información y los términos y condiciones de garantía detallados en www.ledvance.es/garantias

TUBOS LED



01

LEDVANCE LEDTUBE T5 HF



Denominación	EAN	l (mm)	W	lm	lm/W	K	°	R _a	t _h ¹	2	Imagen	Nº	Precio ³ base €
LEDVANCE LEDTUBE T5 Short HF – G5, 40-70V - ECE. Reemplazo 8W y 13W													
LEDTUBE T5 HF L8 SHORT V 288 4W 830	4058075823617	288	4,00	380	95	3000	190	80	30.000	F	25	01	18,35
LEDTUBE T5 HF L8 SHORT V 288 4W 840	4058075823631	288	4,00	400	100	4000	190	80	30.000	F	25	01	18,35
LEDTUBE T5 HF L13 SHORT V 517 7W 830	4058075823655	517	7,00	770	110	3000	190	80	30.000	F	25	01	20,35
LEDTUBE T5 HF L13 SHORT V 517 7W 840	4058075823679	517	7,00	850	121	4000	190	80	30.000	E	25	01	20,35
LEDVANCE LEDTUBE T5 High Efficiency HF – G5, 40-70V - ECE. Reemplazo 14W													
LEDTUBE T5 HF HE14 P 549 7W 830	4099854029448	549	7,00	900	128	3000	190	80	50.000	E	10	01	27,90
LEDTUBE T5 HF HE14 P 549 7W 840	4099854029462	549	7,00	1000	142	4000	190	80	50.000	E	10	01	27,90
LEDTUBE T5 HF HE14 P 549 7W 865	4099854029486	549	7,00	1000	142	6500	190	80	50.000	E	10	01	27,90
LEDVANCE LEDTUBE T5 High Efficiency HF – G5, 50-80V - ECE. Reemplazo 21W													
LEDTUBE T5 HF HE21 P 849 10W 830	4099854029387	849	10,00	1350	135	3000	190	80	50.000	E	10	01	31,55
LEDTUBE T5 HF HE21 P 849 10W 840	4099854029400	849	10,00	1500	150	4000	190	80	50.000	D	10	01	31,55
LEDTUBE T5 HF HE21 P 849 10W 865	4099854029424	849	10,00	1500	150	6500	190	80	50.000	D	10	01	31,55
LEDVANCE LEDTUBE T5 High Efficiency HF – G5, 100-130V - ECE. Reemplazo 28W													
LEDTUBE T5 HF HE28 P 1149 16W 830	4099854029325	1149	16,00	2160	135	3000	190	80	50.000	E	10	01	30,45
LEDTUBE T5 HF HE28 P 1149 16W 840	4099854029349	1149	16,00	2400	150	4000	190	80	50.000	D	10	01	30,45
LEDTUBE T5 HF HE28 P 1149 16W 865	4099854029363	1149	16,00	2400	150	6500	190	80	50.000	D	10	01	30,45
LEDVANCE LEDTUBE T5 High Efficiency HF – G5, 105-150V - ECE. Reemplazo 35W													
LEDTUBE T5 HF HE35 P 1449 18W 830	4099854029172	1449	18,00	2550	141	3000	190	80	50.000	E	10	01	32,55
LEDTUBE T5 HF HE35 P 1449 18W 840	4099854029196	1449	18,00	2800	155	4000	190	80	50.000	D	10	01	32,55
LEDTUBE T5 HF HE35 P 1449 18W 865	4099854029219	1449	18,00	2800	155	6500	190	80	50.000	D	10	01	32,55
LEDVANCE LEDTUBE T5 High Output HF – G5, 80-110V - ECE. Reemplazo 49W													
LEDTUBE T5 HF H049 P 1449 26W 830	4099854029110	1149	26,00	3600	138	3000	190	80	50.000	E	10	01	34,45
LEDTUBE T5 HF H049 P 1449 26W 840	4099854029134	1149	26,00	4000	153	4000	190	80	50.000	D	10	01	34,45
LEDTUBE T5 HF H049 P 1449 26W 865	4099854029158	1149	26,00	4000	153	6500	190	80	50.000	D	10	01	34,45
LEDVANCE LEDTUBE T5 High Output HF – G5, 40-70V - ECE. Reemplazo 54W													
LEDTUBE T5 HF H054 P 1149 26W 830	4099854029257	1149	26,00	3600	138	3000	190	80	50.000	E	10	01	38,25
LEDTUBE T5 HF H054 P 1149 26W 840	4099854029271	1149	26,00	4000	153	4000	190	80	50.000	D	10	01	38,25
LEDTUBE T5 HF H054 P 1149 26W 865	4099854029301	1149	26,00	4000	153	6500	190	80	50.000	D	10	01	38,25
LEDVANCE LEDTUBE T5 High Output HF – G5, 60-90V - ECE. Reemplazo 80W													
LEDTUBE T5 HF H080 P 1449 36W 830	4099854029059	1449	36,00	5050	140	3000	190	80	50.000	E	10	01	41,15
LEDTUBE T5 HF H080 P 1449 36W 840	4099854029073	1449	36,00	5600	155	4000	190	80	50.000	D	10	01	41,15
LEDTUBE T5 HF H080 P 1449 36W 865	4099854029097	1449	36,00	5600	155	6500	190	80	50.000	D	10	01	41,15

Operación con ECE: verificar la compatibilidad en www.ledvance.es/tubosled

LEDVANCE LEDTUBE T5 HF

- Tubos T5 para conexión con balasto electrónico compatible
- Larga vida útil de hasta 50.000 horas
- Eficiencia de hasta 156 lm/W
- Portfolio disponible en diferentes longitudes: 549, 849, 1149 y 1449 mm

Todos los parámetros técnicos se aplican a la totalidad de la lámpara. Debido al proceso de fabricación de los diodos emisores de luz (LED), los valores típicos especificados para los parámetros técnicos LED representan únicamente variables puramente estadísticas. No se corresponden necesariamente con los parámetros técnicos reales para cada producto individual, que pueden desviarse del valor típico. ¹L70/B50 | ²Clase de eficiencia energética (CEE) en una escala de A (eficiencia más alta) a G (eficiencia más baja) | ³Precio de venta al público recomendado excluyendo I.V.A y RAEE | ⁴Encontrarás más información y los términos y condiciones de garantía detallados en www.ledvance.es/garantias

TUBOS LED



LEDVANCE LEDTUBE EXTERNAL SYSTEM (REGULABLES DALI)



Denominación	EAN	l [mm]	W	lm	lm/W	K	R _a	t ₁ ¹	DIM	2	Nº Imagen	Precio ³ base €		
LEDVANCE LEDTUBE T8 EXTERNAL – G13, 42 V, – para driver externo DALI														
LEDTUBE T8 EXT P 1200 15W 840	4058075730595	1200	15	2400	160	4000	190	80	50.000	✓	D	25	01	14,15
LEDTUBE T8 EXT P 1200 15W 865	4058075730618	1200	15	2400	160	6500	190	80	50.000	✓	D	25	01	14,15
LEDTUBE T8 EXT P 1500 23W 840	4058075730557	1500	23	3700	161	4000	190	80	50.000	✓	D	25	01	15,85
LEDTUBE T8 EXT P 1500 23W 865	4058075730571	1500	23	3700	161	6500	190	80	50.000	✓	D	25	01	15,85
LEDVANCE LEDTUBE T5 High Output EXTERNAL – G5, 42V – para driver externo DALI, Reemplazos de 80W, 49W, 54W														
LEDTUBE T5 EXT P H054 1149 26W 840	4058075730472	1149	26	4000	154	4000	180	80	50.000	✓	D	25	02	18,35
LEDTUBE T5 EXT P H054 1149 26W 865	4058075730496	1149	26	4000	154	6500	180	80	50.000	✓	D	25	02	18,35
LEDTUBE T5 EXT P H049 1449 26W 840	4058075730434	1449	26	4000	154	4000	180	80	50.000	✓	D	25	02	17,95
LEDTUBE T5 EXT P H049 1449 26W 865	4058075730458	1449	26	4000	154	6500	180	80	50.000	✓	D	25	02	17,95
LEDTUBE T5 EXT P H080 1449 37W 840	4058075730410	1449	37	5600	151	4000	180	80	50.000	✓	D	25	02	22,05
LEDTUBE T5 EXT P H080 1449 37W 865	4058075730397	1449	37	5600	151	6500	180	80	50.000	✓	D	25	02	22,05
LEDVANCE LEDTUBE T5 High Efficiency EXTERNAL – G5, 42V – para driver externo DALI, Reemplazo de 35W														
LEDTUBE T5 EXT P HE35 1449 18W 840	4058075730519	1449	18	2800	156	4000	180	80	50.000	✓	D	25	02	16,75
LEDTUBE T5 EXT P HE35 1449 18W 865	4058075730533	1449	18	2800	156	6500	180	80	50.000	✓	D	25	02	16,75



DRIVER EXTERNO DALI LEDVANCE

Denominación	EAN	W	Dimensiones L x W x H [mm]	R _a	t ₁ ¹	DIM	2	Nº Imagen	Precio ³ base €	
DRIVER EXTERNO DALI LEDVANCE										
DR EXT DALI-P-1x15-37W 220-240	4058075730632	39	286 x 31 x 21	IP20	100.000	✓	-	25	03	47,45
DR EXT DALI-P-2x15-26W 220-240	4058075730656	54	360 x 31 x 21	IP20	100.000	✓	-	25	03	54,75

LEDVANCE LEDTUBE EXTERNAL DRIVER

- Hasta 161 lm/W de eficacia
- Tubos de cristal con antiastillaje y extremos metálicos
- Driver externo para un mayor rendimiento del sistema
- Driver multipotencia para 1 o 2 tubos con selector de corriente mediante interruptor
- Driver DALI2 con función Push DIM

Todos los parámetros técnicos se aplican a la totalidad de la lámpara. Debido al proceso de fabricación de los diodos emisores de luz (LED), los valores típicos especificados para los parámetros técnicos LED representan únicamente variables puramente estadísticas. No se corresponden necesariamente con los parámetros técnicos reales para cada producto individual, que pueden desviarse del valor típico.
¹L70/B50 | ²Clase de eficiencia energética (CEE) en una escala de A (eficiencia más alta) a G (eficiencia más baja) | ³Precio de venta al público recomendado excluyendo I.V.A y RAEE | ⁴Encontrarás más información y los términos y condiciones de garantía detallados en www.ledvance.es/garantias

TUBOS LED



01



02

GAMA TÉCNICA

LEDVANCE LEDTUBE PERFORMANCE CLASS T8 CONNECTED UO (ALTO FLUJO LUMINOSO)



Denominación	EAN	L [mm]	W	lm	lm/w	K	Icono	R _a	t _[h] ¹	Icono	Icono	Nº Imagen	Precio ³ base €
LEDVANCE LEDTUBE PERFORMANCE CLASS T8 Connected UO – G13, 220-240 V – para ECC y directo a red (230 V)													
LEDTUBE T8 EM CON P 600 7,5W 840	4058075823938	600	7,5	1100	146	4000	160	80	50.000	D	10	01	38,10
LEDTUBE T8 EM CON P 600 7,5W 865	4058075823952	600	7,5	1100	146	6500	160	80	50.000	D	10	01	38,10
LEDTUBE T8 EM CON P 1200 16W 840	4058075823976	1200	16	2400	150	4000	160	80	50.000	D	10	01	45,65
LEDTUBE T8 EM CON P 1200 16W 865	4058075823990	1200	16	2400	150	6500	160	80	50.000	D	10	01	45,65
LEDTUBE T8 EM CON P 1500 24W 840	4058075824010	1500	24	3600	150	4000	160	80	50.000	D	10	01	50,80
LEDTUBE T8 EM CON P 1500 24W 865	4058075824034	1500	24	3600	150	6500	160	80	50.000	D	10	01	50,80

GAMA TÉCNICA

SENSOR LEDVANCE CONNECTED

Denominación	EAN	Tipo de sensor	Montaje	Altura de montaje recomendada	Clase de protección	Voltaje	Frecuencia	Aplicaciones	Nº Imagen	Precio ³ base €
Sensor LEDVANCE Connected										
Connected Sensor ST8 CR	4058075232969	Infrarrojos	Techo, pared	2,50–4,00 m	IP54	220–240V	50 Hz	Garajes	20	02 224,05
Connected Sensor ST8 HB	4058075232983	Infrarrojos	Techo	4,00–12,00 m	IP54	220–240V	50 Hz	Industria	20	02 211,55
Mando de programación para sensores LEDVANCE Connected Gen2										
Connected Sensor Remote Controller LDV (Mando de Programación Connected)	4058075374034									02 30,75



LEDVANCE LEDTUBE T8 CONNECTED UO⁵

- Wireless Zigbee® – no se necesita ningún dispositivo adicional
- Retrofit ideal para comenzar la iluminación conectada
- Ahorro inteligente de energía: encendido/apagado, regulación por pasos con sensor
- Para luminarias con ECC o directas a red
- Vida útil extremadamente larga de hasta 50.000 horas¹

Todos los parámetros técnicos se aplican a la totalidad de la lámpara. Debido al proceso de fabricación de los diodos emisores de luz (LED), los valores típicos especificados para los parámetros técnicos LED representan únicamente variables puramente estadísticas. No se corresponden necesariamente con los parámetros técnicos reales para cada producto individual, que pueden desviarse del valor típico.
¹ L70/B50 | ² Clase de eficiencia energética (CEE) en una escala de A (eficiencia más alta) a G (eficiencia más baja) | ³ Precio de venta al público recomendado excluyendo I.V.A y RAEE | ⁴ Encontrarás más información y los términos y condiciones de garantía detallados en www.ledvance.es/garantias

TUBOS LED



01

LEDVANCE LEDTUBE T8 MOTION SENSOR Y FOOD



Denominación	EAN	L (mm)	W	lm	lm/W	K	θ	R _a	t _h ¹	Clase CEE ²	Imagen	Nº Precio ³ base €
LEDVANCE LEDTUBE T8 Motion Sensor con sensor de movimiento incorporado - para ECC y directo a red (230V)												
LEDTUBE T8 EM MS P 600 6.8W 840	4099854044472	600	6,80	1100	161	4000	>190	≥80	60.000	C	10	01 28,70
LEDTUBE T8 EM MS P 1200 13.1W 840	4099854044960	1200	13,10	2100	160	4000	>190	≥80	60.000	C	10	01 33,10
LEDTUBE T8 EM MS P 1500 19.3W 840	4099854045066	1500	19,30	3100	160	4000	>190	≥80	60.000	C	10	01 37,50
LEDVANCE LEDTUBE T8 FOOD para aplicaciones de alimentación - para ECC y directo a red (230V)												
LEDTUBE T8 EM FOOD P 600 5.2W 833	4099854044793	600	5,20	500	96	3300	>190	≥80	60.000	-	10	01 13,75
LEDTUBE T8 EM FOOD P 900 7.9W 833	4099854045226	900	7,90	750	94	3300	>190	≥80	60.000	-	10	01 17,70
LEDTUBE T8 EM FOOD P 1200 11.6W 833	4099854045004	1200	11,60	1100	94	3300	>190	≥80	60.000	-	10	01 20,95
LEDTUBE T8 EM FOOD P 1500 17.9W 833	4099854045127	1500	17,90	1700	94	3300	>190	≥80	60.000	-	10	01 24,80

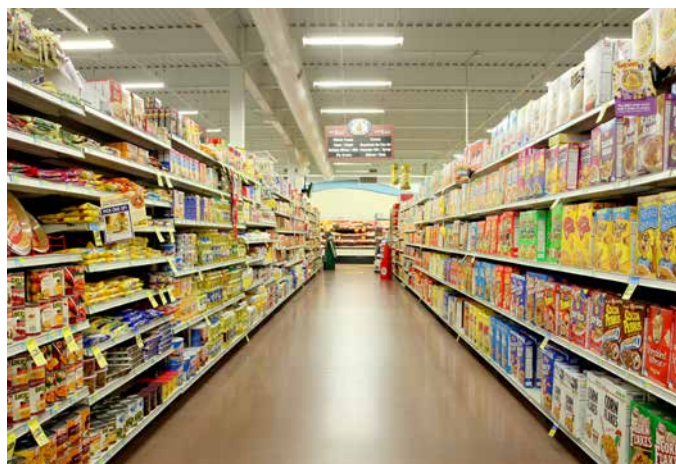

LEDVANCE LEDTUBE T8 MOTION SENSOR (ECC)

- Con sensor de microondas con detector de movimiento incorporado
- Ahorro de energía de hasta 90% en comparación con lámparas fluorescentes convencionales
- Reemplazo rápido, simple y seguro de lámparas fluorescentes
- Muy alta resistencia a las cargas de conmutación
- Apto para luminarias cerradas gracias a la tecnología de radiofrecuencia
- Adecuado para funcionamiento a bajas temperaturas

LEDVANCE LEDTUBE T8 FOOD (ECC)

- La comida se ve más fresca y apetitosa
- No se dobla al estar fabricado con cristal
- Reemplazo rápido, simple y seguro de lámparas fluorescentes
- Ahorro de energía de hasta el 60% (en comparación con la lámpara fluorescente T8 en ECC)
- Protección contra roturas gracias al recubrimiento especial de PET

Todos los parámetros técnicos se aplican a la totalidad de la lámpara. Debido al proceso de fabricación de los diodos emisores de luz (LED), los valores típicos especificados para los parámetros técnicos LED representan únicamente variables puramente estadísticas. No se corresponden necesariamente con los parámetros técnicos reales para cada producto individual, que pueden desviarse del valor típico. ¹L70/B50 | ²Clase de eficiencia energética (CEE) en una escala de A (eficiencia más alta) a G (eficiencia más baja) | ³Precio de venta al público recomendado excluyendo I.V.A y RAEE | ⁴Encontrarás más información y los términos y condiciones de garantía detallados en www.ledvance.es/garantias

TUBOS LED



LEDVANCE LEDTUBE T9



Denominación	EAN	Ø (mm)	W	lm	lm/w	K	Ra	t _h ¹	α ²	Nº Imagen	Precio ³ base €
LEDVANCE LEDTUBE T9 – G10q, ECC o directo a red (230V)											
LEDTUBE T9C EM V 22 11W 830 G10Q	4099854042447	22	11,00	1200	109	3000	110	≥80	30.000	F 10	01 23,85
LEDTUBE T9C EM V 22 11W 840 G10Q	4099854042461	22	11,00	1320	120	4000	110	≥80	30.000	E 10	01 23,85
LEDTUBE T9C EM V 22 11W 865 G10Q	4099854042485	22	11,00	1320	120	6500	110	≥80	30.000	E 10	02 23,85
LEDTUBE T9C EM V 32 18.3W 830 G10Q	4099854042508	32	18,30	2000	109	3000	110	≥80	30.000	F 10	02 29,80
LEDTUBE T9C EM V 32 18.3W 840 G10Q	4099854042522	32	18,30	2200	120	4000	110	≥80	30.000	E 10	01 29,80
LEDTUBE T9C EM V 32 18.3W 865 G10Q	4099854042546	32	18,30	2200	120	6500	110	≥80	30.000	E 10	01 29,80
LEDTUBE T9C EM V 40 24W 840 G10Q	4099854042560	40	24,00	2900	120	4000	110	≥80	30.000	E 10	02 46,55
LEDTUBE T9C EM V 40 24W 865 G10Q	4099854042584	40	24,00	2900	120	6500	110	≥80	30.000	E 10	02 46,55



LEDVANCE LEDTUBE T9

- Nuevo sustituto LED para lámparas fluorescentes tradicionales T9
- Para el funcionamiento directo a red o con ECC
- Diferentes temperaturas de color (4000 y 6500 K)

Todos los parámetros técnicos se aplican a la totalidad de la lámpara. Debido al proceso de fabricación de los diodos emisores de luz (LED), los valores típicos especificados para los parámetros técnicos LED representan únicamente variables puramente estadísticas. No se corresponden necesariamente con los parámetros técnicos reales para cada producto individual, que pueden desviarse del valor típico. | ¹ L70/B50 | ² Clase de eficiencia energética (CEE) en una escala de A (eficiencia más alta) a G (eficiencia más baja) | ³ Precio de venta al público recomendado excluyendo I.V.A y RAEE | ⁴ Encontrarás más información y los términos y condiciones de garantía detallados en www.ledvance.es/garantias





LEDVANCE

LÁMPARAS LED MARCA OSRAM



OSRAM PARATHOM® PAR16 REGULABLES	222	OSRAM LED STAR+ 3 STEP DIM (TRES NIVELES DE FLUJO CON UN SIMPLE INTERRUPTOR)	246
OSRAM PARATHOM® PAR16 NO REGULABLES	223	OSRAM LED STAR+ ACTIVE & RELAX (DOS TONALIDADES CON UN SIMPLE INTERRUPTOR)	247
OSRAM LED VALUE PAR16 NO REGULABLES	224	OSRAM PARATHOM® LED SPECIAL T26 - PEBETERO	248
OSRAM PARATHOM® PRO MR16	225	OSRAM PARATHOM® LED PIN G9/GY6.35/G4 - BIPIN	248
OSRAM PARATHOM® PRO AR111	226	OSRAM PARATHOM LED SPECIAL T SLIM	249
OSRAM PARATHOM® MR11	226	OSRAM PARATHOM® LINE R7S	249
OSRAM PARATHOM® PAR20/30/38	227	OSRAM CIRCULUX LED	249
OSRAM LED STAR R39, PARATHOM® CONCENTRA 50/63/80	228	OSRAM HQL LED (REEMPLAZO DE ALTA POTENCIA PARA ALUMBRADO EXTERIOR)	250
OSRAM PARATHOM® LED RETROFIT CLASSIC ESTÁNDAR (FILAMENTO)	229	HQI LED HIGH BAY	250
OSRAM PARATHOM® LED RETROFIT CLASSIC B VELA (FILAMENTO)	231	OSRAM DULUX® LED	251
OSRAM PARATHOM® LED RETROFIT CLASSIC P ESFÉRICA (FILAMENTO)	232	HALOTRONIC HTM 70, 105 Y 150	252
OSRAM PARATHOM® LED RETROFIT CLASSIC P/GLOBE/EDISON (FILAMENTO)	233	ET PARROT 70 Y 105	253
OSRAM PARATHOM® LED MATE PORTFOLIO CLASSIC (DISIPADOR DE CALOR)	234	HTI DALI 315 DIM	254
OSRAM LED VALUE CLASSIC A/B/P	235	TIPO DE CARGA ADMISIBLE - LÁMPARAS LEDR	255
OSRAM LED VINTAGE EDITION 1906 (FILAMENTO)	236		
LEDVANCE COMFORT SUPERIOR	241		
OSRAM PARATHOM®+ FACILITY	243		
OSRAM ULTRA EFFICIENT	243		
OSRAM PARATHOM®+ SPOT GLOWDIM (REGULACIÓN SIMULTÁNEA DE FLUJO Y TONALIDAD)	244		
SENSOR DE LUZ OSRAM PARATHOM®+ CLASSIC A DAYLIGHT SENSOR (ON/OFF POR LUZ NATURAL)	245		
SENSOR DE MOVIMIENTO OSRAM PARATHOM CLASSIC A MOTION SENSOR	245		

MARCANDO TENDENCIAS CON LO MÁS DESTACADO DE LA GAMA DE LÁMPARAS

El portfolio de lámparas LED de LEDVANCE se ha revisado por completo y se ha ampliado significativamente, continuando la tendencia en fuentes de luz reemplazables y la economía circular.

Por lo tanto, la gama ahora ofrece soluciones de reemplazo LED aún más fáciles de instalar que cumplen con todos los requisitos legales y las necesidades actuales y futuras de tus clientes. Ahora es más fácil que nunca sustituir las lámparas y los tubos fluorescentes tradicionales e ineficientes. Estos nuevos productos son sostenibles a todos los niveles ya que no solo ahorran energía, CO₂ y, por lo tanto, costes, sino también reducen los residuos eléctricos. Manténgase al día con los últimos avances en iluminación. Descubre cómo los aspectos destacados de LED mejorarán tus proyectos de iluminación y harán que tu negocio sea exitoso, sostenible y preparado para el futuro.

01 LÁMPARAS DE BAJA TENSIÓN

Ideal para luminarias móviles: las lámparas de baja tensión siempre son la elección correcta lejos de una fuente de alimentación principal:

- Adecuado para ubicaciones sin conexión a la red, como campings, cobertizos de jardín y barcos, y para usar con paneles solares (compatible con Corriente Alterna/Corriente Continua de 12 a 36 V)

02 LÁMPARAS DE INSTALACIÓN

Diseñadas para Corriente Alterna/Corriente Continua y sistemas de alimentación de emergencia y con una vida muy larga, las lámparas LEDVANCE FACILITY son ideales para edificios públicos, escaleras, pasillos, salidas de emergencia y sótanos:

- Sucesores idénticos a las lámparas OSRAM DULUX FACILITY
- Perfecto para combinar con sensores de movimiento.
- Altos ciclos de encendido



01/02



03

03 REFLECTOR DE LÁMPARA LED HQL: ACCESORIOS PARA LÁMPARAS LED HQL

Mejor calidad de vida para los residentes. Los accesorios protegen las luces de la calle para que no incidan en las casas, lo que reduce la perturbación de los ritmos diurnos/nocturnos:

- Muy fácil de instalar en la lámpara y de girar en la dirección requerida en la luminaria
- Disponible para lámparas LED HQL de 2000 lm, 3000 lm y 4000 lm

04 PORTFOLIO VINTAGE EN NUEVOS DISEÑOS

Lo retro está muy de moda. Las atractivas lámparas Vintage son ideales tanto en luminarias abiertas como en accesorios simples como luminarias propiamente dichas.

- Nuevas formas y colores especiales y decorativos
- Más tipos de DIM



04



05

05 LÁMPARAS ESPECIALES

Lámparas especiales para aplicaciones especiales, desde lámparas para frigoríficos hasta lámparas de señalización:

- Versión mate G9 adicional
- Nuevas ópticas
- Material plástico a precio reducido

LÁMPARAS REFLECTORAS LED

LÁMPARAS LED MARCA OSRAM



OSRAM PARATHOM® PAR16 REGULABLES

Denominación	EAN	W	Reemplazo para	lm	cd	K	R _a	1	l [mm]	d [mm]	t [h]	2	3	Imagen	Nº base	Precio base €
OSRAM PARATHOM® PRO PAR16 regulable¹ – GU10, 36°, 220-240 V Reemplazo para 35 W																
PARATHOM PRO Spot PAR16 GL 35 dim 3,4W/927	4058075797475	3,4	35 W	230	400	2700	97	✓	52	50	40.000	G	10		01	7,70
PARATHOM PRO Spot PAR16 GL 35 dim 3,4W/930	4058075797499	3,4	35 W	230	400	3000	97	✓	52	50	40.000	G	10		01	7,70
PARATHOM PRO Spot PAR16 GL 35 dim 3,4W/940	4058075797512	3,4	35 W	230	400	4000	97	✓	52	50	40.000	G	10		01	7,70
OSRAM PARATHOM® PRO PAR16 regulable¹ – GU10, 36°, 220-240 V Reemplazo para 50 W																
PARATHOM PRO Spot PAR16 GL 50 dim 6W/927	4058075608450	6	50 W	350	700	2700	97	✓	52	50	40.000	G	10		01	8,45
PARATHOM PRO Spot PAR16 GL 50 dim 6W/930	4058075608436	6	50 W	350	700	3000	97	✓	52	50	40.000	G	10		01	8,45
PARATHOM PRO Spot PAR16 GL 50 dim 6W/940	4058075608412	6	50 W	350	700	4000	97	✓	52	50	40.000	G	10		01	8,45
OSRAM PARATHOM® PRO PAR16 regulable¹ – GU10, 36°, 220-240 V Reemplazo para 80 W																
PARATHOM PRO Spot PAR16 GL 80 dim 9,5W/927	4058075608955	9,5	80 W	575	840	2700	97	✓	52	50	40.000	G	10		03	13,80
PARATHOM PRO Spot PAR16 GL 80 dim 9,5W/930	4058075608931	9,5	80 W	575	840	3000	97	✓	52	50	40.000	G	10		03	13,80
PARATHOM PRO Spot PAR16 GL 80 dim 9,5W/940	4058075608917	9,5	80 W	575	840	4000	97	✓	52	50	40.000	G	10		03	13,80
OSRAM PARATHOM® DIM PAR16 regulable¹ – GU10, 36°, 220-240 V Reemplazo para 35 W																
PARATHOM DIM Spot PAR16 GL 35 dim 3,4W/927	4058075797536	3,4	35 W	230	400	2700	≥90	✓	52	50	25.000	G	10		01	5,00
PARATHOM DIM Spot PAR16 GL 35 dim 3,4W/930	4058075797598	3,4	35 W	230	400	3000	≥90	✓	52	50	25.000	G	10		01	5,00
PARATHOM DIM Spot PAR16 GL 35 dim 3,4W/940	4058075797611	3,4	35 W	230	400	4000	≥90	✓	52	50	25.000	G	10		01	5,00
OSRAM PARATHOM® DIM PAR16 regulable¹ – GU10, 36°, 220-240 V Reemplazo para 50 W																
PARATHOM DIM Spot PAR16 GL 50 dim 4,5W/927	4058075797857	4,5	50 W	350	600	2700	≥90	✓	52	50	25.000	F	10		01	5,55
PARATHOM DIM Spot PAR16 GL 50 dim 4,5W/930	4058075797963	4,5	50 W	350	600	3000	≥90	✓	52	50	25.000	F	10		01	5,55
PARATHOM DIM Spot PAR16 GL 50 dim 4,5W/940	4058075798045	4,5	50 W	350	600	4000	≥90	✓	52	50	25.000	F	10		01	5,55
OSRAM PARATHOM® DIM PAR16 regulable¹ – GU10, 36°, 220-240 V Reemplazo para 80 W																
PARATHOM DIM Spot PAR16 GL 80 dim 8,3W/927	4058075609136	8,3	80 W	575	840	2700	≥90	✓	52	50	25.000	G	10		01	9,05
PARATHOM DIM Spot PAR16 GL 80 dim 8,3W/930	4058075609112	8,3	80 W	575	840	3000	≥90	✓	52	50	25.000	G	10		01	9,05
PARATHOM DIM Spot PAR16 GL 80 dim 8,3W/940	4058075609099	8,3	80 W	575	840	4000	≥90	✓	52	50	25.000	G	10		01	9,05
OSRAM PARATHOM® DIM PAR16 regulable¹ – GU10, 36°, 220-240 V Reemplazo para 100 W																
PARATHOM DIM Spot PAR16 GL 100 dim 9,6W/827	4058075609198	9,6	100 W	750	1100	2700	≥80	✓	52	50	25.000	F	10		03	13,80
PARATHOM DIM Spot PAR16 GL 100 dim 9,6W/830	4058075609174	9,6	100 W	750	1100	3000	≥80	✓	52	50	25.000	F	10		03	13,80
PARATHOM DIM Spot PAR16 GL 100 dim 9,6W/840	4058075609150	9,6	100 W	750	1100	4000	≥80	✓	52	50	25.000	F	10		03	13,80

ÁNGULOS ESPECIALES

Denominación	EAN	W	Reemplazo para	lm	cd	K	R _a	1	l [mm]	d [mm]	t [h]	2	3	Imagen	Nº base	Precio base €
OSRAM PARATHOM® DIM PAR16 regulable¹ – GU10, 60°, 220-240 V Reemplazo para 80 W																
PARATHOM DIM Spot PAR16 GL 80 dim 8,3W/927	4058075609075	8,3	80 W	575	560	2700	≥90	✓	52	50	25.000	G	10		01	9,05
PARATHOM DIM Spot PAR16 GL 80 dim 8,3W/930	4058075609051	8,3	80 W	575	560	3000	≥90	✓	52	50	25.000	G	10		01	9,05
PARATHOM DIM Spot PAR16 GL 80 dim 8,3W/940	4058075609037	8,3	80 W	575	560	4000	>90	✓	52	50	25.000	G	10		01	9,05
OSRAM PARATHOM® DIM PAR16 regulable¹ – GU10, 120°, 220-240 V Reemplazo para 80 W																
PARATHOM DIM Spot PAR16 GL 80 dim 7,9W/927	4058075609013	7,9	80 W	650	210	2700	≥90	✓	52	50	25.000	G	10		02	9,05
PARATHOM DIM Spot PAR16 GL 80 dim 7,9W/930	4058075608993	7,9	80 W	650	210	3000	≥90	✓	52	50	25.000	G	10		02	9,05
PARATHOM DIM Spot PAR16 GL 80 dim 7,9W/940	4058075608979	7,9	80 W	650	210	4000	≥90	✓	52	50	25.000	G	10		02	9,05

Todos los parámetros técnicos se aplican a la totalidad de la lámpara. Debido al proceso de fabricación de los diodos emisores de luz (LED), los valores típicos especificados para los parámetros técnicos LED representan únicamente variables puramente estadísticas. No se corresponden necesariamente con los parámetros técnicos reales para cada producto individual, que pueden desviarse del valor típico.

¹Las lámparas LED son compatibles con una amplia variedad de reguladores disponibles en el mercado; los detalles y los resultados de los test de compatibilidad se pueden consultar en www.ledvance.es/dim y en las hojas de información técnica que encontrarás allí. | ²L70/B50 | ³Clase de eficiencia energética (CEE) en una escala de A (eficiencia más alta) a G (eficiencia más baja) | ⁴Precio de venta al público recomendado excluyendo I.V.A y RAEE | ⁵Encontrarás más información y los términos y condiciones de garantía detallados en www.ledvance.es/garantias

LÁMPARAS REFLECTORAS LED



OSRAM PARATHOM® PAR16 NO REGULABLES



Denominación	EAN	W	Reemplazo para	lm	cd	K	R _a	1	l (mm)	d (mm)	t (h)	2	3	Imagen	Nº	Precio base €
OSRAM PARATHOM® PAR16 – GU10, 36°, 220-240 V Reemplazo para 35 W																
PARATHOM Spot PAR16 GL 35 non-dim 2,6W/827	4058075608214	2,6	35 W	230	400	2700	≥80	-	52	50	15.000	F	10		01	3,70
PARATHOM Spot PAR16 GL 35 non-dim 2,6W/830	4058075608191	2,6	35 W	230	400	3000	≥80	-	52	50	15.000	F	10		01	3,70
PARATHOM Spot PAR16 GL 35 non-dim 2,6W/840	4058075608177	2,6	35 W	230	400	4000	≥80	-	52	50	15.000	F	10		01	3,70
OSRAM PARATHOM® PAR16 – GU10, 36°, 220-240 V Reemplazo para 50 W																
PARATHOM Spot PAR16 GL 50 non-dim 4,3W/827	4058075608153	4,3	50 W	350	600	2700	≥80	-	52	50	15.000	F	10		01	4,10
PARATHOM Spot PAR16 GL 50 non-dim 4,3W/830	4058075608115	4,3	50 W	350	600	3000	≥80	-	52	50	15.000	F	10		01	4,10
PARATHOM Spot PAR16 GL 50 non-dim 4,3W/840	4058075608078	4,3	50 W	350	600	4000	≥80	-	52	50	15.000	F	10		01	4,10
OSRAM PARATHOM® PAR16 – GU10, 36°, 220-240 V Reemplazo para 80 W																
PARATHOM Spot PAR16 GL 80 non-dim 6,9W/827	4058075608894	6,9	80 W	575	880	2700	≥80	-	52	50	15.000	F	10		01	5,40
PARATHOM Spot PAR16 GL 80 non-dim 6,9W/830	4058075608870	6,9	80 W	575	880	3000	≥80	-	52	50	15.000	F	10		01	5,40
PARATHOM Spot PAR16 GL 80 non-dim 6,9W/840	4058075608856	6,9	80 W	575	880	4000	≥80	-	52	50	15.000	F	10		01	5,40
OSRAM PARATHOM® PAR16 – GU10, 36°, 220-240 V Reemplazo para 100 W																
PARATHOM Spot PAR16 GL 100 non-dim 9,6W/827	4058075608719	9,6	100 W	750	1100	2700	≥80	-	52	50	15.000	F	10		03	12,95
PARATHOM Spot PAR16 GL 100 non-dim 9,6W/830	4058075608696	9,6	100 W	750	1100	3000	≥80	-	52	50	15.000	F	10		03	12,95
PARATHOM Spot PAR16 GL 100 non-dim 9,6W/840	4058075608672	9,6	100 W	750	1100	4000	≥80	-	52	50	15.000	F	10		03	12,95

ÁNGULOS ESPECIALES



Denominación	EAN	W	Reemplazo para	lm	cd	K	R _a	1	l (mm)	d (mm)	t (h)	2	3	Imagen	Nº	Precio base €
OSRAM PARATHOM® PAR16 – GU10, 60°, 220-240 V Reemplazo para 80 W																
PARATHOM Spot PAR16 GL 80 non-dim 6,9W/827	4058075608832	6,9	80 W	575	600	2700	≥80	-	52	50	15.000	F	10		01	5,40
PARATHOM Spot PAR16 GL 80 non-dim 6,9W/830	4058075608818	6,9	80 W	575	600	3000	≥80	-	52	50	15.000	F	10		01	5,40
PARATHOM Spot PAR16 GL 80 non-dim 6,9W/840	4058075608795	6,9	80 W	575	600	4000	≥80	-	52	50	15.000	F	10		01	5,40
OSRAM PARATHOM® PAR16 – GU10, 120°, 220-240 V Reemplazo para 50 W																
PARATHOM Spot PAR16 GL 50 non-dim 4,3W/827	4058075608030	4,3	50 W	350	100	2700	≥80	-	56	50	15.000	G	10		02	4,10
PARATHOM Spot PAR16 GL 50 non-dim 4,3W/830	4058075608016	4,3	50 W	350	100	3000	≥80	-	56	50	15.000	G	10		02	4,10
PARATHOM Spot PAR16 GL 50 non-dim 4,3W/840	4058075607996	4,3	50 W	350	100	4000	≥80	-	56	50	15.000	G	10		02	4,10
OSRAM PARATHOM® PAR16 – GU10, 120°, 220-240 V Reemplazo para 80 W																
PARATHOM Spot PAR16 GL 80 non-dim 6,9W/827	4058075608771	6,9	80 W	620	180	2700	≥80	-	52	50	15.000	F	10		02	5,40
PARATHOM Spot PAR16 GL 80 non-dim 6,9W/830	4058075608757	6,9	80 W	620	180	3000	≥80	-	52	50	15.000	F	10		02	5,40
PARATHOM Spot PAR16 GL 80 non-dim 6,9W/840	4058075608733	6,9	80 W	620	180	4000	≥80	-	52	50	15.000	F	10		02	5,40

OSRAM PARATHOM PAR16 E14



Denominación	EAN	W	Reemplazo para	lm	cd	K	R _a	1	l (mm)	d (mm)	t (h)	2	3	Imagen	Nº	Precio base €
OSRAM PARATHOM® PAR16 – E14, 36°, 220-240 V Reemplazo para 50 W																
PARATHOM DIM Spot PAR16 GL 50 dim 4,8W/927	4058075607699	4,8	50 W	350	600	2700	≥90	✓	73	50	25.000	F	10		04	6,55
PARATHOM Spot PAR16 GL 50 non-dim 4,5W/827	4058075607712	4,5	50 W	350	700	2700	≥80	-	73	50	10.000	F	10		04	4,55

Todos los parámetros técnicos se aplican a la totalidad de la lámpara. Debido al proceso de fabricación de los diodos emisores de luz (LED), los valores típicos especificados para los parámetros técnicos LED representan únicamente variables puramente estadísticas. No se corresponden necesariamente con los parámetros técnicos reales para cada producto individual, que pueden desviarse del valor típico.
 1 Las lámparas LED son compatibles con una amplia variedad de reguladores disponibles en el mercado; los detalles y los resultados de los test de compatibilidad se pueden consultar en www.ledvance.es/dim y en las hojas de información técnica que encontrarás allí. | 2 L70/B50 | 3 Clase de eficiencia energética (CEE) en una escala de A (eficiencia más alta) a G (eficiencia más baja) | 4 Precio de venta al público recomendado excluyendo I.V.A y RAEE | 5 Encontrarás más información y los términos y condiciones de garantía detallados en www.ledvance.es/garantias

LÁMPARAS REFLECTORAS LED



01

OSRAM LED VALUE PAR16 NO REGULABLES



Denominación	EAN	W	Reemplazo para	lm	cd	K	R _a	1	2	3	Imagen	Nº base	Precio base €	
OSRAM LED VALUE PAR16 – GU10, 36°, 220-240 V Reemplazo para 50 W														
LED VALUE Spot PAR16 GL 50 non-dim 4.3W/830	4058075096622	4,3	50W	351	850	3000	≥80	–	55	51	10.000	F	10	01 4,41
LED VALUE Spot PAR16 GL 50 non-dim 4.3W/840	4058075055155	4,3	50W	350	850	4000	≥80	–	55	51	10.000	F	10	01 4,41
LED VALUE Spot PAR16 GL 50 non-dim 4.3W/865	4058075817715	4,3	50W	350	850	6500	≥80	–	55	51	10.000	F	10	01 4,41
OSRAM LED VALUE PAR16 – GU10, 36°, 220-240 V Reemplazo para 80 W														
LED VALUE Spot PAR16 GL 80 non-dim 6.9W/830	4058075096646	6,9	80W	575	900	3000	≥80	–	55	51	10.000	F	10	01 6,70
LED VALUE Spot PAR16 GL 80 non-dim 6.9W/840	4058075096660	6,9	80W	575	1.439	4000	≥80	–	55	51	10.000	F	10	01 6,70
LED VALUE Spot PAR16 GL 80 non-dim 6.9W/865	4058075096684	6,9	80W	575	900	6500	≥80	–	55	51	10.000	F	10	01 6,70

ÁNGULOS ESPECIALES



Denominación	EAN	W	Reemplazo para	lm	cd	K	R _a	1	2	3	Imagen	Nº base	Precio base €	
OSRAM LED VALUE PAR16 – GU10, 60°, 220-240 V Reemplazo para 80 W														
LED VALUE Spot PAR16 GL 80 non-dim 6.9W/830	4058075096769	6,9	80W	575	680	3000	≥80	–	55	51	10.000	F	10	01 6,70
LED VALUE Spot PAR16 GL 80 non-dim 6.9W/840	4058075096783	6,9	80W	575	680	4000	≥80	–	55	51	10.000	F	10	01 6,70
OSRAM LED VALUE PAR16 – GU10, 120°, 220-240 V Reemplazo para 80 W														
LED VALUE Spot PAR16 GL 80 non-dim 6.9W/830	4058075096707	6,9	80W	575	180	3000	≥80	–	55	51	10.000	F	10	01 6,70
LED VALUE Spot PAR16 GL 80 non-dim 6.9W/840	4058075096721	6,9	80W	575	180	4000	≥80	–	55	51	10.000	F	10	01 6,70
LED VALUE Spot PAR16 GL 80 non-dim 6.9W/865	4058075096745	6,9	80W	575	180	6500	≥80	–	55	51	10.000	F	10	01 6,70

Todos los parámetros técnicos se aplican a la totalidad de la lámpara. Debido al proceso de fabricación de los diodos emisores de luz (LED), los valores típicos especificados para los parámetros técnicos LED representan únicamente variables puramente estadísticas. No se corresponden necesariamente con los parámetros técnicos reales para cada producto individual, que pueden desviarse del valor típico. ¹Las lámparas LED son compatibles con una amplia variedad de reguladores disponibles en el mercado; los detalles y los resultados de los test de compatibilidad se pueden consultar en www.ledvance.es/dim y en las hojas de información técnica que encontrarás allí. | ²L70/B50 | ³Clase de eficiencia energética (CEE) en una escala de A (eficiencia más alta) a G (eficiencia más baja) | ⁴Precio de venta al público recomendado excluyendo I.V.A y RAEE | ⁵Encontrarás más información y los términos y condiciones de garantía detallados en www.ledvance.es/garantias

LÁMPARAS REFLECTORAS LED



OSRAM PARATHOM® PRO MR16



Denominación	EAN	W	Reemplazo para	lm	cd	K	R _a	1	2	3	Nº Imagen	Precio base €			
OSRAM PARATHOM® PRO MR16 regulable¹ – GU5.3, 36°, 12V⁵ Reemplazo para 20 W															
PARATHOM PRO Spot MR16 GL 20 dim 3.6W/927	4058075796393	3,6	20W	230	500	2700	97	✓	44	50	40.000	G	10	01	12,75
PARATHOM PRO Spot MR16 GL 20 dim 3.6W/930	4058075796416	3,6	20W	230	500	3000	97	✓	44	50	40.000	G	10	01	12,75
PARATHOM PRO Spot MR16 GL 20 dim 3.6W/940	4058075796430	3,6	20W	230	500	4000	97	✓	44	50	40.000	G	10	01	12,75
OSRAM PARATHOM® PRO MR16 regulable¹ – GU5.3, 36°, 12V⁵ Reemplazo para 35 W															
PARATHOM PRO Spot MR16 GL 35 dim 6.3W/927	4058075609433	6,3	35 W	355	620	2700	97	✓	46	51	40.000	G	10	02	15,45
PARATHOM PRO Spot MR16 GL 35 dim 6.3W/930	4058075609419	6,3	35 W	355	620	3000	97	✓	46	51	40.000	G	10	02	15,45
PARATHOM PRO Spot MR16 GL 35 dim 6.3W/940	4058075609396	6,3	35 W	355	620	4000	97	✓	46	51	40.000	G	10	02	15,45
OSRAM PARATHOM® PRO MR16 regulable¹ – GU5.3, 36°, 12V⁵ Reemplazo para 43 W															
PARATHOM PRO Spot MR16 GL 43 dim 7.8W/927	4058075609372	7,8	43 W	500	850	2700	97	✓	46	51	40.000	G	10	02	17,55
PARATHOM PRO Spot MR16 GL 43 dim 7.8W/930	4058075609358	7,8	43 W	500	850	3000	97	✓	46	51	40.000	G	10	02	17,55
PARATHOM PRO Spot MR16 GL 43 dim 7.8W/940	4058075609334	7,8	43 W	500	850	4000	97	✓	46	51	40.000	G	10	02	17,55
OSRAM PARATHOM® DIM MR16 regulable¹ – GU5.3, 36°, 12V⁵ Reemplazo para 20 W															
PARATHOM DIM Spot MR16 GL 20 dim 3.4W/927	4058075796454	3,4	20W	230	500	2700	90	✓	44	50	25.000	G	10	01	8,25
PARATHOM DIM Spot MR16 GL 20 dim 3.4W/930	4058075796478	3,4	20W	230	500	3000	90	✓	44	50	25.000	G	10	01	8,25
PARATHOM DIM Spot MR16 GL 20 dim 3.4W/940	4058075796492	3,4	20W	230	500	4000	90	✓	44	50	25.000	G	10	01	8,25
OSRAM PARATHOM® DIM MR16 regulable¹ – GU5.3, 36°, 12V⁵ Reemplazo para 35 W															
PARATHOM DIM Spot MR16 GL 35 dim 4.9W/927	4058075796515	4,9	35W	345	700	2700	90	✓	44	50	25.000	G	10	01	8,80
PARATHOM DIM Spot MR16 GL 35 dim 4.9W/930	4058075796539	4,9	35W	345	700	3000	90	✓	44	50	25.000	G	10	01	8,80
PARATHOM DIM Spot MR16 GL 35 dim 4.9W/940	4058075796553	4,9	35W	345	700	4000	90	✓	44	50	25.000	G	10	01	8,80
OSRAM PARATHOM® DIM MR16 regulable¹ – GU5.3, 36°, 12V⁵ Reemplazo para 50 W															
PARATHOM DIM Spot MR16 GL 50 dim 8W/927	4058075609310	8	50 W	621	1000	2700	≥90	✓	46	51	25.000	G	10	02	12,90
PARATHOM DIM Spot MR16 GL 50 dim 8W/930	4058075609297	8	50 W	621	1000	3000	≥90	✓	46	51	25.000	G	10	02	12,90
PARATHOM DIM Spot MR16 GL 50 dim 8W/940	4058075609273	8	50 W	621	1000	4000	≥90	✓	46	51	25.000	G	10	02	12,90
OSRAM PARATHOM® MR16 – GU5.3, 36°, 12V⁵ Reemplazo para 20 W															
PARATHOM Spot MR16 GL 20 non-dim 2.6W/827	4058075796577	2,6	20W	210	500	2700	≥80	—	44	50	15.000	F	10	01	5,95
PARATHOM Spot MR16 GL 20 non-dim 2.6W/830	4058075796591	2,6	20W	210	500	3000	≥80	—	44	50	15.000	F	10	01	5,95
PARATHOM Spot MR16 GL 20 non-dim 2.6W/840	4058075796614	2,6	20W	210	500	4000	≥80	—	44	50	15.000	F	10	01	5,95
OSRAM PARATHOM® MR16 – GU5.3, 36°, 12V⁵ Reemplazo para 35 W															
PARATHOM Spot MR16 GL 35 non-dim 3.8W/827	4058075796638	3,8	35W	345	700	2700	≥80	—	44	50	15.000	F	10	01	6,30
PARATHOM Spot MR16 GL 35 non-dim 3.8W/830	4058075796652	3,8	35W	345	700	3000	≥80	—	44	50	15.000	F	10	01	6,30
PARATHOM Spot MR16 GL 35 non-dim 3.8W/840	4058075796676	3,8	35W	345	700	4000	≥80	—	44	50	15.000	F	10	01	6,30
OSRAM PARATHOM® MR16 – GU5.3, 36°, 12V⁵ Reemplazo para 50 W															
PARATHOM Spot MR16 GL 50 non-dim 8W/827	4058075609259	8	50 W	621	1000	2700	≥80	-	46	51	15.000	G	10	01	10,60
PARATHOM Spot MR16 GL 50 non-dim 8W/830	4058075609235	8	50 W	621	1000	3000	≥80	-	46	51	15.000	G	10	01	10,60
PARATHOM Spot MR16 GL 50 non-dim 8W/840	4058075609211	8	50 W	621	1000	4000	≥80	-	46	51	15.000	G	10	01	10,60

Todos los parámetros técnicos se aplican a la totalidad de la lámpara. Debido al proceso de fabricación de los diodos emisores de luz (LED), los valores típicos especificados para los parámetros técnicos LED representan únicamente variables puramente estadísticas. No se corresponden necesariamente con los parámetros técnicos reales para cada producto individual, que pueden desviarse del valor típico.
¹Las lámparas LED son compatibles con una amplia variedad de reguladores disponibles en el mercado; los detalles y los resultados de los test de compatibilidad se pueden consultar en www.ledvance.es/dim y en las hojas de información técnica que encontrarás allí. | ²L70/B50 | ³Clase de eficiencia energética (CEE) en una escala de A (eficiencia más alta) a G (eficiencia más baja) | ⁴Precio de venta al público recomendado excluyendo I.V.A y RAEE | ⁵Encontrarás más información y los términos y condiciones de garantía detallados en www.ledvance.es/garantias

LÁMPARAS REFLECTORAS LED

LÁMPARAS LED MARCA OSRAM



OSRAM PARATHOM® PRO AR111

Denominación	EAN	W	Reemplazo para	lm	cd	K	R _a	1	2	3	Nº Imagen	Precio base €				
OSRAM PARATHOM® PRO AR111 regulable¹ – G53, 24° & 40°, 12V⁵ Reemplazo para 50 W																
PARATHOM PRO Spot AR111 50 Dim 7,4W/927 24°	4058075607774	7,4	50 W	450	1800	2700	97	✓	24	55	111	40.000	G	6	01	27,65
PARATHOM PRO Spot AR111 50 Dim 7,4W/930 24°	4058075607798	7,4	50 W	450	1800	3000	97	✓	24	55	111	40.000	G	6	01	27,65
PARATHOM PRO Spot AR111 50 dim 7,4W/927 40°	4058075607736	7,4	50 W	450	1000	2700	97	✓	40	55	111	40.000	G	6	01	27,65
PARATHOM PRO Spot AR111 50 Dim 7,4W/930 40°	4058075607750	7,4	50 W	450	1000	3000	97	✓	40	55	111	40.000	G	6	01	27,65
OSRAM PARATHOM® PRO AR111 regulable¹ – G53, 24° & 40°, 12V⁵ Reemplazo para 75 W																
PARATHOM PRO Spot AR111 75 Dim 11,7W/927 24°	4058075608559	11,7	75 W	800	2800	2700	97	✓	24	55	111	40.000	G	6	01	33,20
PARATHOM PRO Spot AR111 75 Dim 11,7W/930 24°	4058075608573	11,7	75 W	800	2800	3000	97	✓	24	55	111	40.000	G	6	01	33,20
PARATHOM PRO Spot AR111 75 Dim 11,7W/940 24°	4058075608597	11,7	75 W	800	2800	4000	97	✓	24	55	111	40.000	G	6	01	33,20
PARATHOM PRO Spot AR111 HS 75 Dim 11,7W/927 40°	4058075608511	11,7	75 W	800	1600	2700	97	✓	40	55	111	40.000	G	6	01	33,20
PARATHOM PRO Spot AR111 HS 75 Dim 11,7W/930 40°	4058075608535	11,7	75 W	800	1600	3000	97	✓	40	55	111	40.000	G	6	01	33,20
OSRAM PARATHOM® PRO AR111 regulable¹ – G53, 24°, 12V⁵ Reemplazo para 100 W																
PARATHOM PRO Spot AR111 100 Dim 13,5W/927 24°	4058075608474	13,5	100 W	950	2500	2700	97	✓	24	55	111	40.000	G	6	01	36,90

OSRAM PARATHOM® MR11

Denominación	EAN	W	Reemplazo para	lm	cd	K	R _a	1	2	3	Nº Imagen	Precio base €			
OSRAM PARATHOM® DIM MR11 regulable¹ – GU4, 36°, 12V⁵ Reemplazo para 20 W															
PARATHOM DIM Spot MR11 GL 20 dim 3,2W/927	4058075636620	3,2	20 W	184	400	2700	≥90	✓	38	35	25.000	G	10	02	8,20
OSRAM PARATHOM® DIM MR11 regulable¹ – GU4, 36°, 12V⁵ Reemplazo para 35 W															
PARATHOM DIM Spot MR11 GL 35 dim 4,5W/927	4058075636644	4,5	35 W	345	600	2700	≥90	✓	38	35	25.000	G	10	02	10,80
OSRAM PARATHOM® MR11 – GU4, 36°, 12V Reemplazo para 20 W															
PARATHOM Spot MR11 GL 20 non-dim 2,5W/827	4058075636545	2,5	20 W	184	400	2700	≥80	-	38	35	15.000	G	10	02	7,30
PARATHOM Spot MR11 GL 20 non-dim 2,5W/840	4058075636569	2,5	20 W	184	400	4000	≥80	-	38	35	15.000	G	10	02	7,30
OSRAM PARATHOM® MR11 – GU4, 36°, 12V Reemplazo para 35 W															
PARATHOM Spot MR11 GL 35 non-dim 4,2W/827	4058075636583	4,2	35 W	345	600	2700	≥80	-	38	35	15.000	F	10	02	8,75
PARATHOM Spot MR11 GL 35 non-dim 4,2W/840	4058075636606	4,2	35 W	360	650	4000	≥80	-	38	35	15.000	F	10	02	8,75

OSRAM LED STAR SPOT GX53

Denominación	EAN	W	Reemplazo para	lm	cd	K	R _a	1	2	3	Nº Imagen	Precio base €			
OSRAM LED STAR® SPOT GX53 - GX53, 220-240V Reemplazo para 40W															
LED STAR Spot GX53 FR 40 non-dim 4,9W/827 GX53	4058075433441	4,9	40W	470	-	2700	≥80	-	28	75	15.000	F	6	03	8,99
LED STAR Spot GX53 FR 40 non-dim 4,9W/840 GX53	4058075433465	4,9	40W	470	-	4000	≥80	-	28	75	15.000	F	6	03	8,99

OSRAM PARATHOM® PRO AR111

- Reemplazo para potencias de 50, 75 y 100 W en diferentes temperaturas de color
- Alta reproducción cromática: todos los reemplazos con IRC 97
- Todas las lámparas son regulables

OSRAM LED STAR SPOT GX53

- Modelos no regulables en dos temperaturas de color diferentes (2700 K, 4000 K)
- Reemplazo de 40W

OSRAM PARATHOM® MR11

- Modelos no regulables en cristal y dos temperaturas de color diferentes (2700 K, 4000 K)
- Reemplazo de 20 W y 35 W con versión regulable (2700 K)

Todos los parámetros técnicos se aplican a la totalidad de la lámpara. Debido al proceso de fabricación de los diodos emisores de luz (LED), los valores típicos especificados para los parámetros técnicos LED representan únicamente variables puramente estadísticas. No se corresponden necesariamente con los parámetros técnicos reales para cada producto individual, que pueden desviarse del valor típico.
¹Las lámparas LED son compatibles con una amplia variedad de reguladores disponibles en el mercado; los detalles y los resultados de los test de compatibilidad se pueden consultar en www.ledvance.es/dim y en las hojas de información técnica que encontraras allí. | ²L70/B50 | ³Clase de eficiencia energética (CEE) en una escala de A (eficiencia más alta) a G (eficiencia más baja) | ⁴Precio de venta al público recomendado excluyendo I.V.A y RAEE | ⁵ Encontrarás más información y los términos y condiciones de garantía detallados en www.ledvance.es/garantias

LÁMPARAS REFLECTORAS LED



OSRAM PARATHOM® PAR20/30/38



Denominación	EAN	W	Reemplazo para	lm	cd	K	R _a	1	2	3	Imagen	Nº	Precio ⁴ base €	
OSRAM PARATHOM® DIM PAR20 regulable¹ – E27, 36°, 220-240 V Reemplazo para 50 W														
PARATHOM DIM Spot PAR20 GL 50 dim 6,4W/927	4058075607675	6,4	50 W	350	750	2700	≥90	✓	88	65	25.000	G	6	01 9,05
OSRAM PARATHOM® DIM PAR30 regulable¹ – E27, 36°, 220-240 V Reemplazo para 75 W														
PARATHOM DIM Spot PAR30 GL 75 dim 10W/927	4058075264304	10,5	75W	633	1700	2700	≥80	✓	90	95	25.000	G	6	02 15,45
OSRAM PARATHOM® DIM PAR38 regulable¹ – E27, 30°, 220-240 V Reemplazo para 120 W IP65														
PARATHOM DIM Spot PAR38 GL 120 dim 15,2W/927	4058075264083	14,5	120W	1035	2500	2700	≥80	✓	134	122	25.000	G	6	03 23,20
OSRAM PARATHOM® PAR38 – E27, 15° & 30°, 220-240 V Reemplazo para 120 W														
PARATHOM Spot PAR38 GL 120 non-dim 12W/827	4058075264069	12,5	120W	1035	11000	2700	≥80	—	134	122	25.000	F	6	03 16,75
PARATHOM Spot PAR38 GL 120 non-dim 12W/827	4058075264106	13	120W	1035	2500	2700	≥80	—	134	122	25.000	F	6	03 16,75

OSRAM PARATHOM® PAR20/30/38

- Reemplazo para potencias de 50, 75 y 120 W
- PAR38 Dim con IP65: ideal para aplicaciones en exteriores en combinación con luminarias compatibles
- PAR38 también disponible en versión no regulable

Todos los parámetros técnicos se aplican a la totalidad de la lámpara. Debido al proceso de fabricación de los diodos emisores de luz (LED), los valores típicos especificados para los parámetros técnicos LED representan únicamente variables puramente estadísticas. No se corresponden necesariamente con los parámetros técnicos reales para cada producto individual, que pueden desviarse del valor típico.
¹Las lámparas LED son compatibles con una amplia variedad de reguladores disponibles en el mercado; los detalles y los resultados de los test de compatibilidad se pueden consultar en www.ledvance.es/dim y en las hojas de información técnica que encontrarás allí. | ²L70/B50 | ³Clase de eficiencia energética (CEE) en una escala de A (eficiencia más alta) a G (eficiencia más baja) | ⁴Precio de venta al público recomendado excluyendo I.V.A y RAEE | ⁵ Encontrarás más información y los términos y condiciones de garantía detallados en www.ledvance.es/garantias

LÁMPARAS REFLECTORAS LED



PARATHOM® CONCENTRA 50/63/80



Denominación	EAN	W	Reemplazo para	lm	cd	K	R _a	1	2	3	4	5	Nº Imagen	Precio base €
OSRAM PARATHOM® DIM R50 regulable¹ – E14, 36°, 220-240 V Reemplazo para 60 W														
PARATHOM DIM Spot R50 GL 60 dim 5,9W/927	4058075607811	5,9	60 W	350	607	2700	≥90	✓	85	50	25.000	G	10	01 7,95
OSRAM PARATHOM® DIM R63 regulable¹ – E27, 36°, 220-240 V Reemplazo para 60 W														
PARATHOM DIM Spot R63 GL 60 dim 5,9W/927	4058075607897	5,9	60 W	350	582	2700	≥90	✓	102	63	25.000	G	10	02 9,10
OSRAM PARATHOM® DIM R80 regulable¹ – E27, 36°, 220-240 V Reemplazo para 60 W														
PARATHOM DIM Spot R80 GL 60 dim 5,9W/927	4058075609457	5,9	60 W	350	607	2700	≥90	✓	113	80	25.000	G	10	03 10,30
OSRAM PARATHOM® DIM R80 regulable¹ – E27, 36°, 220-240 V Reemplazo para 100 W														
PARATHOM DIM Spot R80 GL 100 dim 9,6W/827	4058075607972	9,6	100 W	670	1300	2700	80	✓	113	80	25.000	G	10	03 13,25
OSRAM PARATHOM® R50 – E14, 36°, 220-240 V Reemplazo para 25 W														
PARATHOM Spot R50 GL 25 non-dim 1,5W/827	4058075607934	1,5	25 W	110	248	2700	≥80	-	85	50	15.000	F	10	01 4,15
OSRAM PARATHOM® R50 – E14, 36°, 220-240 V Reemplazo para 40 W														
PARATHOM Spot R50 GL 40 non-dim 2,6W/827	4058075607859	2,6	40 W	210	398	2700	≥80	-	85	50	15.000	F	10	01 6,35
OSRAM PARATHOM® R50 – E14, 36°, 220-240 V Reemplazo para 60 W														
PARATHOM Spot R50 GL 60 non-dim 4,3W/827	4058075607835	4,3	60 W	350	582	2700	≥80	-	85	50	15.000	F	10	01 6,70
OSRAM PARATHOM® R63 – E27, 36°, 220-240 V Reemplazo para 40 W														
PARATHOM Spot R63 GL 40 non-dim 2,6W/827	4058075607910	2,6	40 W	210	398	2700	≥80	-	102	63	15.000	F	10	02 7,50
OSRAM PARATHOM® R63 – E27, 36°, 220-240 V Reemplazo para 60 W														
PARATHOM Spot R63 GL 60 non-dim 4,3W/827	4058075607873	4,3	60 W	350	582	2700	≥80	-	102	63	15.000	F	10	02 8,75
OSRAM PARATHOM® R80 – E27, 60°, 220-240 V Reemplazo para 32 W														
PARATHOM Spot R80 GL 60 non-dim 4,3W/827	4058075608658	4,3	60 W	350	582	2700	≥80	-	113	80	15.000	F	10	04 10,00
OSRAM PARATHOM® R80 – E27, 60°, 220-240 V Reemplazo para 32 W														
PARATHOM Spot R80 GL 100 non-dim 9,1W/827	4058075607958	9,1	100 W	670	1300	2700	≥80	-	113	80	15.000	G	10	03 10,95

PARATHOM® CONCENTRA 50/63/80

- R50/63/80: portfolio completo en cristal
- Tecnología SMD en el cristal
- También disponible en versión regulable
- Reemplazos reales del lumen de halógeno en un cono de 90°



Todos los parámetros técnicos se aplican a la totalidad de la lámpara. Debido al proceso de fabricación de los diodos emisores de luz (LED), los valores típicos especificados para los parámetros técnicos LED representan únicamente variables puramente estadísticas. No se corresponden necesariamente con los parámetros técnicos reales para cada producto individual, que pueden desviarse del valor típico.

¹Las lámparas LED son compatibles con una amplia variedad de reguladores disponibles en el mercado; los detalles y los resultados de los test de compatibilidad se pueden consultar en www.ledvance.es/dim y en las hojas de información técnica que encontrarás allí. | ²L70/B50 | ³Clase de eficiencia energética (CEE) en una escala de A (eficiencia más alta) a G (eficiencia más baja) | ⁴Precio de venta al público recomendado excluyendo I.V.A y RAEE | ⁵Encontrarás más información y los términos y condiciones de garantía detallados en www.ledvance.es/garantias

LÁMPARAS LED CON FORMAS CLÁSICAS



OSRAM PARATHOM® LED RETROFIT CLASSIC ESTÁNDAR (FILAMENTO)



Denominación	EAN	W	Reemplazo para	lm	K	R _a	1	2	3	Nº Imagen	Precio base €			
OSRAM PARATHOM® PRO DIM CLASSIC A regulable¹ – E27, 220-240 V Reemplazo para 40 W														
PARATHOM PRO CL A FIL 40 dim 4W/927 E27	4058075591813	4	40 W	470	2700	≥95	✓	105	60	15.000	E	10	01	6,40
OSRAM PARATHOM® PRO DIM CLASSIC A regulable¹ - E27, 220-240 V Reemplazo para 60 W														
PARATHOM PRO CL A FIL 60 dim 7,5W/927 E27	4058075591790	7,5	60 W	806	2700	≥95	✓	105	60	15.000	F	10	01	9,30
OSRAM PARATHOM® DIM CLASSIC A regulable¹ – E27, 220-240 V Reemplazo para 40 W														
PARATHOM DIM CL A FIL 40 dim 4,8W/827 E27	4058075591158	4,8	40 W	470	2700	≥80	✓	105	60	15.000	F	10	02	6,40
PARATHOM DIM CL A GL FR 40 dim 4,8W/827 E27	4058075591271	4,8	40 W	470	2700	≥80	✓	105	60	15.000	F	10	03	6,40
OSRAM PARATHOM® DIM CLASSIC A regulable¹ – E27, 220-240 V Reemplazo para 60 W														
PARATHOM DIM CL A FIL 60 dim 6,5W/827 E27	4058075591172	6,5	60 W	806	2700	≥80	✓	105	60	15.000	E	10	01	5,45
PARATHOM DIM CL A GL FR 60 dim 6,5W/827 E27	4058075591295	6,5	60 W	806	2700	≥80	✓	105	60	15.000	E	10	03	5,45
PARATHOM DIM CL A GL FR 60 dim 6,5W/840 E27	40580755910830	6,5	60 W	806	4000	≥80	✓	105	60	15.000	E	10	03	5,45
OSRAM PARATHOM® DIM CLASSIC A regulable¹ – E27, 220-240 V Reemplazo para 75 W														
PARATHOM DIM CL A FIL 75 dim 7,5W/827 E27	4058075591097	7,5	75 W	1055	2700	≥80	✓	105	60	15.000	D	10	04	9,50
PARATHOM DIM CL A GL FR 75 dim 7,5W/827 E27	4058075591110	7,5	75 W	1055	2700	≥80	✓	105	60	15.000	D	10	03	9,50
PARATHOM DIM CL A GL FR 75 dim 7,5W/840 E27	4058075591059	7,5	75 W	1055	4000	≥80	✓	105	60	15.000	D	10	03	9,50
OSRAM PARATHOM® DIM CLASSIC A regulable¹ – E27, 220-240 V Reemplazo para 100 W														
PARATHOM DIM CL A FIL 100 dim 11W/827 E27	4058075755581	11	100 W	1521	2700	≥80	✓	105	60	15.000	D	10	05	12,70
PARATHOM DIM CL A GL FR 100 dim 11W/827 E27	4058075756182	11	100 W	1521	2700	≥80	✓	105	60	15.000	D	10	06	12,70
OSRAM PARATHOM® DIM CLASSIC A regulable¹ – E27, 220-240 V Reemplazo para 150 W														
PARATHOM DIM CL A GL FR 150 dim 18W/827 E27	4058075592179	18	150 W	2452	2700	≥80	✓	128	70	15.000	D	10	09	22,25
OSRAM PARATHOM® CLASSIC A – E27, 220-240 V Reemplazo para 40 W														
PARATHOM CL A FIL 40 non-dim 4W/827 E27	4058075592131	4	40 W	470	2700	≥80	-	105	60	15.000	E	10	07	3,80
PARATHOM CL A FIL 40 non-dim 4W/840 E27	4058075591714	4	40 W	470	4000	≥80	-	105	60	15.000	E	10	07	3,80
PARATHOM CL A GL FR 40 non-dim 4W/827 E27	4058075592070	4	40 W	470	2700	≥80	-	105	60	15.000	E	10	03	3,80
PARATHOM CL A GL FR 40 non-dim 4W/840 E27	4058075592056	4	40 W	470	4000	≥80	-	105	60	15.000	E	10	03	3,80
OSRAM PARATHOM® CLASSIC A – E27, 220-240 V Reemplazo para 60 W														
PARATHOM CL A FIL 60 non-dim 6,5W/827 E27	4058075592032	6,5	60 W	806	2700	≥80	-	105	60	15.000	E	10	01	4,35
PARATHOM CL A FIL 60 non-dim 6,5W/840 E27	4058075591998	6,5	60 W	806	4000	≥80	-	105	60	15.000	E	10	01	4,35
PARATHOM CL A GL FR 60 non-dim 6,5W/827 E27	4058075591936	6,5	60 W	806	2700	≥80	-	105	60	15.000	E	10	03	4,35
PARATHOM CL A GL FR 60 non-dim 6,5W/840 E27	4058075591912	6,5	60 W	806	4000	≥80	-	105	60	15.000	E	10	03	4,35
OSRAM PARATHOM® CLASSIC A – E27, 220-240 V Reemplazo para 75 W														
PARATHOM CL A FIL 75 non-dim 7,5W/827 E27	4058075591677	7,5	75 W	1055	2700	≥80	-	105	60	15.000	D	10	04	6,95
PARATHOM CL A FIL 75 non-dim 7,5W/840 E27	4058075591639	7,5	75 W	1055	4000	≥80	-	105	60	15.000	D	10	04	6,95
PARATHOM CL A GL FR 75 non-dim 7,5W/827 E27	4058075591592	7,5	75 W	1055	2700	≥80	-	105	60	15.000	D	10	03	6,95
PARATHOM CL A GL FR 75 non-dim 7,5W/840 E27	4058075591578	7,5	75 W	1055	4000	≥80	-	105	60	15.000	D	10	03	6,95
OSRAM PARATHOM® CLASSIC A – E27, 220-240 V Reemplazo para 100 W														
PARATHOM CL A FIL 100 non-dim 11W/827 E27	4058075756540	11	100 W	1521	2700	≥80	-	105	60	15.000	D	10	08	10,85
PARATHOM CL A FIL 100 non-dim 11W/840 E27	4058075756502	11	100 W	1521	4000	≥80	-	105	60	15.000	D	10	08	10,85
PARATHOM CL A GL FR 100 non-dim 11W/827 E27	4058075756526	11	100 W	1521	2700	≥80	-	105	60	15.000	D	10	03	10,85

LÁMPARAS LED MARCA OSRAM

Todos los parámetros técnicos se aplican a la totalidad de la lámpara. Debido al proceso de fabricación de los diodos emisores de luz (LED), los valores típicos especificados para los parámetros técnicos LED representan únicamente variables puramente estadísticas. No se corresponden necesariamente con los parámetros técnicos reales para cada producto individual, que pueden desviarse del valor típico.
¹Las lámparas LED son compatibles con una amplia variedad de reguladores disponibles en el mercado; los detalles y los resultados de los test de compatibilidad se pueden consultar en www.ledvance.es/dim y en las hojas de información técnica que encontraras allí. | ²L70/B50 | ³Clase de eficiencia energética (CEE) en una escala de A (eficiencia más alta) a G (eficiencia más baja) | ⁴Precio de venta al público recomendado excluyendo I.V.A y RAEE | ⁵Encontrarás más información y los términos y condiciones de garantía detallados en www.ledvance.es/garantias

LÁMPARAS LED CON FORMAS CLÁSICAS



OSRAM PARATHOM® LED RETROFIT CLASSIC ESTÁNDAR (FILAMENTO)



Denominación	EAN	W	Reemplazo para	lm	K	R _a							Nº Imagen	Precio base €
OSRAM PARATHOM® CLASSIC A – E27, 220-240 V Reemplazo para 150 W														
PARATHOM CL A GL FR 150 non-dim 17W/827	4058075591837	17	150 W	2452	2700	≥80	-	118,00	70,00	15.000	D	10	01	21,40
PARATHOM CL A GL FR 150 non-dim 17W/840	4058075591851	17	150 W	2452	4000	≥80	-	118,00	70,00	15.000	D	10	01	21,40
OSRAM PARATHOM® CLASSIC A - E27, 220-240V Reemplazo para 200W														
PARATHOM CL A GL FR 200 non-dim 24W/827 E27	4058075619111	24	200 W	3452	2700	≥80	-	162,00	95,00	15.000	D	4	02	29,85
PARATHOM CL A GL FR 200 non-dim 24W/840 E27	4058075619135	24	200 W	3452	4000	≥80	-	162,00	95,00	15.000	D	4	02	29,85
OSRAM PARATHOM® MIRROR CÚPULA DE PLATA CLASSIC A – E27, 220-240 V Reemplazo para 50 W														
PARATHOM CL A FIL Mirror Silver 50 non-dim 6,5W/827	4058075591691	6,5	50 W	650	2700	≥80	-	105,00	60,00	15.000	F	10	03	7,70

Todos los parámetros técnicos se aplican a la totalidad de la lámpara. Debido al proceso de fabricación de los diodos emisores de luz (LED), los valores típicos especificados para los parámetros técnicos LED representan únicamente variables puramente estadísticas. No se corresponden necesariamente con los parámetros técnicos reales para cada producto individual, que pueden desviarse del valor típico.
 1 Las lámparas LED son compatibles con una amplia variedad de reguladores disponibles en el mercado; los detalles y los resultados de los test de compatibilidad se pueden consultar en www.ledvance.es/dim y en las hojas de información técnica que encontrarás allí. | 2 L70/B50 | 3 Clase de eficiencia energética (CEE) en una escala de A (eficiencia más alta) a G (eficiencia más baja) | 4 Precio de venta al público recomendado excluyendo I.V.A y RAEE | 5 Encontrarás más información y los términos y condiciones de garantía detallados en www.ledvance.es/garantias

LÁMPARAS LED CON FORMAS CLÁSICAS



OSRAM PARATHOM® LED RETROFIT CLASSIC B VELA (FILAMENTO)



Denominación	EAN	W	Reemplazo para	lm	K	R _a	1	↓ [mm]	∅ [mm]	t _h ²	3	Imagen	Nº base	Precio base €
OSRAM PARATHOM® PRO DIM CLASSIC B regulable¹ – E14, 220-240 V Reemplazo para 40 W														
PARATHOM PRO CL B FIL 40 dim 4W/927 E14	4058075591776	4	40 W	470	2700	≥95	✓	100	35	15.000	E	10	01	6,25
OSRAM PARATHOM® DIM CLASSIC B regulable¹ – E27, 220-240 V Reemplazo para 40 W														
PARATHOM DIM CL B FIL 40 dim 4,8W/827 E27	4058075590670	4,8	40 W	470	2700	≥80	✓	95	35	15.000	F	10	02	6,30
OSRAM PARATHOM® DIM CLASSIC B regulable¹ – E14, 220-240 V Reemplazo para 40 W														
PARATHOM DIM CL B FIL 40 dim 4,8W/827 E14	4058075591219	4,8	40 W	470	2700	≥80	✓	97	35	15.000	F	10	01	6,30
PARATHOM DIM CL B GL FR 40 dim 4,8W/827 E14	4058075591257	4,8	40 W	470	2700	≥80	✓	97	35	15.000	F	10	04	6,30
OSRAM PARATHOM® DIM CLASSIC B regulable¹ – E14, 220-240 V Reemplazo para 60 W														
PARATHOM DIM CL B GL FR 60 dim 5,5W/827 E14	4058075590717	5,5	806	2700	≥80	✓	100	35	15.000	D	10	04	9,45	
OSRAM PARATHOM® CLASSIC B – E27, 220-240 V Reemplazo para 40 W														
PARATHOM CL B FIL 40 non-dim 4W/827 E27	4058075591479	4	40 W	470	2700	≥80	-	92	35	15.000	E	10	05	4,05
OSRAM PARATHOM® CLASSIC B – E14, 220-240 V Reemplazo para 25 W														
PARATHOM CL B FIL 25 non-dim 2,5W/827 E14	4058075590533	2,5	25 W	250	2700	≥80	-	100	35	15.000	F	10	03	3,20
PARATHOM CL B GL FR 25 non-dim 2,5W/827 E14	4058075590519	2,5	25 W	250	2700	≥80	-	100	35	15.000	F	10	04	3,20
OSRAM PARATHOM® CLASSIC B – E14, 220-240 V Reemplazo para 40 W														
PARATHOM CL B FIL 40 non-dim 4W/827 E14	4058075590458	4	40 W	470	2700	≥80	-	100	35	15.000	E	10	01	4,05
PARATHOM CL B FIL 40 non-dim 4W/840 E14	4058075591493	4	40 W	470	4000	≥80	-	100	35	15.000	E	10	01	4,05
PARATHOM CL B GL FR 40 non-dim 4W/827 E14	4058075590359	4	40 W	470	2700	≥80	-	100	35	15.000	E	10	04	4,05
PARATHOM CL BA FIL 40 non-dim 4W/827 E14	4058075590250	4	40 W	470	2700	≥80	-	121	35	15.000	E	10	06	4,05
PARATHOM CL BW FIL 40 non-dim 4W/827 E14	4058075590236	4	40 W	470	2700	≥80	-	100	35	15.000	E	10	07	4,05
OSRAM PARATHOM® CLASSIC B – E14, 220-240 V Reemplazo para 60 W														
PARATHOM CL B FIL 60 non-dim 6W/827 E14	4058075591011	5,5	60 W	806	2700	≥80	-	100	35	15.000	D	10	01	6,90
PARATHOM CL B GL FR 60 non-dim 5,5W/827 E14	4058075591035	5,5	60 W	806	2700	≥80	-	100	35	15.000	D	10	04	6,90

OSRAM PARATHOM® LED RETROFIT CLASSIC (FILAMENTO)

- Alto rendimiento de color: portfolio PARATHOM® PRO con hasta CRI 95
- Modelos principales en versión regulable mate o clara
- Hasta 2.452 lm (reemplazo para 150 W)
- Luz instantánea al 100%, sin esperas
- Se puede colocar fácilmente para sustituir lámparas tradicionales

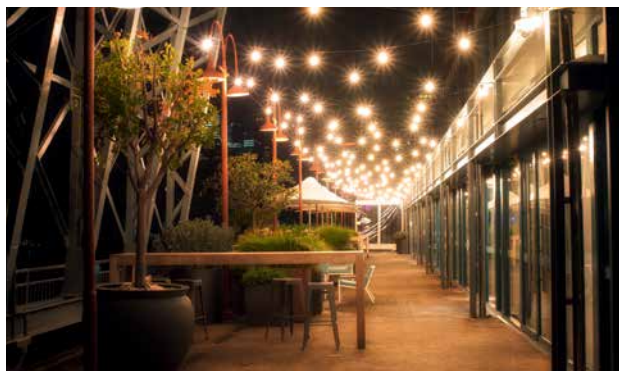

Todos los parámetros técnicos se aplican a la totalidad de la lámpara. Debido al proceso de fabricación de los diodos emisores de luz (LED), los valores típicos especificados para los parámetros técnicos LED representan únicamente variables puramente estadísticas. No se corresponden necesariamente con los parámetros técnicos reales para cada producto individual, que pueden desviarse del valor típico.
¹Las lámparas LED son compatibles con una amplia variedad de reguladores disponibles en el mercado; los detalles y los resultados de los test de compatibilidad se pueden consultar en www.ledvance.es/dim y en las hojas de información técnica que encontrarán allí. | ²L70/B50 | ³Clase de eficiencia energética (CEE) en una escala de A (eficiencia más alta) a G (eficiencia más baja) | ⁴Precio de venta al público recomendado excluyendo I.V.A y RAEE | ⁵Encontrarás más información y los términos y condiciones de garantía detallados en www.ledvance.es/garantias

LÁMPARAS LED CON FORMAS CLÁSICAS



OSRAM PARATHOM® LED RETROFIT CLASSIC P ESFÉRICA (FILAMENTO)



Denominación	EAN	W	Reemplazo para	lm	K	R _a	1	2	3	4	Nº Imagen	Precio base €	
OSRAM PARATHOM® PRO DIM CLASSIC P regulable¹ - E27, 220-240 V Reemplazo para 40 W													
PARATHOM PRO CL P FIL 40 dim 4W/927 E27	4058075591738	4	40 W	470	2700	≥95	✓	77	45	15.000	E	10	03 5,85
OSRAM PARATHOM® PRO DIM CLASSIC P regulable¹ - E14, 220-240 V Reemplazo para 40 W													
PARATHOM PRO CL P FIL 40 dim 4W/927 E14	4058075591752	4	40 W	470	2700	≥95	✓	77	45	15.000	E	10	04 5,85
OSRAM PARATHOM® DIM CLASSIC P regulable¹ - E27, 220-240 V Reemplazo para 25, 40 W													
PARATHOM DIM CL P GL FR 25 dim 2,8W/827 E27	4058075590816	2,8	25 W	250	2700	≥80	✓	77	45	15.000	F	10	02 5,50
PARATHOM DIM CL P FIL 40 dim 4,8W/827 E27	4058075590694	4,8	40 W	470	2700	≥80	✓	77	45	15.000	F	10	03 5,85
PARATHOM DIM CL P GL FR 40 dim 4,8W/827 E27	4058075590779	4,8	40 W	470	2700	≥80	✓	77	45	15.000	F	10	02 5,85
OSRAM PARATHOM® DIM CLASSIC P regulable¹ - E14, 220-240 V Reemplazo para 25, 40 W													
PARATHOM DIM CL P GL FR 25 dim 2,8W/827 E14	4058075591134	2,8	25 W	250	2700	≥80	✓	78	45	15.000	F	10	05 5,50
PARATHOM DIM CL P FIL 40 dim 4,8W/827 E14	4058075591196	4,8	40 W	470	2700	≥80	✓	78	45	15.000	F	10	04 5,85
PARATHOM DIM CL P GL FR 40 dim 4,8W/827 E14	4058075591233	4,8	40 W	470	2700	≥80	✓	78	45	15.000	F	10	05 5,85
PARATHOM DIM CL P GL FR 60 dim 6,5W/827 E14	4058075590731	6,5	40 W	806	2700	≥80	✓	78	45	15.000	E	10	05 8,80
OSRAM PARATHOM® CLASSIC P - E27, 220-240 V Reemplazo para 15, 25, 40, 60 W													
PARATHOM CL P FIL 15 non-dim 2W/827 E27	4058075590557	1,5	15 W	136	2700	≥80	-	77	45	15.000	F	10	03 2,90
PARATHOM CL P FIL 25 non-dim 3W/827 E27	4058075590410	2,5	25 W	250	2700	≥80	-	77	45	15.000	F	10	03 3,10
PARATHOM CL P GL FR 25 non-dim 3W/827 E27	4058075590212	2,5	25 W	250	2700	≥80	-	77	45	15.000	F	10	02 3,00
PARATHOM CL P GL FR 40 non-dim 4W/827 E27	4058075591356	4	40 W	470	2700	≥80	-	77	45	15.000	E	10	02 3,75
PARATHOM CL P FIL 60 non-dim 6W/827 E27	4058075590953	5,5	60 W	806	2700	≥80	-	77	45	15.000	D	10	03 6,55
OSRAM PARATHOM® CLASSIC P - E14, 220-240 V Reemplazo para 15, 25, 40, 60 W													
PARATHOM CL P FIL 25 non-dim 3W/827 E14	4058075590472	2,5	25 W	250	2700	≥80	-	77	45	15.000	F	10	04 3,00
PARATHOM CL P GL FR 25 non-dim 2,5W/827 E14	4058075590496	2,5	25 W	250	2700	≥80	-	77	45	15.000	F	10	05 3,00
PARATHOM CL P FIL 40 non-dim 4W/827 E14	4058075590397	4	40 W	470	2700	≥80	-	77	45	15.000	E	10	01 3,75
PARATHOM CL P GL FR 40 non-dim 4W/827 E14	4058075590335	4	40 W	470	2700	≥80	-	77	45	15.000	E	10	05 3,75
PARATHOM CL P FIL 60 non-dim 6W/827 E14	4058075590977	5,5	60 W	806	2700	≥80	-	77	45	15.000	D	10	04 6,50
PARATHOM CL P GL FR 60 non-dim 6W/827 E14	4058075590991	5,5	60 W	806	2700	≥80	-	77	45	15.000	D	10	05 6,45

Todos los parámetros técnicos se aplican a la totalidad de la lámpara. Debido al proceso de fabricación de los diodos emisores de luz (LED), los valores típicos especificados para los parámetros técnicos LED representan únicamente variables puramente estadísticas. No se corresponden necesariamente con los parámetros técnicos reales para cada producto individual, que pueden desviarse del valor típico.

¹Las lámparas LED son compatibles con una amplia variedad de reguladores disponibles en el mercado; los detalles y los resultados de los test de compatibilidad se pueden consultar en www.ledvance.es/dim y en las hojas de información técnica que encontrarás allí. | ²L70/B50 | ³Clase de eficiencia energética (CEE) en una escala de A (eficiencia más alta) a G (eficiencia más baja) | ⁴Precio de venta al público recomendado excluyendo I.V.A y RAEE | ⁵Encontrarás más información y los términos y condiciones de garantía detallados en www.ledvance.es/garantias

LÁMPARAS LED CON FORMAS CLÁSICAS



OSRAM PARATHOM® LED RETROFIT CLASSIC P/GLOBE/EDISON (FILAMENTO)



Denominación	EAN	W	Reemplazo para	lm	K	R _a	1	↓ [mm]	∅ [mm]	t [h]	2	3	Nº Imagen	Precio base €
OSRAM PARATHOM® CÚPULA DE PLATA MIRROR CLASSIC P – E14, 220-240 V Reemplazo para 31 W														
PARATHOM CL P FIL Mirror Silver 31 non-dim 4W/827	4058075591394	4	31 W	350	2700	≥80	-	77	45	15.000	F	10	01	6,50
OSRAM PARATHOM® DIM GLOBE regulable¹ – E27, 220-240 V Reemplazo para 100 W														
PARATHOM DIM CL GLOBE95 GL FR 100 dim 11W/827	4058075590939	11	100 W	1521	2700	≥80	✓	135	95	15.000	D	6	02	13,75
OSRAM PARATHOM® DIM GLOBE regulable¹ – E27, 220-240 V Reemplazo para 75 W														
PARATHOM DIM CL GLOBE95 GL FR 75 dim 7,5W/827 E27	4058075590915	7,5	75 W	1055	2700	≥80	✓	135	95	15.000	D	6	03	11,55
OSRAM PARATHOM® GLOBE – E27, 220-240 V Reemplazo para 25, 40, 60W														
PARATHOM CL GLOBE125 FIL 25 non-dim 2,5W/827	4058075590656	2,5	25 W	250	2700	≥80	-	168	124	15.000	F	10	04	7,15
PARATHOM CL GLOBE125 FIL 40 non-dim 4W/827	4058075591455	4	40 W	470	2700	≥80	-	168	124	15.000	E	10	05	8,50
PARATHOM CL GLOBE125 FIL 60 non-dim 6,5W/827	4058075591431	6,5	60 W	806	2700	≥80	-	168	124	15.000	E	10	05	10,45
OSRAM PARATHOM® GLOBE – E27, 220-240 V Reemplazo para 60, 100 W														
PARATHOM CL GLOBE95 GL FR 60 non-dim 6,5W/827	4058075591417	6,5	60 W	806	2700	≥80	-	135	95	15.000	E	6	03	7,30
PARATHOM CL GLOBE95 GL FR 100 non-dim 11W/827	4058075590618	11	100 W	1521	2700	≥80	-	135	95	15.000	D	6	03	12,75
OSRAM PARATHOM® EDISON – E27, 220-240 V Reemplazo para 25, 40, 60 W														
PARATHOM CL Edison FIL 40 non-dim 4W/827	4058075590632	4	40 W	470	2700	≥80	-	143	64	15.000	E	10	07	8,80
PARATHOM CL Edison GL FR 40 non-dim 4W/827	4058075590595	4	40 W	470	2700	≥80	-	143	64	15.000	E	10	06	8,80
PARATHOM CL Edison GL FR 55 non-dim 7W/827	4058075590571	6,5	55 W	730	2700	≥80	-	143	64	15.000	E	10	06	12,80

LÁMPARAS LED MARCA OSRAM

Todos los parámetros técnicos se aplican a la totalidad de la lámpara. Debido al proceso de fabricación de los diodos emisores de luz (LED), los valores típicos especificados para los parámetros técnicos LED representan únicamente variables puramente estadísticas. No se corresponden necesariamente con los parámetros técnicos reales para cada producto individual, que pueden desviarse del valor típico.
¹Las lámparas LED son compatibles con una amplia variedad de reguladores disponibles en el mercado; los detalles y los resultados de los test de compatibilidad se pueden consultar en www.ledvance.es/dim y en las hojas de información técnica que encontrarás allí. | ²L70/B50 | ³Clase de eficiencia energética (CEE) en una escala de A (eficiencia más alta) a G (eficiencia más baja) | ⁴Precio de venta al público recomendado excluyendo I.V.A y RAEE | ⁵Encontrarás más información y los términos y condiciones de garantía detallados en www.ledvance.es/garantias

LÁMPARAS LED CON FORMAS CLÁSICAS



OSRAM PARATHOM® LED MATE Portfolio CLASSIC (Disipador de calor)



Denominación	EAN	W	Reemplazo para	lm	K	R _a	1	2	3	Imagen	Nº base	Precio base €	
OSRAM PARATHOM® DIM CLASSIC A regulable¹ – E27, 220-240 V Reemplazo para 60, 75, 100, 150 W													
PARATHOM DIM CL A FR 60 dim 8,8W/827 E27	4058075594180	8,8	60 W	806	2700	≥80	✓	105	60	25.000	F	10	01 5,95
PARATHOM DIM CL A FR 75 dim 10,5W/827 E27	4058075594203	10,5	75 W	1055	2700	≥80	✓	105	60	25.000	F	10	01 8,00
PARATHOM DIM CL A FR 100 dim 14W/827 E27	4058075594227	14	100 W	1521	2700	≥80	✓	115	60	25.000	F	10	02 9,95
PARATHOM DIM CL A FR 150 dim 20W/827 E27	4058075594241	20	150 W	2452	2700	≥80	✓	141	70	25.000	E	10	03 19,90
PARATHOM CL A FR 200 dim 24,9W/827 E27	4058075659704	24,9	200 W	3452	2700	≥80	✓	184	90	25.000	E	10	03 29,85
OSRAM PARATHOM® CLASSIC A – E27, 220-240 V Reemplazo para 40, 60, 75, 100, 150 W													
PARATHOM CL A FR 40 non-dim 4,9W/827 E27	4058075593275	4,9	40 W	470	2700	≥80	-	95	55	15.000	F	10	04 2,65
PARATHOM CL A FR 40 non-dim 4,9W/840 E27	4058075593299	4,9	40 W	470	4000	≥80	-	95	55	15.000	F	10	04 2,65
PARATHOM CL A FR 60 non-dim 8,5W/827 E27	4058075593176	8,5	60 W	806	2700	≥80	-	113	60	15.000	F	10	04 3,25
PARATHOM CL A FR 60 non-dim 8,5W/840 E27	4058075593190	8,5	60 W	806	4000	≥80	-	113	60	15.000	F	10	04 3,25
PARATHOM CL A FR 75 non-dim 10W/827 E27	4058075593091	10	75 W	1055	2700	≥80	-	118	60	15.000	F	10	04 5,50
PARATHOM CL A FR 75 non-dim 10W/840 E27	4058075593114	10	75 W	1055	4000	≥80	-	118	60	15.000	F	10	04 5,50
PARATHOM CL A FR 100 non-dim 13W/827 E27	4058075593138	13	100 W	1521	2700	≥80	-	118	60	15.000	F	10	02 7,85
PARATHOM CL A FR 100 non-dim 13W/840 E27	4058075593152	13	100 W	1521	4000	≥80	-	118	60	15.000	F	10	02 7,85
PARATHOM CL A FR 150 non-dim 19W/827 E27	4058075593077	19	150 W	2452	2700	≥80	-	129	68	15.000	E	10	03 14,40
PARATHOM CL A FR 200 non-dim 24,9W/827 E27	4058075659681	24,9	200 W	3452	2700	≥80	-	184	90	15.000	E	10	03 22,35
OSRAM PARATHOM® DIM CLASSIC B regulable¹ – E14, 220-240 V Reemplazo para 40 W													
PARATHOM DIM CL B FR 40 dim 4,9W/827 E14	4058075594265	4,9	40 W	470	2700	≥80	✓	102	35	25.000	F	10	05 5,90
OSRAM PARATHOM® CLASSIC B – E14, 220-240 V Reemplazo para 40, 60 W													
PARATHOM CL B FR 40 non-dim 4,9W/827 E14	4058075593237	4,9	40 W	470	2700	≥80	-	100	37	15.000	F	10	06 3,00
OSRAM PARATHOM® DIM CLASSIC P regulable¹ – E14, 220-240 V Reemplazo para 40 W													
PARATHOM DIM CL P FR 40 dim 4,9W/827 E14	4058075594289	4,9	40 W	470	2700	≥80	✓	80	45	25.000	F	10	08 5,50
OSRAM PARATHOM® CLASSIC P – E14, 220-240 V Reemplazo para 40, 60 W													
PARATHOM CL P FR 40 non-dim 4,9W/827 E14	4058075593251	4,9	40 W	470	2700	≥80	-	82	45	15.000	F	10	09 2,80
OSRAM PARATHOM® STICK – E27, 220-240 V Reemplazo para 60, 75 W													
PARATHOM CL STICK FR 60 non-dim 8W/827 E27	4058075593374	8	60 W	806	2700	≥80	-	116	36	15.000	F	10	10 4,75
PARATHOM CL STICK FR 60 non-dim 8W/840 E27	4058075593312	8	60 W	806	4000	≥80	-	116	36	15.000	F	10	10 4,75
PARATHOM CL STICK FR 75 non-dim 9W/827 E27	4058075593350	9	75 W	1050	2700	≥80	-	116	36	15.000	E	10	10 6,85
PARATHOM CL STICK FR 75 non-dim 9W/840 E27	4058075593336	9	75 W	1050	4000	≥80	-	116	36	15.000	E	10	10 6,85



OSRAM PARATHOM® DISIPADOR DE CALOR

- Vida útil muy larga de hasta 25.000 horas²
- Alta estabilidad de color gracias al binning estrecho (SDCM)
- Resistente ante vibraciones
- También disponible en versión regulable
- Reemplazo sencillo para lámparas tradicionales gracias a su diseño compacto
- Nueva versión stick disponible

Todos los parámetros técnicos se aplican a la totalidad de la lámpara. Debido al proceso de fabricación de los diodos emisores de luz (LED), los valores típicos especificados para los parámetros técnicos LED representan únicamente variables puramente estadísticas. No se corresponden necesariamente con los parámetros técnicos reales para cada producto individual, que pueden desviarse del valor típico.

¹Las lámparas LED son compatibles con una amplia variedad de reguladores disponibles en el mercado; los detalles y los resultados de los test de compatibilidad se pueden consultar en www.ledvance.es/dim y en las hojas de información técnica que encontrarás allí. | ²L70/B50 | ³Clase de eficiencia energética (CEE) en una escala de A (eficiencia más alta) a G (eficiencia más baja) | ⁴Precio de venta al público recomendado excluyendo I.V.A y RAEE | ⁵Encontrarás más información y los términos y condiciones de garantía detallados en www.ledvance.es/garantias

LÁMPARAS LED CON FORMAS CLÁSICAS



OSRAM LED VALUE CLASSIC A/B/P



Denominación	EAN	W	Reemplazo para	lm	K	R _a								Nº	Precio ⁴ base €
OSRAM LED VALUE CLASSIC A Filamento CLARA - E27, 220-240 V Reemplazo para 40, 60, 75, 100 W															
LED VALUE CL A CLARA 40 827	4058075439856	4	40W	470	2700	≥80	—	105	60	10.000	E	10		01	3,84
LED VALUE CL A CLARA 60 840	4058075288645	7	60W	806	4000	≥80	—	105	60	10.000	E	10		03	4,23
LED VALUE CL A CLARA 60 827	4058075819658	7	60W	806	2700	≥80	—	105	60	10.000	E	10		03	4,23
LED VALUE CL A CLARA 75 827	4058075288669	8	75W	1055	2700	≥80	—	105	60	10.000	D	10		03	7,50
LED VALUE CL A CLARA 75 840	4058075288683	8	75W	1055	4000	≥80	—	105	60	10.000	D	10		03	7,50
LED VALUE CL A CLARA 100 827	4058075438514	10	100W	1521	2700	≥80	—	105	60	10.000	D	10		03	8,64
LED VALUE CL A CLARA 100 840	4058075439597	10	100W	1521	4000	≥80	—	105	60	10.000	D	10		03	8,64
OSRAM LED VALUE CLASSIC A Difusor MATE - E27, 220-240 V Reemplazo para 40, 60, 75, 100 W															
LED VALUE CL A MATE 40 827	4052899326927	5,5	40W	470	2700	≥80	—	110	60	10.000	F	10		02	2,51
LED VALUE CL A MATE 40 840	4058075127081	5	40W	470	4000	≥80	—	112	60	10.000	F	10		02	2,51
LED VALUE CL A MATE 40 865	4052899971011	5,5	40W	470	6500	≥80	—	112	60	10.000	F	10		02	2,51
LED VALUE CL A MATE 60 827	4052899326842	8,5	60W	806	2700	≥80	—	110	60	10.000	F	10		02	2,87
LED VALUE CL A MATE 60 840	4052899973381	8,5	60W	806	4000	≥80	—	110	60	10.000	F	10		02	2,87
LED VALUE CL A MATE 60 865	4052899326873	8,5	60W	806	6500	≥80	—	110	60	10.000	F	10		02	2,87
LED VALUE CL A MATE 75 827	4052899971028	10,5	75W	1060	2700	≥80	—	110	60	10.000	F	10		04	3,53
LED VALUE CL A MATE 75 840	4052899973404	10,5	75W	1055	4000	≥80	—	110	60	10.000	F	10		04	3,53
LED VALUE CL A MATE 75 865	4052899971035	10,5	75W	1080	6500	≥80	—	110	60	10.000	F	10		04	3,53
LED VALUE CL A MATE 100 827	4052899971097	14	100W	1521	2700	≥80	—	118	60	10.000	F	10		05	5,69
LED VALUE CL A MATE 100 840	4052899973428	14	100W	1521	4000	≥80	—	118	60	10.000	F	10		05	5,69
LED VALUE CL A MATE 100 865	4052899971042	13	100W	1521	6500	≥80	—	118	60	10.000	F	10		05	5,69
OSRAM LED VALUE CLASSIC B Filamento CLARA - E14, 220-240 V Reemplazo para 40 W															
LED VALUE CL B CLARA 40 827	4058075438637	4	40W	470	2700	≥80	—	100	35	10.000	E	10		06	4,23
OSRAM LED VALUE CLASSIC B Difusor MATE - E14, 220-240 V Reemplazo para 40 y 60 W															
LED VALUE CL B MATE 40 827	4052899326453	5,5	40W	470	2700	≥80	—	100	38	10.000	F	10		07	2,65
LED VALUE CL B MATE 40 840	4052899973367	5,5	40W	470	4000	≥80	—	100	37	10.000	F	10		07	2,65
LED VALUE CL B MATE 40 865	4052899971066	5,5	40W	470	6500	≥80	—	99	38	10.000	F	10		07	2,65
LED VALUE CL B MATE 60 827	4058075152915	7,5	60W	806	2700	≥80	—	115	39	10.000	F	10		07	4,63
OSRAM LED VALUE CLASSIC P Filamento CLARA - E14, 220-240 V Reemplazo para 40 W															
LED VALUE CL P CLARA 40 827	4058075438590	4	40W	470	2700	≥80	—	78	45	10.000	E	10		08	4,23
OSRAM LED VALUE CLASSIC P Difusor MATE - E14, 220-240 V Reemplazo para 40 y 60 W															
LED VALUE CL P MATE 40 827	4058075147898	5,5	40W	470	2700	≥80	—	82	45	10.000	F	10		10	2,65
LED VALUE CL P MATE 40 840	4058075147911	5,5	40W	470	4000	≥80	—	82	45	10.000	F	10		09	2,65
LED VALUE CL P MATE 40 865	4058075127630	5,5	40W	470	6500	≥80	—	85	45	10.000	F	10		09	2,65
LED VALUE CL P MATE 60 827	4058075152939	7,5	60W	806	2700	≥80	—	90	47	10.000	F	10		11	4,63

Todos los parámetros técnicos se aplican a la totalidad de la lámpara. Debido al proceso de fabricación de los diodos emisores de luz (LED), los valores típicos especificados para los parámetros técnicos LED representan únicamente variables puramente estadísticas. No se corresponden necesariamente con los parámetros técnicos reales para cada producto individual, que pueden desviarse del valor típico.

¹Las lámparas LED son compatibles con una amplia variedad de reguladores disponibles en el mercado; los detalles y los resultados de los test de compatibilidad se pueden consultar en www.ledvance.es/dim y en las hojas de información técnica que encontrarás allí. | ²L70/B50 | ³Clase de eficiencia energética (CEE) en una escala de A (eficiencia más alta) a G (eficiencia más baja) | ⁴Precio de venta al público recomendado excluyendo I.V.A y RAEE | ⁵Encontrarás más información y los términos y condiciones de garantía detallados en www.ledvance.es/garantias

LÁMPARAS LED VINTAGE

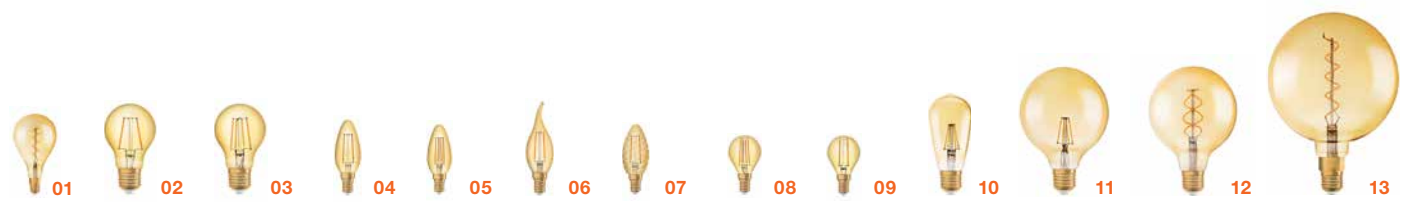

OSRAM LED VINTAGE EDITION 1906 (FILAMENTO)

Denominación	EAN	W	Reemplazo para	Im	K	Ra	1	2	3	Nº Imagen	Precio base €			
OSRAM LED VINTAGE EDITION 1906 CLASSIC A regulable¹ – E27, 220-240 V														
Vintage 1906 LED dim CL A160 FIL ORO 28 dim 5W/820	4058075269705	5	28W	300	2000	≥ 80	✓	290	160	15.000	G	4	01	22,99
OSRAM LED VINTAGE EDITION 1906 CLASSIC A – E27, 220-240V Reemplazo para 12, 22, 35, 55, 68 W														
Vintage 1906 LED CL A FIL ORO 22 824	4058075293199	2,5	22W	220	2400	≥ 80	—	105	60	15.000	F	10	02	3,99
Vintage 1906 LED CL A FIL ORO 35 824	4058075293090	4	35W	410	2400	≥ 80	—	105	60	15.000	F	10	03	3,99
Vintage 1906 LED CL A FIL ORO 55 824	4058075293298	6,5	55W	725	2400	≥ 80	—	105	60	15.000	F	10	03	3,99
Vintage 1906 LED CL A FIL ORO 68 825	4058075293359	8	68W	950	2500	≥ 80	—	105	60	15.000	E	10	03	5,99
OSRAM LED VINTAGE EDITION 1906 CLASSIC B – E14, 220-240V Reemplazo para 12, 22, 35 W														
Vintage 1906 LED CL B FIL ORO 12 824	4099854091599	1,5	12W	120	2400	≥ 80	—	100	35	15.000	G	10	04	2,99
Vintage 1906 LED CL B FIL ORO 22 824	4099854091575	2,5	22W	220	2400	≥ 80	—	100	35	15.000	F	10	04	2,99
Vintage 1906 LED CL B FIL ORO 35 824	4099854091476	4	35W	410	2400	≥ 80	—	100	35	15.000	F	10	05	3,99
OSRAM LED VINTAGE EDITION 1906 CLASSIC BA – E14, 220-24V Reemplazo para 12, 22 W														
Vintage 1906 LED CL BA FIL ORO 12 824	4099854091551	1,5	12W	120	2400	≥ 80	—	121	35	15.000	G	10	06	3,99
Vintage 1906 LED CL BA FIL ORO 22 824	4099854091537	2,5	22W	220	2400	≥ 80	—	121	35	15.000	F	10	06	3,99
OSRAM LED VINTAGE EDITION 1906 CLASSIC BW – E14, 220-240V Reemplazo para 12, 22 W														
Vintage 1906 LED CL BW FIL ORO 12 824	4099854091513	1,5	13W	120	2400	≥ 80	—	100	35	15.000	G	10	07	3,99
Vintage 1906 LED CL BW FIL ORO 22 824	4099854091490	2,5	22W	220	2400	≥ 80	—	100	35	15.000	F	10	07	3,99
OSRAM LED VINTAGE EDITION 1906 CLASSIC P – E14, 220-240V Reemplazo para 12, 22, 35 W														
Vintage 1906 LED CL P FIL ORO 22 824	4058075290815	2,5	22W	220	2400	≥ 80	—	77	45	15.000	F	10	08	2,99
Vintage 1906 LED CL P FIL ORO 36 824	4058075293496	4,5	35W	410	2400	≥ 80	—	77	45	15.000	F	10	09	3,99
OSRAM LED VINTAGE EDITION 1906 EDISON regulable¹ – E27, 220-240V Reemplazo para 25, 55, 60 W														
Vintage 1906 LED DIM CL EDISON FIL ORO 55 DIM 825	4099854081514	7	55W	725	2500	≥ 80	✓	145	64	15.000	E	4	10	7,99
Vintage 1906 LED DIM CL EDISON FIL ORO 25 DIM 4,5W/820	4099854090103	4,5	25W	250	2000	≥ 80	✓	140	64	15.000	G	4	10	8,99
Vintage 1906 LED DIM CL EDISON FIL ORO 60 DIM 7,2/824	4099854137822	7,2	60W	806	2400	≥ 80	✓	143	64	15.000	E	4	10	7,99
Vintage 1906 LED DIM CL EDISON FIL ORO 60 DIM 8,8/824	4099854137846	8,8	60W	806	2400	≥ 80	✓	143	64	15.000	F	4	10	10,99
OSRAM LED VINTAGE EDITION 1906 EDISON – E27, 220-240V Reemplazo para 22, 37 W														
Vintage 1906 LED CL EDISON FIL ORO 22 2400	4099854091339	2,5	22W	220	2400	≥ 80	—	143	64	15.000	F	4	10	5,99
Vintage 1906 LED CL EDISON FIL ORO 37 825	4099854091377	4	37W	420	2500	≥ 80	—	145	64	15.000	F	4	10	7,99
OSRAM LED VINTAGE EDITION 1906 GLOBE regulable¹ – E27, 220-240V Reemplazo para 25W, 28W y 55W														
Vintage 1906 LED DIM CL GLOBE80 FIL GOLD 60 DIM 7,2W/824	4099854137860	7,2	60W	806	2400	≥ 80	✓	115	80	15.000	E	4	11	7,99
Vintage 1906 LED DIM CL GLOBE95 FIL GOLD 55 DIM 6,5W/824	4099854132315	6,5	55W	725	2400	80	✓	135	95	15.000	E	4	11	7,99
Vintage 1906 LED DIM CL GLOBE125 FIL GOLD 60 DIM 8,4W/824	4099854137884	8,4	60W	806	2400	≥ 80	✓	168	125	15.000	F	4	11	13,99
Vintage 1906 LED DIM CL GLOBE125 FIL ORO 55 DIM 7W/825	4058075808997	7	55W	725	2500	≥ 80	✓	173	125	15.000	E	4	11	9,99
Vintage 1906 LED DIM CL GLOBE125 FIL ORO 25 DIM 4,5/820	4058075270008	4,5	25W	250	2000	≥ 80	✓	178	125	15.000	G	4	12	13,99
Vintage 1906 LED DIM CL GLOBE200 FIL ORO 28 DIM 5W/820	4058075269729	5	28W	300	2000	≥ 80	✓	283	200	15.000	G	4	12	29,99
OSRAM LED VINTAGE EDITION 1906 GLOBE – E27, 220-240V Reemplazo para 22, 35, 54 W														
Vintage 1906 LED CL GLOBE125 FIL ORO 22 824	4058075808980	2,5	22W	220	2400	≥ 80	—	168	124	15.000	F	4	11	6,99
Vintage 1906 LED CL GLOBE125 FIL ORO 35 824	4099854091179	4	35W	410	2400	≥ 80	—	168	124	15.000	F	4	11	7,99
Vintage 1906 LED CL GLOBE125 FIL ORO 54 824	4058075809406	6,5	54W	720	2400	≥ 80	—	168	124	15.000	E	4	11	7,99
OSRAM LED VINTAGE EDITION 1906 GLOBE – E27, 220-240V Reemplazo para 28 W														
Vintage 1906 LED CL GLOBE200 FIL ORO 28 820	4058075092013	5	28W	300	2000	≥ 80	—	283	200	15.000	G	4	13	23,99

Todos los parámetros técnicos se aplican a la totalidad de la lámpara. Debido al proceso de fabricación de los diodos emisores de luz (LED), los valores típicos especificados para los parámetros técnicos LED representan únicamente variables puramente estadísticas. No se corresponden necesariamente con los parámetros técnicos reales para cada producto individual, que pueden desviarse del valor típico.
¹Las lámparas LED son compatibles con una amplia variedad de reguladores disponibles en el mercado; los detalles y los resultados de los test de compatibilidad se pueden consultar en www.ledvance.es/dim y en las hojas de información técnica que encontrarás allí. | ²L70/B50 | ³Clase de eficiencia energética (CEE) en una escala de A (eficiencia más alta) a G (eficiencia más baja) | ⁴Precio de venta al público recomendado excluyendo I.V.A y RAEE | ⁵Encontrarás más información y los términos y condiciones de garantía detallados en www.ledvance.es/garantias

LÁMPARAS LED VINTAGE



OSRAM LED VINTAGE EDITION 1906 (FILAMENTO)



Denominación	EAN	W	Reemplazo para	lm	K	R _a	¹	²	³	³	Nº Imagen	Precio base €	
OSRAM LED VINTAGE EDITION 1906 TUBULAR – E27, 220-240V Reemplazo para 20, 35 W													
Vintage 1906 LED CL TUBULAR FIL GOLD 20 820	4099854091858	2,5	20W	200	2000	≥80	—	138	32	15.000	G	4	01 6,99
Vintage 1906 LED CL TUBULAR FIL GOLD 35 820	4099854091889	4	35W	400	2000	≥80	—	185	32	15.000	F	4	02 7,99
OSRAM LED VINTAGE EDITION 1906 SPECIAL SHAPES – E27, 220-240V Reemplazo para 28 W													
Vintage 1906 LED CL A160 FIL GOLD 28 820	4058075091993	5	28W	300	2000	≥80	—	290	160	15.000	G	4	03 20,99
OSRAM LED VINTAGE EDITION 1906 SPECIAL SHAPES – E27, 220-240V Reemplazo para 36 W, 40 W													
Vintage 1906 LED CL DIAMOND FIL GOLD 40 825	4058075091955	4,5	40W	470	2500	≥80	—	140	110	15.000	E	4	04 10,99
Vintage 1906 LED CL OVAL FIL GOLD 36 825	4099854091117	4,5	36W	420	2500	≥80	—	156	75	15.000	E	4	05 10,99
Vintage 1906 LED CL PINECONE FIL GOLD 40 825	4058075092037	4,5	40W	470	2500	≥80	—	168	125	15.000	E	4	06 10,99
OSRAM LED VINTAGE EDITION 1906 SPIRAL FILAMENT – E27, 220-240V Reemplazo para 25 W													
Vintage 1906 LED CL EDISON FIL GOLD 25 820	4099854091292	5	25W	250	2000	≥80	—	140	64	15.000	G	4	07 7,99
Vintage 1906 LED CL GLOBE125 FIL GOLD 25 820	4058075092136	5	25W	250	2000	≥80	—	178	125	15.000	G	4	08 11,99

OSRAM LED VINTAGE EDITION 1906

- Portfolio extendido con nuevos modelos con formas decorativas: Seta, Diamante, Piña, Globo y forma Tubular disponibles en versión regulable
- Luz cálida y acogedora con tecnología LED de vanguardia
- Innovadores filamentos en espiral
- Ahorro energético de hasta el 80%⁶

Todos los parámetros técnicos se aplican a la totalidad de la lámpara. Debido al proceso de fabricación de los diodos emisores de luz (LED), los valores típicos especificados para los parámetros técnicos LED representan únicamente variables puramente estadísticas. No se corresponden necesariamente con los parámetros técnicos reales para cada producto individual, que pueden desviarse del valor típico.

¹Las lámparas LED son compatibles con una amplia variedad de reguladores disponibles en el mercado; los detalles y los resultados de los test de compatibilidad se pueden consultar en www.ledvance.es/dim y en las hojas de información técnica que encontrarás allí. | ²L70/B50 | ³Clase de eficiencia energética (CEE) en una escala de A (eficiencia más alta) a G (eficiencia más baja) | ⁴Precio de venta al público recomendado excluyendo I.V.A y RAEE | ⁵ Encontrarás más información y los términos y condiciones de garantía detallados en www.ledvance.es/garantias

LÁMPARAS LED VINTAGE



OSRAM LED VINTAGE EDITION 1906 (FILAMENTO)



Denominación	EAN	W	Reemplazo para	lm	K	R _a							Nº Imagen	Precio base €
--------------	-----	---	----------------	----	---	----------------	--	--	--	--	--	--	-----------	---------------

OSRAM LED VINTAGE EDITION 1906 CLASSIC regulable¹ – E27 e E14, 220-240 V



Vintage 1906 LED dim CL B FIL GOLD 25 dim 3,4W/822 E14	4099854091612	3,4	25 W	250	2200	80	✓	97	35	15.000	G	6	02	10,99
Vintage 1906 LED dim CL P FIL GOLD 25 dim 3,4W/822 E14	4058075761438	3,4	25 W	250	2200	80	✓	78	45	15.000	G	6	03	10,99
Vintage 1906 LED dim CL A FIL GOLD 35 dim 4,8W/822 E27	4058075761452	4,8	35 W	400	2200	80	✓	105	60	15.000	G	6	01	13,99
Vintage 1906 LED dim CL Edison FIL GOLD 37 dim 4,8W/822 E27	4099854091025	4,8	37 W	420	2200	80	✓	140	64	15.000	F	4	04	15,99
Vintage 1906 LED dim CL Edison FIL GOLD 48 dim 7W/822 E27	4099854091049	7,0	48 W	600	2200	80	✓	140	64	15.000	F	4	04	17,99
Vintage 1906 LED dim CL Edison FIL GOLD 60 DIM 8,8W/824 E27	4099854137846	8,8	60 W	806	2400	≥80	✓	143	64	15.000	F	4	07	16,99
Vintage 1906 LED dim CL Globe80 FIL GOLD 48 dim 7W/822 E27	4099854090820	7,0	48 W	600	2200	80	✓	120	80	15.000	F	4	05	17,99
Vintage 1906 LED dim CL Globe95 FIL GOLD 37 dim 4,8W/822 E27	4058075761612	4,8	37 W	420	2200	80	✓	138	95	15.000	F	4	05	17,99
Vintage 1906 LED dim CL Globe95 FIL GOLD 48 dim 7W/822 E27	4058075761636	7,0	48 W	600	2200	80	✓	138	95	15.000	F	4	05	18,99
Vintage 1906 LED dim CL Globe125 FIL GOLD 37 dim 4,8W/822 E27	4058075761650	4,8	33 W	420	2200	80	✓	173	124	15.000	F	4	05	20,99
Vintage 1906 LED dim CL Globe125 FIL GOLD 48 dim 6,5W/822 E27	4058075761674	7,0	40 W	600	2200	80	✓	173	124	15.000	F	4	05	21,99
Vintage 1906 LED dim CL Globe200 FIL GOLD 33 dim 4,8W/822 E27	4058075761698	4,8	60 W	400	2200	80	✓	295	200	15.000	G	4	06	50,99
Vintage 1906 LED dim CL Edison FIL GOLD 40 dim 5,8W/822 E27	4099854091063	5,8	40 W	470	2200	80	✓	140	64	15.000	G	4	07	21,99
Vintage 1906 LED dim CL Edison FIL GOLD 60 dim 8,8W/822 E27	4099854091087	8,8	40 W	806	2200	80	✓	140	64	15.000	F	4	07	23,99
Vintage 1906 LED dim CL Globe80 FIL GOLD 37 dim 4,8W/822 E27	4099854090806	4,8	37 W	420	2200	80	✓	120	80	15.000	F	4	05	10,99
Vintage 1906 LED dim CL T10 FIL GOLD 40 dim 4,8W/822 E27	4099854091803	4,8	60 W	470	2200	80	✓	165	32	15.000	F	4	08	17,99
Vintage 1906 LED dim CL Globe80 FIL GOLD 40 dim 5,8W/822 E27	4099854090844	5,8	40 W	470	2200	80	✓	120	80	15.000	G	4	09	21,99
Vintage 1906 LED dim CL Globe80 FIL GOLD 60 dim 8,8W/822 E27	4099854090943	8,8	60 W	806	2200	80	✓	120	80	15.000	F	4	09	23,99
Vintage 1906 LED dim CL Globe95 FIL GOLD 40 dim 5,8W/822 E27	4058075761759	5,8	40 W	470	2200	80	✓	138	95	15.000	G	4	09	23,99
Vintage 1906 LED dim CL Globe95 FIL GOLD 60 dim 8,8W/822 E27	4058075761773	8,8	60 W	806	2200	80	✓	138	95	15.000	F	4	09	25,99
Vintage 1906 LED dim CL Globe125 FIL GOLD 40 dim 4,8W/822 E27	4058075761797	5,8	40 W	470	2200	80	✓	173	124	15.000	G	4	09	25,99
Vintage 1906 LED dim CL Globe125 FIL GOLD 60 dim 7W/822 E27	4058075761810	8,8	60 W	806	2200	80	✓	173	124	15.000	F	4	09	27,99
Vintage 1906 LED dim CL GLOBE125 FIL GOLD 60 DIM 8,4W/824 E27	4099854137884	8,4	60 W	806	2400	≥80	✓	168	125	15.000	F	4	09	13,99



OSRAM LED VINTAGE EDITION 1906



Denominación	EAN	W	Reemplazo para	lm	K	R _a							Nº Imagen	Precio base €
--------------	-----	---	----------------	----	---	----------------	--	--	--	--	--	--	-----------	---------------

OSRAM LED VINTAGE EDITION 1906 CLASSIC regulable¹ – E27 e E14, 220-240 V



NUEVO Vintage 1906 LED dim CL A FIL CLEAR 40 DIM 4,8W/827 E27	4099854075643	4,8	40 W	470	2700	80	✓	105	60	15 000	F	6	01	16,99
NUEVO Vintage 1906 LED dim CL B FIL CLEAR 40 DIM 4,8W/827 E14	4099854075728	4,8	13 W	470	2700	80	✓	97	35	15 000	F	6	02	14,99
NUEVO Vintage 1906 LED dim CL P FIL CLEAR 40 DIM 4,8W/827 E14	4099854075742	4,8	18 W	470	2700	80	✓	78	45	15 000	F	6	03	14,99
NUEVO Vintage 1906 LED dim CL Edison FIL CLEAR 40 DIM 4,8W/827 E27	4099854075667	4,8	18 W	470	2700	80	✓	140	64	15 000	F	4	04	16,99
NUEVO Vintage 1906 LED dim CL GLOBE80 FIL CLEAR 40 DIM 4,8W/827 E27	4099854075704	4,8	26 W	470	2700	80	✓	120	80	15 000	F	4	05	21,99
NUEVO Vintage 1906 LED dim CL GLOBE95 FIL CLEAR 40 DIM 4,8W/827 E27	4099854075681	4,8	26 W	470	2700	80	✓	138	95	15 000	F	4	05	23,99

Todos los parámetros técnicos se aplican a la totalidad de la lámpara. Debido al proceso de fabricación de los diodos emisores de luz (LED), los valores típicos especificados para los parámetros técnicos LED representan únicamente variables puramente estadísticas. No se corresponden necesariamente con los parámetros técnicos reales para cada producto individual, que pueden desviarse del valor típico.

¹Las lámparas LED son compatibles con una amplia variedad de reguladores disponibles en el mercado; los detalles y los resultados de los test de compatibilidad se pueden consultar en www.ledvance.es/dim y en las hojas de información técnica que encontraras allí. | ²L70/B50 | ³Clase de eficiencia energética (CEE) en una escala de A (eficiencia más alta) a G (eficiencia más baja) | ⁴Precio de venta al público recomendado excluyendo I.V.A y RAEE | ⁵Encontrarás más información y los términos y condiciones de garantía detallados en www.ledvance.es/garantias

LÁMPARAS LED VINTAGE



OSRAM LED VINTAGE EDITION 1906 (FILAMENTO)



Denominación	EAN	W	Reemplazo para	lm	K	R _a	1	2	3	Nº Imagen	Precio base €			
OSRAM LED VINTAGE EDITION 1906 CLASSIC A regulable¹ – E27, 220-240 V														
Vintage 1906 LED dim CL A160 FIL SMOKE 12 dim 5W/818	4058075270022	5	12 W	110	1800	≥ 80	✓	290	160	15.000	G	4	01	27,99
OSRAM LED VINTAGE EDITION 1906 CLASSIC A – E27, 220-240 V Reemplazo para 13, 35, 36, 55, 68 W														
Vintage 1906 LED CL A FIL SMOKE 18 non-dim 3,4W/818	4058075760912	3,4	18 W	100	1800	80	-	105	60	15.000	G	6	04	9,99
Vintage 1906 LED CL A160 FIL SMOKE 12 non-dim 5W/818	4058075269903	5	12 W	110	1800	≥ 80	-	290	160	15.000	G	4	01	25,99
OSRAM LED VINTAGE EDITION 1906 EDISON – E27, 220-240V Reemplazo para 22, 36 W														
Vintage 1906 LED CL Edison FIL SMOKE 18 non-dim 3,4W/818	4099854091353	3,4	18 W	100	1800	80	-	140	64	15.000	G	4	05	12,99
Vintage 1906 LED CL Edison FIL SMOKE 15 non-dim 5W/818	4099854091315	5	15 W	140	1800	≥ 80	-	140	64	15.000	G	4	02	6,99
OSRAM LED VINTAGE EDITION 1906 GLOBE regulable¹ – E27, 220-240V Reemplazo para 55 W														
Vintage 1906 LED dim CL GLOBE200 FIL SMOKE 12 dim 5W/818	4058075270046	5	12 W	110	1800	≥ 80	✓	283	200	15.000	G	4	03	29,99
OSRAM LED VINTAGE EDITION 1906 GLOBE – E27, 220-240V Reemplazo para 28 W														
Vintage 1906 LED CL GLOBE 95 FIL SMOKE 18 non-dim 3,4W/818	4058075760950	3,4	18 W	100	1800	80	-	138	95	15.000	G	4	03	13,99
Vintage 1906 LED CL GLOBE125 FIL SMOKE 15 non-dim 5W/818	4058075269989	5	15 W	140	1800	≥ 80	-	178	125	15.000	G	4	03	10,99
Vintage 1906 LED CL GLOBE200 FIL SMOKE 12 non-dim 5W/818	4058075269927	5	12 W	110	1800	≥ 80	-	283	200	15.000	G	4	03	25,99

LÁMPARAS LED VINTAGE



OSRAM LED VINTAGE EDITION 1906 (FILAMENTO)



Denominación	EAN	W	Reemplazo para	lm	K	R _a	1	2	3	Nº Imagen	Precio base €			
OSRAM LED VINTAGE EDITION 1906 CLASSIC EDISON/GLOBE regulable¹ – E27, 220-240 V														
Vintage 1906 LED dim CL Edison FIL SMOKE 30 dim 7,8W/818	4099854090981	7,8	30 W	360	1800	80	✓	140	64	15.000	G	4	01	17,99
Vintage 1906 LED dim CL Globe80 FIL SMOKE 30 dim 7,8W/818	4099854090745	7,8	30 W	360	1800	80	✓	120	80	15.000	G	4	02	18,99
Vintage 1906 LED dim CL Globe95 FIL SMOKE 30 dim 7,8W/818	4058075761216	7,8	30 W	360	1800	80	✓	138	95	15.000	G	4	02	19,99
Vintage 1906 LED dim CL Globe125 FIL SMOKE 30 dim 7,8W/818	4058075761254	7,8	30 W	360	1800	80	✓	173	124	15.000	G	4	03	23,99
Vintage 1906 LED dim CL Globe200 FIL SMOKE 10 dim 4,8W/818	4058075761278	4,8	10 W	150	1800	80	✓	295	200	15.000	G	4	04	51,99
Vintage 1906 LED dim CL Edison FIL SMOKE 42 dim 11W/818	4099854091001	11,0	42 W	500	1800	80	✓	140	64	15.000	G	4	05	22,99
Vintage 1906 LED dim CL Globe80 FIL SMOKE 42 dim 11W/818	4099854090783	11,0	42 W	500	1800	80	✓	120	80	15.000	G	4	06	24,99
Vintage 1906 LED dim CL Globe95 FIL SMOKE 42 dim 11W/818	4058075761353	11,0	42 W	500	1800	80	✓	138	95	15.000	G	4	06	26,99
Vintage 1906 LED dim CL Globe125 FIL SMOKE 42 dim 11W/818	4058075761391	11,0	42 W	500	1800	80	✓	173	124	15.000	G	4	07	29,99

Todos los parámetros técnicos se aplican a la totalidad de la lámpara. Debido al proceso de fabricación de los diodos emisores de luz (LED), los valores típicos especificados para los parámetros técnicos LED representan únicamente variables puramente estadísticas. No se corresponden necesariamente con los parámetros técnicos reales para cada producto individual, que pueden desviarse del valor típico.

¹Las lámparas LED son compatibles con una amplia variedad de reguladores disponibles en el mercado; los detalles y los resultados de los test de compatibilidad se pueden consultar en www.ledvance.es/dim y en las hojas de información técnica que encontrarás allí. | ²L70/B50 | ³Clase de eficiencia energética (CEE) en una escala de A (eficiencia más alta) a G (eficiencia más baja) | ⁴Precio de venta al público recomendado excluyendo I.V.A y RAEE | ⁵Encontrarás más información y los términos y condiciones de garantía detallados en www.ledvance.es/garantias

LÁMPARAS LED VINTAGE



OSRAM LED VINTAGE EDITION 1906 (FILAMENTO)



Denominación	EAN	W	Reemplazo para	lm	K	Ra	1	2	3	4	5	Nº Imagen	Precio base €
OSRAM LED VINTAGE EDITION 1906 CLASSIC regulable¹ – E27, 220-240 V													
Vintage 1906 LED dim CL Globe 140E FIL SMOKE 15 dim 4,5W/816	4058075760974	4,5	15 W	150	1600	80	✓	200	140	15.000	G	4	01 36,99
Vintage 1906 LED dim CL ET124 Green 20 dim 4,5W/816	4058075761858	4,5	20 W	180	1600	80	✓	176	125	15.000	G	4	02 45,99
Vintage 1906 LED dim CL G170G Blue 8 dim 4,5W/816	4058075761872	4,5	8 W	100	1600	80	✓	270	170	15.000	G	4	03 46,99
Vintage 1906 LED dim CL G170G Pink 15 dim 4,5W/816	4058075761896	4,5	15 W	220	1600	80	✓	270	170	15.000	G	4	04 46,99
Vintage 1906 LED dim CL D170G White 30 dim 4,8W/827	4058075761919	4,8	30 W	400	2700	80	✓	270	170	15.000	G	4	05 50,99
Vintage 1906 LED dim CL A160 FIL SMOKE 10 dim 4,5W/817	4058075760998	4,5	10 W	150	1700	80	✓	270	165	15.000	G	4	06 46,99
Vintage 1906 LED dim CL AW188 FIL SMOKE 15 dim 4W/818	4058075761018	4,0	15 W	140	1800	80	✓	400	193	15.000	G	4	07 49,99
Vintage 1906 LED dim CL C125 FIL SMOKE 15 dim 4W/818	4099854090325	4,0	15 W	140	1800	80	✓	283	125	15.000	G	4	08 31,99
Vintage 1906 LED dim CL Nest Smoke FIL SMOKE 10 dim 4,8W/818	4058075761056	4,8	10 W	100	1800	80	✓	405	200	15.000	G	4	09 55,99
Vintage 1906 LED dim CL Nest Gold FIL GOLD 33 dim 4,8W/824	4058075761834	4,8	33 W	360	2200	80	✓	405	200	15.000	G	4	10 48,99



OSRAM LED VINTAGE EDITION 1906



Denominación	EAN	W	Reemplazo para	lm	K	Ra	1	2	3	4	5	Nº Imagen	Precio base €
OSRAM LED VINTAGE EDITION 1906 CLASSIC regulable¹ – E27, 220-240 V													
NUEVO Vintage 1906 LED CL A FIL Clear 10 non-dim 1,8W/827 E27	4099854049972	1,8	10 W	100	2700	80	-	105	60	15 000	G	6	01 9,99
NUEVO Vintage 1906 LED CL Edison FIL Clear 16 non-dim 2,2W/827 E27	4099854049859	2,2	16 W	150	2700	80	-	140	64	15 000	G	4	02 14,99
NUEVO Vintage 1906 LED CL GLOBE95 FIL Clear 16 non-dim 2,2W/827 E27	4099854049910	2,2	16 W	150	2700	80	-	138	95	15 000	G	4	03 13,99
NUEVO Vintage 1906 LED CL A FIL GOLD 8 non-dim 1,8W/827 E27	4099854049996	1,8	8 W	80	2700	80	-	105	60	15 000	G	6	04 11,99
NUEVO Vintage 1906 LED CL Edison FIL GOLD 12 non-dim 2,2W/827 E27	4099854049873	2,2	12 W	120	2700	80	-	140	64	15 000	G	4	05 13,99
NUEVO Vintage 1906 LED CL GLOBE95 FIL GOLD 12 non-dim 2,2W/827 E27	4099854049934	2,2	12 W	120	2700	80	-	138	95	15 000	G	4	06 15,99
NUEVO Vintage 1906 LED CL A FIL SMOKE 4 non-dim 1,8W/818 E27	4099854050015	1,8	4 W	40	1800	80	-	105	60	15 000	G	6	07 11,99
NUEVO Vintage 1906 LED CL Edison FIL SMOKE 6 non-dim 2,2W/818 E27	4099854049897	2,2	6 W	60	1800	80	-	140	64	15 000	G	4	08 14,99
NUEVO Vintage 1906 LED CL GLOBE95 FIL SMOKE 6 non-dim 2,2W/818 E27	4099854049958	2,2	6 W	60	1800	80	-	138	95	15 000	G	4	09 15,99

Todos los parámetros técnicos se aplican a la totalidad de la lámpara. Debido al proceso de fabricación de los diodos emisores de luz (LED), los valores típicos especificados para los parámetros técnicos LED representan únicamente variables puramente estadísticas. No se corresponden necesariamente con los parámetros técnicos reales para cada producto individual, que pueden desviarse del valor típico.
¹Las lámparas LED son compatibles con una amplia variedad de reguladores disponibles en el mercado; los detalles y los resultados de los test de compatibilidad se pueden consultar en www.ledvance.es/dim y en las hojas de información técnica que encontrarás allí. | ²L70/B50 | ³Clase de eficiencia energética (CEE) en una escala de A (eficiencia más alta) a G (eficiencia más baja) | ⁴Precio de venta al público recomendado excluyendo I.V.A y RAEE | ⁵Encontrarás más información y los términos y condiciones de garantía detallados en www.ledvance.es/garantias

LÁMPARAS LED CON FUNCIONES ESPECIALES



LEDVANCE COMFORT SUPERIOR



Denominación	EAN	W	lm	K	R _a							Nº Imagen	Precio ⁴ base €
LEDVANCE COMFORT SUPERIOR CLASSIC A regulable¹ – E27, CRI>90, 220-240V													
LED COMFORT/SUPERIOR CL A FIL 60 dim 5,8W/927	4058075758926	5,8	806	2700	90	✓	105	60	15.000	D	10	01	6,15
LED COMFORT/SUPERIOR CL A FIL 60 dim 5,8W/940	4058075758964	5,8	806	4000	90	✓	105	60	15.000	D	10	01	6,15
LED COMFORT/SUPERIOR CL A FIL 75 dim 7,5W/927	4058075759008	7,5	1055	2700	90	✓	105	60	15.000	D	10	01	9,25
LED COMFORT/SUPERIOR CL A FIL 75 dim 7,5W/940	4058075759107	7,5	1055	4000	90	✓	105	60	15.000	D	10	01	9,25
LED COMFORT/SUPERIOR CL A FIL 100 dim 11W/927	4058075758742	11	1521	2700	90	✓	105	60	15.000	D	10	01	12,35
LED COMFORT/SUPERIOR CL A FIL 100 dim 11W/940	4058075758841	11	1521	4000	90	✓	105	60	15.000	D	10	01	12,35
LED COMFORT/SUPERIOR CL A GL FR 60 dim 5,8W/927	4058075758940	5,8	806	2700	90	✓	105	60	15.000	D	10	02	6,25
LED COMFORT/SUPERIOR CL A GL FR 60 dim 5,8W/940	4058075758988	5,8	806	4000	90	✓	105	60	15.000	D	10	02	6,25
LED COMFORT/SUPERIOR CL A GL FR 75 dim 7,5W/927	4058075759046	7,5	1055	2700	90	✓	105	60	15.000	D	10	02	9,30
LED COMFORT/SUPERIOR CL A GL FR 75 dim 7,5W/940	4058075759220	7,5	1055	4000	90	✓	105	60	15.000	D	10	02	9,30
LED COMFORT/SUPERIOR CL A GL FR 100 dim 11W/927	4058075758780	11	1521	2700	90	✓	105	60	15.000	D	10	02	12,40
LED COMFORT/SUPERIOR CL A GL FR 100 dim 11W/940	4058075758865	11	1521	4000	90	✓	105	60	15.000	D	10	02	12,40
LEDVANCE COMFORT SUPERIOR CLASSIC B/BA/BW regulable¹ – E14, CRI>90, 220-240V													
LED COMFORT/SUPERIOR CL B FIL 40 dim 3,4W/927	4058075758261	3,4	470	2700	90	✓	97	35	15.000	D	10	03	6,15
LED COMFORT/SUPERIOR CL B FIL 40 dim 3,4W/940	4058075758322	3,4	470	4000	90	✓	97	35	15.000	D	10	03	6,15
LED COMFORT/SUPERIOR CL B GL FR 40 dim 3,4W/927	4058075758285	3,4	470	2700	90	✓	100	35	15.000	D	10	04	6,25
LED COMFORT/SUPERIOR CL B GL FR 40 dim 3,4W/940	4058075758346	3,4	470	4000	90	✓	100	35	15.000	D	10	04	6,25
LED COMFORT/SUPERIOR CL BA FIL 40 dim 3,4W/927	4058075758360	3,4	470	2700	90	✓	121	35	15.000	D	10	05	6,15
LED COMFORT/SUPERIOR CL BA FIL 40 dim 3,4W/940	4058075758407	3,4	470	4000	90	✓	121	35	15.000	D	10	06	6,15
LED COMFORT/SUPERIOR CL BW GL FR 40 dim 3,4W/927	4058075758384	3,4	470	2700	90	✓	100	35	15.000	D	10	07	6,25
LED COMFORT/SUPERIOR CL BW GL FR 40 dim 3,4W/940	4058075758421	3,4	470	4000	90	✓	100	35	15.000	D	10	07	6,25
LEDVANCE COMFORT SUPERIOR CLASSIC P regulable¹ – E14,E27 CRI>90, 220-240V													
LED COMFORT/SUPERIOR CL P FIL 40 dim 3,4W/927 E27	4058075758469	3,4	470	2700	90	✓	77	45	15.000	D	10	08	6,25
LED COMFORT/SUPERIOR CL P FIL 40 dim 3,4W/940 E27	4058075758544	3,4	470	4000	90	✓	78	45	15.000	D	10	08	6,25
LED COMFORT/SUPERIOR CL P GL FR 40 dim 3,4W/927 E27	4058075758506	3,4	470	2700	90	✓	78	45	15.000	D	10	09	6,30
LED COMFORT/SUPERIOR CL P GL FR 40 dim 3,4W/940 E27	4058075758582	3,4	470	4000	90	✓	78	45	15.000	D	10	09	6,30
LED COMFORT/SUPERIOR CL P FIL 40 dim 3,4W/927 E14	4058075758445	3,4	470	2700	90	✓	77	45	15.000	D	10	10	6,25
LED COMFORT/SUPERIOR CL P FIL 40 dim 3,4W/940 E14	4058075758520	3,4	470	4000	90	✓	77	45	15.000	D	10	10	6,25
LED COMFORT/SUPERIOR CL P GL FR 40 dim 3,4W/927 E14	4058075758483	3,4	470	2700	90	✓	77	45	15.000	D	10	11	6,30
LED COMFORT/SUPERIOR CL P GL FR 40 dim 3,4W/940 E14	4058075758568	3,4	470	4000	90	✓	78	45	15.000	D	10	11	6,30

LÁMPARAS COMFORT SUPERIOR

- Menos luz azul, menor fatiga visual
- Espectro de iluminación natural con muy buena reproducción cromática Ra>90
- Más cercano a la luz natural, la cantidad de azul se asemeja mucho a la luz natural del sol
- Reducción de parpadeo y efectos estroboscópicos

Todos los parámetros técnicos se aplican a la totalidad de la lámpara. Debido al proceso de fabricación de los diodos emisores de luz (LED), los valores típicos especificados para los parámetros técnicos LED representan únicamente variables puramente estadísticas. No se corresponden necesariamente con los parámetros técnicos reales para cada producto individual, que pueden desviarse del valor típico.

¹Las lámparas LED son compatibles con una amplia variedad de reguladores disponibles en el mercado; los detalles y los resultados de los test de compatibilidad se pueden consultar en www.ledvance.es/dim y en las hojas de información técnica que encontrarán allí. | ²L70/B50 | ³Clase de eficiencia energética (CEE) en una escala de A (eficiencia más alta) a G (eficiencia más baja) | ⁴Precio de venta al público recomendado excluyendo I.V.A y RAEE | ⁵Encontrarás más información y los términos y condiciones de garantía detallados en www.ledvance.es/garantias

LÁMPARAS LED CON FUNCIONES ESPECIALES



LEDVANCE COMFORT SUPERIOR



Denominación	EAN	W	lm	K	R _a							Nº Imagen	Precio base €
LEDVANCE COMFORT SUPERIOR CLASSIC GLOBE regulable¹ – E27, CRI>90, 220-240V													
LED COMFORT/SUPERIOR CL GLOBE125 FIL 100 dim 11W/927	4058075758148	11	1521	2700	90	✓	168	124	15.000	D	10	01	15,70
LED COMFORT/SUPERIOR CL GLOBE125 FIL 100 dim 11W/940	4058075758162	11	1521	4000	90	✓	168	124	15.000	D	10	01	15,70
LED COMFORT/SUPERIOR CL GLOBE95 FIL 100 dim 11W/927	4058075758186	11	1521	2700	90	✓	135	95	15.000	D	10	01	13,65
LED COMFORT/SUPERIOR CL GLOBE95 FIL 100 dim 11W/940	4058075758223	11	1521	4000	90	✓	135	95	15.000	D	10	01	16,80
LED COMFORT/SUPERIOR CL GLOBE95 GL FR 100 dim 11W/927	4058075758209	11	1521	2700	90	✓	135	95	15.000	D	10	01	16,90
LED COMFORT/SUPERIOR CL GLOBE95 GL FR 100 dim 11W/940	4058075758247	11	1521	4000	90	✓	135	95	15.000	D	10	01	16,90
LEDVANCE COMFORT SUPERIOR CLASSIC EDISON regulable¹ – E27, CRI>90, 220-240V													
LED COMFORT/SUPERIOR CL Edison FIL 60 dim 5,8W/927 E27	4058075758100	5,8	806	2700	90	✓	143	64	15.000	D	10	02	8,80
LED COMFORT/SUPERIOR CL Edison FIL 60 dim 5,8W/940 E27	4058075758124	5,8	806	4000	90	✓	143	64	15.000	D	10	02	8,80
LEDVANCE COMFORT SUPERIOR PAR16 regulable¹ – GU10, CRI>90, 220-240V													
LED COMFORT/SUPERIOR Spot PAR16 GL 46 dim 6,7W/927 GU10	4058075757905	6,7	575	2700	≥90	✓	55	50	25.000	F	10	03	8,20
LED COMFORT/SUPERIOR Spot PAR16 GL 46 dim 6,7W/940 GU10	4058075757929	6,7	575	4000	≥90	✓	55	50	25.000	F	10	03	8,20
LEDVANCE COMFORT SUPERIOR CR50, R63 y R80 regulable¹ – E14, E27, CRI>90, 220-240V													
LED COMFORT/SUPERIOR Spot R50 GL 60 dim 4,8W/927 E14	4058075759664	4,8	345	2700	≥90	✓	85	50	25.000	G	10	05	10,85
LED COMFORT/SUPERIOR Spot R50 GL 60 dim 4,8W/940 E14	4058075759688	4,8	345	4000	≥90	✓	85	50	25.000	G	10	05	10,85
LED COMFORT/SUPERIOR Spot R63 GL 60 dim 4,8W/927 E27	4058075759701	4,8	345	2700	≥90	✓	102	63	25.000	G	10	06	10,85
LED COMFORT/SUPERIOR Spot R80 GL 60 dim 4,8W/927 E27	4058075759725	4,8	345	2700	≥90	✓	113	80	25.000	G	10	07	10,85
LEDVANCE COMFORT SUPERIOR CLASSIC STICK regulable¹ – E27, CRI>90, 220-240V													
LED COMFORT/SUPERIOR CL STICK FR 75 dim 11W/927 E27	4058075759602	11	1000	2700	≥90	✓	121	44	15.000	F	10	08	6,50
LED COMFORT/SUPERIOR CL STICK FR 75 dim 11W/940 E27	4058075759626	11	1050	4000	≥90	✓	121	44	15.000	F	10	08	6,50
LED COMFORT/SUPERIOR CL STICK FR 75 dim 11W/965 E27	4058075759640	11	1050	6500	≥90	✓	121	44	15.000	F	10	08	6,50

Todos los parámetros técnicos se aplican a la totalidad de la lámpara. Debido al proceso de fabricación de los diodos emisores de luz (LED), los valores típicos especificados para los parámetros técnicos LED representan únicamente variables puramente estadísticas. No se corresponden necesariamente con los parámetros técnicos reales para cada producto individual, que pueden desviarse del valor típico.

¹Las lámparas LED son compatibles con una amplia variedad de reguladores disponibles en el mercado; los detalles y los resultados de los test de compatibilidad se pueden consultar en www.ledvance.es/dim y en las hojas de información técnica que encontraras allí. | ²L70/B50 | ³Clase de eficiencia energética (CEE) en una escala de A (eficiencia más alta) a G (eficiencia más baja) | ⁴Precio de venta al público recomendado excluyendo I.V.A y RAEE | ⁵Encontrarás más información y los términos y condiciones de garantía detallados en www.ledvance.es/garantias

LÁMPARAS LED CON FUNCIONES ESPECIALES



OSRAM LED SUPERSTAR+ LOW VOLTAGE



Denominación	EAN	W	lm	K	R _a	1	2	3	4	Nº Imagen	Precio base €	
LED SUPERSTAR+ LOW VOLTAGE CLASSIC A – E27, AC/DC 12V-36V												
LED SUPERSTAR+ CLASSIC A 45 FR non-dim 6,5W/840 E27	4058075757608	6,5	600	4000	≥80	-	112	60	25.000	F	6	01 11,99
LED SUPERSTAR+ CLASSIC A 65 FR non-dim 9W/840 E27	4058075757622	9	940	4000	≥80	-	112	60	25.000	F	6	01 14,99
NUEVO LED SUPERSTAR+ CLASSIC A 45 FR non-dim 6,5W/827 E27	4099854040368	6,5	600	2700	>80	-	112	60	25.000	F	6	01 10,99
NUEVO LED SUPERSTAR+ CLASSIC A 65 FR non-dim 9W/827 E27	4099854040467	9	900	2700	>80	-	112	60	25.000	F	6	01 13,99

LÁMPARAS OSRAM LED SUPERSTAR+ LOW VOLTAGE

- Adecuadas para todos los sistemas con batería, como la batería solar
- Bajo consumo de energía
- Ciclos de conmutación: 100.000 veces



OSRAM ULTRA EFFICIENT



Denominación	EAN	W	lm	K	R _a	1	2	3	4	Nº Imagen	Precio base €	
OSRAM ULTRA EFFICIENT CLASSIC A – E27, CLASE EFICIENCIA ENERGÉTICA A, 220-240V												
ULTRA EFFICIENT CL A FIL 40 non-dim 2,5W/830 E27	4058075747807	2,5	525	3000	≥80	-	105	60	50.000	A	6	01 17,65
ULTRA EFFICIENT CL A FIL 60 non-dim 4W/830 E27	4058075747784	4	840	3000	≥80	-	105	60	50.000	A	6	01 19,50
ULTRA EFFICIENT CL A FIL 75 non-dim 5W/830 E27	4099854002823	5	1055	3000	≥80	-	105	60	50.000	A	6	01 20,40
ULTRA EFFICIENT CL A FIL 100 non-dim 7,2W/830 E27	4099854002861	7,2	1521	3000	≥80	-	105	60	50.000	A	6	01 23,55
ULTRA EFFICIENT CL A GL FR 40 non-dim 2,5W/830 E27	4099854002809	2,5	525	3000	≥80	-	105	60	50.000	A	6	02 17,65
ULTRA EFFICIENT CL A GL FR 60 non-dim 4W/830 E27	4099854002786	4	840	3000	≥80	-	105	60	50.000	A	6	02 19,50
ULTRA EFFICIENT CL A GL FR 75 non-dim 5W/830 E27	4099854002847	5	1055	3000	≥80	-	105	60	50.000	A	6	02 20,40
ULTRA EFFICIENT CL A GL FR 100 non-dim 7,2W/830 E27	4099854002885	7,2	1521	3000	≥80	-	105	60	50.000	A	6	02 23,55
OSRAM ULTRA EFFICIENT CLASSIC GLOBE – E27, CLASE EFICIENCIA ENERGÉTICA A, 220-240V												
ULTRA EFFICIENT CL Globe 95 FIL 60 non-dim 4W/830 E27	4099854002908	4	840	3000	≥80	-	140	95	50.000	A	6	03 17,15
ULTRA EFFICIENT CL Globe 95 GL FR 60 non-dim 4W/830 E27	4099854002922	4	840	3000	≥80	-	140	95	50.000	A	6	04 17,15
OSRAM ULTRA EFFICIENT CLASSIC EDISON – E27, CLASE EFICIENCIA ENERGÉTICA A, 220-240V												
ULTRA EFFICIENT CL EDISON FIL 60 non-dim 4W/830 E27	4099854002946	4	840	3000	≥80	-	140	64	50.000	A	6	05 17,15
OSRAM ULTRA EFFICIENT PAR16 – GU10, CLASE EFICIENCIA ENERGÉTICA B, 220-240V												
ULTRA EFFICIENT Spot PAR16 GL 50 non-dim 2,2W/827 GU10	4099854002960	2,2	350	2700	≥80	-	55	50	50.000	B	6	06 14,25

Todos los parámetros técnicos se aplican a la totalidad de la lámpara. Debido al proceso de fabricación de los diodos emisores de luz (LED), los valores típicos especificados para los parámetros técnicos LED representan únicamente variables puramente estadísticas. No se corresponden necesariamente con los parámetros técnicos reales para cada producto individual, que pueden desviarse del valor típico.
 1 Las lámparas LED son compatibles con una amplia variedad de reguladores disponibles en el mercado; los detalles y los resultados de los test de compatibilidad se pueden consultar en www.ledvance.es/dim y en las hojas de información técnica que encontrarás allí. | 2 L70/B50 | 3 Clase de eficiencia energética (CEE) en una escala de A (eficiencia más alta) a G (eficiencia más baja) | 4 Precio de venta al público recomendado excluyendo I.V.A y RAEE | 5 Encontrarás más información y los términos y condiciones de garantía detallados en www.ledvance.es/garantias

LÁMPARAS LED CON FUNCIONES ESPECIALES



OSRAM PARATHOM®+ SPOT GLOWDIM (REGULACIÓN SIMULTÁNEA DE FLUJO Y TONALIDAD)

Denominación	EAN	W	Reemplazo para	lm	K	Ra	1	2 (mm)	d (mm)	t (m)	3	4	Nº Precio	Imagen base €
OSRAM PARATHOM®+ PAR16 Spot GLOWdim regulable¹ - GU10, 36°, 220-240V														
PARATHOM+ Spot PAR16 GL 50 GLOWdim 4,5W/827	4058075608498	4,5	50 W	350	2700	≥80	✓	54	50	25.000	F	10	01	8,45
OSRAM PARATHOM®+ AR111 Spot GLOWdim regulable¹ - G53, 24°/ 40°, 12V														
PARATHOM+ Spot AR111 HS 50 GLOWdim 7,2W/927 24°	4058075608634	7,2	50 W	450	2700	≥90	✓	55	111	40.000	G	6	02	29,65
PARATHOM+ Spot AR111 HS 50 GLOWdim 7,2W/927 40°	4058075608610	7,2	50 W	450	2700	≥90	✓	55	111	40.000	G	6	02	29,65
OSRAM LED STAR®+ CLASSIC A GLOWdim regulable¹ - E27, 220-240V Reemplazo para 40W														
LED STAR+ CL A FIL 40 GLOWdim 4W/827 E27	4058075435568	4	40W	470	2200...2700	≥80	✓	105	60	15.000	E	4	03	9,99
OSRAM LED STAR®+ CLASSIC A GLOWdim regulable¹ - E27, 220-240V Reemplazo para 60W														
LED STAR+ CL A FIL 60 GLOWdim 6,5W/827 E27	4058075435537	6,5	60W	806	2200...2700	≥80	✓	105	60	15.000	E	4	03	10,99
OSRAM LED STAR®+ CLASSIC B GLOWdim regulable¹ - E14, 220-240V Reemplazo para 40W														
LED STAR+ CL B FIL 40 GLOWdim 4W/827 E14	4058075435490	4	40W	470	2200...2700	≥80	✓	115	35	15.000	E	4	04	10,99
OSRAM LED STAR®+ CLASSIC P GLOWdim regulable¹ - E14, 220-240V Reemplazo para 40W														
LED STAR+ CL P FIL 40 GLOWdim 4W/827 E14	4058075435476	4	40W	470	2200...2700	≥80	✓	107	45	15.000	E	4	05	10,99
OSRAM LED STAR®+ CLASSIC GLOBE GLOWdim regulable¹ - E27, 220-240V Reemplazo para 60W														
LED STAR+ CL GLOBE125 FIL 60 GLOWdim 6,5W/827 E27	4058075808942	6,5	60W	806	2200...2700	≥80	✓	168	124	15.000	E	4	06	18,99



OSRAM PARATHOM®+ GLOWdim

- PAR16 y MR16 con carcasa de cristal
- Emite luz extra cálida cuando se regula
- Controlable directamente a través reguladores estándar, no se requiere control remoto
- Combinación sencilla otros productos GLOWdim

Todos los parámetros técnicos se aplican a la totalidad de la lámpara. Debido al proceso de fabricación de los diodos emisores de luz (LED), los valores típicos especificados para los parámetros técnicos LED representan únicamente variables puramente estadísticas. No se corresponden necesariamente con los parámetros técnicos reales para cada producto individual, que pueden desviarse del valor típico.

¹Las lámparas LED son compatibles con una amplia variedad de reguladores disponibles en el mercado; los detalles y los resultados de los test de compatibilidad se pueden consultar en www.ledvance.es/dim y en las hojas de información técnica que encontrarás allí. | ²L70/B50 | ³Clase de eficiencia energética (CEE) en una escala de A (eficiencia más alta) a G (eficiencia más baja) | ⁴Precio de venta al público recomendado excluyendo I.V.A y RAEE | ⁵Encontrarás más información y los términos y condiciones de garantía detallados en www.ledvance.es/garantias

LÁMPARAS LED CON FUNCIONES ESPECIALES



SENSOR DE LUZ OSRAM PARATHOM®+ CLASSIC A DAYLIGHT SENSOR (ON/OFF POR LUZ NATURAL)



Denominación	EAN	W	Reemplazo para	lm	K	Ra	1	2	3	4	5	Nº Imagen	Precio base €	
OSRAM PARATHOM®+ CLASSIC A Daylight Sensor – E27, 220-240 V														
PARATHOM+ CL A FIL 40 non-dim 4,9W/827	4058075761995	4,9	40	470	2700	≥80	-	106	60	15.000	F	10	02	15,65
PARATHOM+ CL A FIL 60 non-dim 7,3W/827	4058075762015	7,3	60	806	2700	≥80	-	106	60	15.000	E	10	02	18,10
PARATHOM+ CL A FR 60 non-dim 8,8W/827	4058075594166	8,8	60	806	2700	≥80	-	108	60	25.000	F	10	01	13,60

SENSOR DE LUZ OSRAM PARATHOM®+ DAYLIGHT SENSOR

- Tiempo de amortización corto gracias al bajo consumo de energía y bajos costes de mantenimiento
- Solución de ahorro energético gracias al apagado automático durante el día
- Mayor seguridad gracias al encendido automático en la oscuridad
- Larga vida útil de hasta 25.000 horas²
- Bajo consumo de energía. Reemplazo sencillo de lámparas tradicionales gracias al diseño compacto
- Los sensores de luz detectan la luz del día en función de la distribución espectral



SENSOR DE MOVIMIENTO OSRAM PARATHOM CLASSIC A MOTION SENSOR

Denominación	EAN	W	Reemplazo para	lm	K	Ra	1	2	3	4	5	Nº Imagen	Precio base €	
CLASSIC A DAYLIGHT (SENSOR DE MOVIMIENTO)														
LED STAR+ CL A MSFR 60 non-dim 9W/827 E27	4058075428348	9	40W	806	2700	≥80	—	120	—	25.000	F	4	01	13,23

Todos los parámetros técnicos se aplican a la totalidad de la lámpara. Debido al proceso de fabricación de los diodos emisores de luz (LED), los valores típicos especificados para los parámetros técnicos LED representan únicamente variables puramente estadísticas. No se corresponden necesariamente con los parámetros técnicos reales para cada producto individual, que pueden desviarse del valor típico. ¹Las lámparas LED son compatibles con una amplia variedad de reguladores disponibles en el mercado; los detalles y los resultados de los test de compatibilidad se pueden consultar en www.ledvance.es/dim y en las hojas de información técnica que encontrarás allí. | ²L70/B50 | ³Clase de eficiencia energética (CEE) en una escala de A (eficiencia más alta) a G (eficiencia más baja) | ⁴Precio de venta al público recomendado excluyendo I.V.A y RAEE | ⁵ Encontrarás más información y los términos y condiciones de garantía detallados en www.ledvance.es/garantias

LÁMPARAS LED CON FUNCIONES ESPECIALES



OSRAM LED STAR+ 3 STEP DIM (TRES NIVELES DE FLUJO CON UN SIMPLE INTERRUPTOR)



Denominación	EAN	W	Reemplazo para	lm	K	R _a	1	2	3	Imagen	Nº	Precio base €			
OSRAM LED STAR+ CLASSIC A Three Step Dim regulable¹ – E27, 220-240 V															
LED STAR+ CL A Three Step Dim GL CLARA 60 827	4058075436787	7		60W	806	2700	≥80	✓	105	—	15.000	E	4	01	17,99
OSRAM LED STAR+ CLASSIC B Three Step Dim regulable¹ – E14, 220-240 V															
LED STAR+ CL B Three Step Dim GL CLARA 40 827	4058075434462	4		40W	470	2700	≥80	✓	97	—	15.000	E	4	02	14,99
OSRAM LED STAR+ CLASSIC P Three Step Dim regulable¹ – E14, 220-240 V															
LED STAR+ CL P Three Step Dim 2xD CLARA 40 827	4058075434448	4		40W	470	2700	≥80	✓	78	—	15.000	E	4	03	14,99
OSRAM LED STAR+ PIN G9 Three Step Dim regulable¹ – G9, 220-240 V															
LED STAR+ PIN G9 Three Step Dim CLARA 40 827	4058075432277	4		40W	470	2700	80	✓	59	—	25.000	E	4	04	19,99
OSRAM LED STAR+ PAR16 Three Step Dim regulable¹ – GU10, 220-240 V															
LED STAR+ Spot PAR16 GL 50 non-dim 3,7W/827 GU10	4058075433182	3,7		50W	350	2700	≥80	✓	54	50	—	E	4	05	9,99

OSRAM LED STAR + THREE STEP DIM

- Fácil regulación de tres pasos presionando repetidamente el interruptor de pared
- Funcionamiento sencillo sin necesidad de regulador

- Bajo consumo de energía
- Fácil sustitución gracias a su diseño compacto
- Luz instantánea al 100% sin tiempo de calentamiento
- Luz ambiental regulable y multifuncional
- Regulable en tres niveles: 100%, 45% y 15%



Todos los parámetros técnicos se aplican a la totalidad de la lámpara. Debido al proceso de fabricación de los diodos emisores de luz (LED), los valores típicos especificados para los parámetros técnicos LED representan únicamente variables puramente estadísticas. No se corresponden necesariamente con los parámetros técnicos reales para cada producto individual, que pueden desviarse del valor típico.

¹ Las lámparas LED son compatibles con una amplia variedad de reguladores disponibles en el mercado; los detalles y los resultados de los test de compatibilidad se pueden consultar en www.ledvance.es/dim y en las hojas de información técnica que encontrarás allí. | ² L70/B50 | ³ Clase de eficiencia energética (CEE) en una escala de A (eficiencia más alta) a G (eficiencia más baja) | ⁴ Precio de venta al público recomendado excluyendo I.V.A y RAEE | ⁵ Encontrarás más información y los términos y condiciones de garantía detallados en www.ledvance.es/garantias

LÁMPARAS LED CON FUNCIONES ESPECIALES



OSRAM LED STAR+ ACTIVE & RELAX (DOS TONALIDADES CON UN SIMPLE INTERRUPTOR)



Denominación	EAN	W	Reemplazo para	lm	K	R _a	1	2	3	Nº Imagen	Precio base €	
OSRAM LED RETROFIT STAR+ CLASSIC A Active & Relax – E27, 220-240 V												
LED STAR+ Retrofit CL A Act&Rel GL CLARA 60 827/840	4058075434820	7	60W	806	2700-4000	≥80	—	105	—	15.000	E 4	01 13,99
OSRAM LED STAR+ CLASSIC B Active & Relax – E14, 220-240 V												
LED STAR+ Retrofit CL B Act&Rel GL CLARA 40 827/840	4058075434783	4	40W	470	2700-4000	≥80	—	97	—	15.000	E 4	02 15,99
OSRAM LED STAR+ CLASSIC P Active & Relax – E14, 220-240 V												
LED STAR+ Retrofit CL P Act&Rel GL CLARA 40 827/840	4058075434745	4	40W	470	2700-4000	≥80	—	78	—	15.000	E 4	03 15,99

OSRAM LED STAR+ ACTIVE & RELAX

- Crea ambientes de iluminación individuales de acuerdo con los biorritmos: Blanco cálido (2700 K) para relajarse, Blanco frío para la activarse (4000 K)

- Cambio de la temperatura de color simplemente haciendo doble clic en el interruptor de pared
- Crea espacios multifuncionales con la posibilidad de crear diferentes escenas y ambientes
- Bajo consumo energético



Todos los parámetros técnicos se aplican a la totalidad de la lámpara. Debido al proceso de fabricación de los diodos emisores de luz (LED), los valores típicos especificados para los parámetros técnicos LED representan únicamente variables puramente estadísticas. No se corresponden necesariamente con los parámetros técnicos reales para cada producto individual, que pueden desviarse del valor típico.
¹ Las lámparas LED son compatibles con una amplia variedad de reguladores disponibles en el mercado; los detalles y los resultados de los test de compatibilidad se pueden consultar en www.ledvance.es/dim y en las hojas de información técnica que encontrarás allí. | ² L70/B50 | ³ Clase de eficiencia energética (CEE) en una escala de A (eficiencia más alta) a G (eficiencia más baja) | ⁴ Precio de venta al público recomendado excluyendo I.V.A y RAEE | ⁵ Encontrarás más información y los términos y condiciones de garantía detallados en www.ledvance.es/garantias

LÁMPARAS LED PARA APLICACIONES ESPECIALES

LÁMPARAS LED MARCA OSRAM



OSRAM PARATHOM® LED SPECIAL T26 - PEBETERO



Denominación	EAN	W	Reemplazo para	lm	K	Ra	1	l (mm)	d (mm)	t (h)	2	3	Imagen	Nº	Precio base €
OSRAM PARATHOM® SPECIAL T26 – E14, 160°, 220-240V															
PARATHOM SPECIAL T26 FR 20 non-dim 2,3W/827	4058075620254	2,3	20 W	200	2700	≥80	-	63	25	15.000	F	20	01	4,20	
PARATHOM SPECIAL T26 FR 20 non-dim 2,3W/865	4058075620155	2,3	20 W	200	6500	≥80	-	63	25	15.000	F	20	01	4,20	
OSRAM PARATHOM® SPECIAL T26 – E14, 320°, 220-240V															
PARATHOM SPECIAL T26 FIL 10 non-dim 2,2W/827	4058075616912	2,2	10 W	110	2700	≥80	-	63	26	15.000	G	20	02	4,70	
PARATHOM SPECIAL T26 FIL 25 non-dim 2,8W/827	4058075616875	2,8	25 W	250	2700	≥80	-	63	26	15.000	F	20	03	5,60	
PARATHOM SPECIAL T26 FIL 25 non-dim 2,8W/865	4058075616837	2,8	25 W	250	6500	≥80	-	63	26	15.000	F	20	03	5,60	
PARATHOM SPECIAL T26 FIL 40 non-dim 4W/827	4058075616790	4	40 W	470	2700	≥80	-	80	25	15.000	E	20	04	6,40	

OSRAM PARATHOM® LED PIN G9/GY6.35/G4 - BIPIN



Denominación	EAN	W	Reemplazo para	lm	K	Ra	1	l (mm)	d (mm)	t (h)	2	3	Imagen	Nº	Precio base €
OSRAM PARATHOM® DIM PIN G9 regulable¹ – G9, 300°, 220-240V															
PARATHOM DIM Special PIN CL 30 dim 3W/827	4058075622890	3	30 W	320	2700	≥80	✓	52	16	25.000	F	20	05	13,60	
PARATHOM DIM Special PIN CL 40 dim 4W/827	4058075622265	4	40 W	470	2700	≥80	✓	59	18	25.000	E	20	05	17,20	
OSRAM PARATHOM® PIN G9 – G9, 300°, 220-240V															
PARATHOM Special PIN CL 20 non-dim 1,9W/827	4058075625969	1,9	20 W	200	2700	≥80	-	46	15	15.000	F	20	06	5,25	
PARATHOM Special PIN CL 30 non-dim 2,6W/827	4058075626041	2,6	30 W	320	2700	≥80	-	47	15	15.000	E	20	07	6,85	
PARATHOM Special PIN CL 30 non-dim 2,6W/840	4058075626010	2,6	30 W	320	4000	≥80	-	47	15	15.000	E	20	07	6,85	
PARATHOM Special PIN CL 40 non-dim 4,2W/827	4058075626072	4,2	40 W	470	2700	≥80	-	52	19	15.000	E	20	08	8,70	
PARATHOM Special PIN CL 40 non-dim 4,2W/840	4058075626102	4,2	40 W	470	4000	≥80	-	52	19	15.000	E	20	08	8,70	
PARATHOM Special PIN CL 50 non-dim 4,8W/827	4058075622234	4,8	50 W	600	2700	≥80	-	59	18	15.000	E	20	08	13,60	
PARATHOM Special PIN CL 50 non-dim 4,8W/840	4058075622203	4,8	50 W	600	4000	≥80	-	59	18	15.000	E	20	08	13,60	
OSRAM PARATHOM® PIN GY6.35 – GY6.35, 12V															
PARATHOM Special PIN CL 30 non-dim 2,6W/827	4058075622418	2,6	30 W	300	2700	≥80	-	40	14	15.000	F	20	10	6,45	
PARATHOM Special PIN CL 40 non-dim 4W/827	4058075622357	4	40 W	470	2700	≥80	-	50	18	15.000	F	20	10	8,15	
OSRAM PARATHOM® PIN G4 – G4, 12V															
PARATHOM Special PIN CL 10 non-dim 0,9W/827	4058075622722	0,9	10 W	100	2700	≥80	-	33	12	15.000	F	20	12	4,55	
PARATHOM Special PIN CL 20 non-dim 1,8W/827	4058075622692	1,8	20 W	200	2700	≥80	-	36	13	15.000	F	20	13	5,45	
PARATHOM Special PIN CL 30 non-dim 2,6W/827	4058075622449	2,6	30 W	300	2700	≥80	-	40	14	15.000	F	20	14	6,55	
OSRAM PARATHOM® PIN G4 regulable¹ – G4, 12V															
PARATHOM DIM Special PIN CL 20 dim 2W/827 G4	4058075622388	2	20 W	200	2700	≥80	✓	40	15	25.000	F	20	14	11,35	

Todos los parámetros técnicos se aplican a la totalidad de la lámpara. Debido al proceso de fabricación de los diodos emisores de luz (LED), los valores típicos especificados para los parámetros técnicos LED representan únicamente variables puramente estadísticas. No se corresponden necesariamente con los parámetros técnicos reales para cada producto individual, que pueden desviarse del valor típico.
¹ Las lámparas LED son compatibles con una amplia variedad de reguladores disponibles en el mercado; los detalles y los resultados de los test de compatibilidad se pueden consultar en www.ledvance.es/dim y en las hojas de información técnica que encontraras allí. | ² L70/B50 | ³ Clase de eficiencia energética (CEE) en una escala de A (eficiencia más alta) a G (eficiencia más baja) | ⁴ Precio de venta al público recomendado excluyendo I.V.A y RAEE | ⁵ Encontrarás más información y los términos y condiciones de garantía detallados en www.ledvance.es/garantias

LÁMPARAS LED PARA APLICACIONES ESPECIALES



OSRAM PARATHOM® LINE R7s



Denominación	EAN	W	Reemplazo para	lm	K	R _a	1	l [mm]	d [mm]	t [h]	2	3	Imagen	Nº	Precio base €
OSRAM PARATHOM® DIM LINE R7s regulable¹ – R7s, 300°, 220-240V															
PARATHOM DIM Special LINE 78 CL 75 dim 9,5W/827	4058075626935	9,5	75 W	1055	2700	≥80	✓	78	28	25.000	E	20	01	13,25	
PARATHOM DIM Special LINE 78 CL 100 dim 12W/827	4058075626966	12	100 W	1521	2700	≥80	✓	78	28	25.000	E	20	02	23,50	
PARATHOM DIM Special LINE 118 CL 125 dim 16W/827	4058075626812	16	125 W	2000	2700	≥80	✓	118	28	25.000	E	20	03	27,80	
PARATHOM DIM Special LINE 118 CL 150 dim 19W/827	4058075626782	19	150 W	2452	2700	≥80	✓	118	28	25.000	E	20	03	38,45	
OSRAM PARATHOM® LINE R7s – R7s, 300°, 220-240V															
PARATHOM Special LINE 78 CL 60 non-dim 6,5W/827	4058075653283	6,5	60 W	806	2700	≥80	-	78	29	15.000	E	20	01	9,05	
PARATHOM Special LINE 78 CL 75 non-dim 8,2W/827	4058075653221	8,2	75 W	1055	2700	≥80	-	78	29	15.000	E	20	04	13,35	
PARATHOM Special LINE 78 CL 100 non-dim 12W/827	4058075627055	12	100 W	1521	2700	≥80	-	78	28	15.000	E	20	02	23,50	
PARATHOM Special LINE 118 CL 100 non-dim 13W/827	4058075626874	13	100 W	1521	2700	≥80	-	118	28	15.000	E	20	03	15,45	
PARATHOM Special LINE 118 CL 125 non-dim 16W/827	4058075626843	16	125 W	2000	2700	≥80	-	118	28	15.000	E	20	03	20,65	
PARATHOM Special LINE 118 CL 150 non-dim 19W/827	4058075626904	19	150 W	2452	2700	≥80	-	118	28	15.000	E	20	05	36,35	

OSRAM LED STAR LINE S19



Denominación	EAN	W	Reemplazo para	lm	K	R _a	1	l [mm]	d [mm]	t [h]	2	3	Imagen	Nº	Precio base €
OSRAM LED STAR® SPECIAL S19 - S19s, 220-240V Reemplazo para 60W															
LED STAR Special S19 FR 60 non-dim 9W/827 S19	4099854059674	9	60W	830	2700	≥80	-	310	38	15.000	F	10	06	16,99	

LÁMPARAS LED PARA APLICACIONES ESPECIALES



01

OSRAM CIRCULUX LED



Denominación	EAN	W	lm	K	R _a	1	l [mm]	d [mm]	t [h]	2	3	Imagen	Nº	Precio base €	
OSRAM CIRCULUX LED															
Special CIRCULUX FR 100 non-dim 14,5W/827 E27	4058075606999	14,5	1521	2700	≥80	86	260	15.000	F	4	01	36,99			

Operación con ECE: verifica la compatibilidad en www.ledvance.es/compatibilidad

Todos los parámetros técnicos se aplican a la totalidad de la lámpara. Debido al proceso de fabricación de los diodos emisores de luz (LED), los valores típicos especificados para los parámetros técnicos LED representan únicamente variables puramente estadísticas. No se corresponden necesariamente con los parámetros técnicos reales para cada producto individual, que pueden desviarse del valor típico. ¹ Las lámparas LED son compatibles con una amplia variedad de reguladores disponibles en el mercado; los detalles y los resultados de los test de compatibilidad se pueden consultar en www.ledvance.es/dim y en las hojas de información técnica que encontrarás allí. | ² L70/B50 | ³ Clase de eficiencia energética (CEE) en una escala de A (eficiencia más alta) a G (eficiencia más baja) | ⁴ Precio de venta al público recomendado excluyendo I.V.A y RAEE | ⁵ Encontrarás más información y los términos y condiciones de garantía detallados en www.ledvance.es/garantias

LÁMPARAS LED PARA APLICACIONES ESPECIALES



OSRAM HQL LED (REEMPLAZO DE ALTA POTENCIA PARA ALUMBRADO EXTERIOR)



Denominación	EAN	W	Reemplazo para	lm	K	R _a	l (mm)	d (mm)	t (h)	1	2	Imagen	Nº base	Precio ³ base €
OSRAM HQL LED PRO Gen6, Equipo de control convencional (ECC) y directo a red (230V) – E27, 360°, 220-240V														
HQLLED1800 14,5W/827 230V GL E27	4058075765856	14,5	40 W	1800	2700	80	138	56	60.000	E	6		01	55,70
HQLLED2000 14,5W/840 230V GL E27	4058075765870	14,5	40 W	2000	4000	80	138	56	60.000	D	6		01	55,70
HQLLED2700 21,5W/827 230V GL E27	4058075765894	21,5	50 W	2700	2700	80	145	76	60.000	E	6		02	65,80
HQLLED3000 21,5W/840 230V GL E27	4058075765917	21,5	50 W	3000	4000	80	145	76	60.000	D	6		02	65,80
HQLLED3600 29W/827 230V GL E27	4058075765931	29	80 W	3600	2700	80	172	76	60.000	E	6		02	73,50
HQLLED4000 29W/840 230V GL E27	4058075765955	29	80 W	4000	4000	80	172	76	60.000	D	6		02	73,50
HQLLED5400 41W/827 230V GL E27	4058075765979	41	125 W	5400	2700	80	195	80	60.000	E	6		03	98,25
HQLLED6000 41W/840 230V GL E27	4058075765993	41	125 W	6000	4000	80	195	80	60.000	D	6		03	98,25
OSRAM HQL LED PRO Gen6, Equipo de control convencional (ECC) y directo a red (230V) – E40, 360°, 220-240V														
HQLLED5400 41W/827 230V GL E40	4058075766013	41	125 W	5400	2700	80	202	80	60.000	E	6		04	98,25
HQLLED6000 41W/840 230V GL E40	4058075766037	41	125 W	6000	4000	80	202	80	60.000	D	6		04	98,25
HQLLED11700 90W/827230V PROE40	4058075766051	90	250 W	11700	2700	80	270	110	60.000	E	6		05	147,00
HQLLED13000 90W/840230V PROE40	4058075766075	90	250 W	13000	4000	80	270	110	60.000	D	6		05	147,00
ACCESORIOS HQL LED PRO - REFLECTOR														
HQL LED 2000LM LAMP SHADE	4058075788923	-	-	-	-	-	-	-	-	-	-		07	2,50
HQL LED 3000LM LAMP SHADE	4058075788947	-	-	-	-	-	-	-	-	-	-		07	3,25
HQL LED 4000LM LAMP SHADE	4058075788961	-	-	-	-	-	-	-	-	-	-		07	3,25

HQI LED HIGH BAY



Denominación	EAN	W	Reemplazo para	lm	K	R _a	l (mm)	d (mm)	t (h)	1	2	Imagen	Nº base	Precio ³ base €
OSRAM HQI LED HIGHBAY - ECC + Ignitor														
HQILEDH13000 95W/840 110V E40 4X1 OSRAM	4058075612631	95	250 W HID	13000	4000	≥80	307	230	50.000	E	4		06	135,05
HQILEDH20.000 140W/840 110V E40 4X1 OSRAM	4058075612655	140	400 W HID	20.000	4000	≥80	307	230	50.000	E	4		06	177,70

OSRAM HQL LED

- El reemplazo ideal para lámparas HQL
- HQL LED PRO: la gama para altos requerimientos de iluminación, hasta 50.000 h¹ de vida útil, con IP65 y compatible con ECC
- Todas las lámparas también están disponibles con luz cálida (2.700 K)
- HIGH LED HIGHBAY: LED de reemplazo con hasta 50.000 horas¹. De vida útil, con IP40 y compatible con ECC para lámparas tradicionales de 250 W y 400 W HQL/HQI en aplicaciones de gran altura

Todos los parámetros técnicos se aplican a la totalidad de la lámpara. Debido al proceso de fabricación de los diodos emisores de luz (LED), los valores típicos especificados para los parámetros técnicos LED representan únicamente variables puramente estadísticas. No se corresponden necesariamente con los parámetros técnicos reales para cada producto individual, que pueden desviarse del valor típico. ¹L70/B50 | ²Clase de eficiencia energética (CEE) en una escala de A (eficiencia más alta) a G (eficiencia más baja) | ³Precio de venta al público recomendado excluyendo I.V.A y RAEE | ⁴Encontrarás más información y los términos y condiciones de garantía detallados en www.ledvance.es/garantias

LÁMPARAS LED PARA APLICACIONES ESPECIALES



OSRAM DULUX® LED



Denominación	EAN	W	Reemplazo para	lm	K	R _a	l (mm)	d (mm)	t (h)	Imagen	Nº	Precio base €
OSRAM DULUX® D, Equipo de control convencional (ECC) y directo a red – G24d-1/2/3, 120°, 220-240V												
DULUX D LED FR 13 CCG, AC mains 6W/830 G24d-1	4058075558106	6	13	600	3000	>80	148	34	30.000	10	F	01 11,99
DULUX D LED FR 13 CCG, AC mains 6W/840 G24d-1	4058075558182	6	13	660	4000	>80	148	34	30.000	10	E	01 11,99
DULUX D LED FR 18 CCG, AC mains 7W/830 G24d-2	4058075558328	7	18	700	3000	>80	148	34	30.000	10	F	02 12,99
DULUX D LED FR 18 CCG, AC mains 7W/840 G24d-2	4058075558502	7	18	770	4000	>80	148	34	30.000	10	E	02 12,99
DULUX D LED FR 26 CCG, AC mains 10W/830 G24d-3	4058075558564	10	26	990	3000	>80	171	34	30.000	10	F	03 15,99
DULUX D LED FR 26 CCG, AC mains 10W/840 G24d-3	4058075558601	10	26	1100	4000	>80	171	34	30.000	10	E	03 15,99
OSRAM DULUX® D/E, Equipo de control electrónico (ECE) y directo a red 230V – G24q-2/3, 120°, 220-240V												
DULUX D/E LED FR 13 ECG, AC mains 6W/830 G24q-1	4058075558663	6	13	600	3000	>80	143	33	30.000	10	F	02 17,99
DULUX D/E LED FR 13 ECG, AC mains 6W/840 G24q-1	4058075559103	6	13	660	4000	>80	143	33	30.000	10	E	02 14,99
DULUX D/E LED FR 18 ECG, AC mains 7W/830 G24q-2	4058075559127	7	18	700	3000	>80	143	33	30.000	10	F	02 19,99
DULUX D/E LED FR 18 ECG, AC mains 7W/840 G24q-2	4058075559158	7	18	770	4000	>80	143	33	30.000	10	E	02 19,99
DULUX D/E LED FR 26 ECG, AC mains 10W/830 G24q-3	4058075559172	10	26	990	3000	>80	170	33	30.000	10	F	03 20,99
DULUX D/E LED FR 26 ECG, AC mains 10W/840 G24q-3	4058075559196	10	26	1100	4000	>80	170	33	30.000	10	E	03 20,99
OSRAM DULUX® S, Equipo de control convencional (ECC) y directo a red – G23, 120°, 220-240V												
DULUX S LED FR 9 CCG, AC mains 4,5W/830 G23	4058075557994	4	9	450	3000	>80	165	32	30.000	10	F	04 11,99
DULUX S LED FR 9 CCG, AC mains 4,5W/840 G23	4058075558045	4	9	500	4000	>80	165	32	30.000	10	E	04 11,99
DULUX S LED FR 11 CCG, AC mains 6W/830 G23	4058075558069	6	11	630	3000	>80	234	32	30.000	10	F	05 11,99
DULUX S LED FR 11 CCG, AC mains 6W/840 G23	4058075558083	6	11	700	4000	>80	234	32	30.000	10	E	05 11,99
OSRAM DULUX® L, Equipo de control electrónico (ECE) y directo a red – 2G11, 120°, 220-240V												
DULUX L LED FR 18 ECG, AC mains 8W/830 2G11	4058075557390	8	18	900	3000	>80	230	44	30.000	10	E	06 33,99
DULUX L LED FR 18 ECG, AC mains 8W/840 2G11	4058075557499	8	18	1000	4000	>80	230	44	30.000	10	E	06 33,99
DULUX L LED FR 24 ECG, AC mains 12W/830 2G11	4058075559219	12	24	1350	3000	>80	321	44	30.000	10	E	06 34,99
DULUX L LED FR 24 ECG, AC mains 12W/840 2G11	4058075559233	12	24	1500	4000	>80	321	44	30.000	10	E	06 34,99
DULUX L LED FR 36 ECG, AC mains 18W/830 2G11	4058075557772	18	36	2070	3000	>80	417	44	30.000	10	E	06 37,99
DULUX L LED FR 36 ECG, AC mains 18W/840 2G11	4058075557833	18	36	2300	4000	>80	417	44	30.000	10	E	06 37,99
DULUX L LED FR 55 ECG, AC mains 26W/830 2G11	4058075559257	26	55	2950	3000	>80	537	44	30.000	10	E	07 34,95
DULUX L LED FR 55 ECG, AC mains 26W/840 2G11	4058075559271	26	55	3250	4000	>80	537	44	30.000	10	E	07 34,95
OSRAM DULUX® F, Equipo de control convencional (ECC) y directo a red – 2G11, 120°, 220-240V												
DULUX F LED FR 36 CCG, AC mains 20W/830 2G10	4058075559295	20	36	2250	3000	>80	221	17	30.000	10	E	08 29,99
DULUX F LED FR 36 CCG, AC mains 20W/840 2G10	4058075559318	20	36	2500	4000	>80	221	17	30.000	10	E	08 29,99
OSRAM DULUX® T/E, Equipo de control electrónico (ECE) y directo a red – GX24q-2/3/4, 120°, 220-240 V												
DULUX T/E LED FR 18 ECG, AC mains 7W/830 GX24q-2	4058075559349	7	18	720	3000	>80	120	45	30.000	10	F	09 20,15
DULUX T/E LED FR 18 ECG, AC mains 7W/840 GX24q-2	4058075559370	7	18	800	4000	>80	120	45	30.000	10	E	09 20,15
DULUX T/E LED FR 26 ECG, AC mains 10W/830 GX24q-3	4058075559394	10	26	990	3000	>80	140	45	30.000	10	F	09 21,85
DULUX T/E LED FR 26 ECG, AC mains 10W/840 GX24q-3	4058075559417	10	26	1100	4000	>80	140	45	30.000	10	E	09 21,85
DULUX T/E LED FR 32 ECG, AC mains 16W/830 GX24q-3	4058075559431	16	32	1620	3000	>80	155	45	30.000	10	F	09 23,40
DULUX T/E LED FR 32 ECG, AC mains 16W/840 GX24q-3	4058075559455	16	32	1800	4000	>80	155	45	30.000	10	E	09 23,40
DULUX T/E LED FR 42 ECG, AC mains 20,5W/830 GX24q-4	4058075559479	20,50	42	2070	3000	>80	165	45	30.000	10	F	09 25,80
DULUX T/E LED FR 42 ECG, AC mains 20,5W/840 GX24q-4	4058075559493	20,50	42	2300	4000	>80	165	45	30.000	10	E	09 25,80

LÁMPARAS LED MARCA OSRAM

Todos los parámetros técnicos se aplican a la totalidad de la lámpara. Debido al proceso de fabricación de los diodos emisores de luz (LED), los valores típicos especificados para los parámetros técnicos LED representan únicamente variables puramente estadísticas. No se corresponden necesariamente con los parámetros técnicos reales para cada producto individual, que pueden desviarse del valor típico. ¹L70/B50 | ²Clase de eficiencia energética (CEE) en una escala de A (eficiencia más alta) a G (eficiencia más baja) | ³Precio de venta al público recomendado excluyendo I.V.A y RAEE | ⁴Encontrará más información y los términos y condiciones de garantía detallados en www.ledvance.es/garantias

HALOTRONIC® TRANSFORMADOR ELECTRÓNICO HTM

LÁMPARAS LED MARCA OSRAM

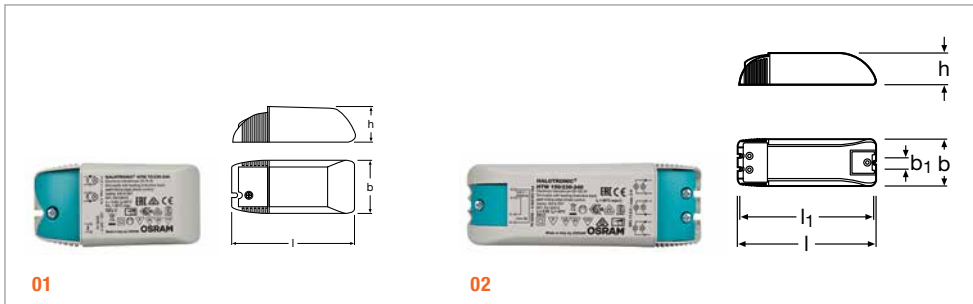

HALOTRONIC HTM 70, 105 Y 150

LEDAUCE
5 años de garantía

Denominación	EAN	λ	T_a	A	V	W	kHz ECE	V _{OUT}	Precio ¹ base €	
HTM 70/230-240	4050300442310	0,99	0...+50	0,27 ¹	230-240	20...70	≈52	11,2	23,25	⊗A
HTM 105/230-240	4050300442334	0,99	0...+45	0,41 ¹	230-240	35...105	≈43	11,4	25,55	⊗A
HTM 150/230-240	4050300581415	0,99	0...+45	0,57 ¹	230-240	50...150	≈40	11,5	41,75	⊗B

Denominación		l [mm]	B [mm]	H [mm]	B_1 [mm]	g		Nº Imagen
HTM 70/230-240	Regulable a inicio de fase para cargas inductivas o fin de fase	108	52	33	–	110	20	01
HTM 105/230-240	Regulable a inicio de fase para cargas inductivas o fin de fase	108	52	33	–	125	20	01
HTM 150/230-240	Regulable a inicio de fase para cargas inductivas o fin de fase	153	54	36	15	185	10	02

¹ Eficaz

VENTAJAS

- Protección contra cortocircuitos, sobrecarga y sobretensión
- Regulable a inicio y fin de fase
- Alta eficacia
- Protección adecuada para diferentes tipos de cables
- Adecuado para la instalación en espacios reducidos gracias a su diseño compacto y funcional
- Protección durante toda la vida de la lámpara

DESCRIPCIÓN DEL PRODUCTO

- Frecuencia de red: 50 a 60 Hz
- Supresión de radiointerferencias: según EN 55015 (A1: 2007) / CISPR 15, EN 55022
- Contenido de armónicos: según EN 61000-3-2
- Inmunidad: según EN 61547
- Seguridad según EN 61347
- Aislamiento eléctrico del primario y secundario
-

APLICACIONES

- Lámparas halógenas de bajo voltaje (12 V)
- Lámparas LED de bajo voltaje (12 V)

¹Precio de venta al público recomendado excluyendo I.V.A y RAEE

ET-PARROT® / TRANSFORMADOR ELECTRÓNICO

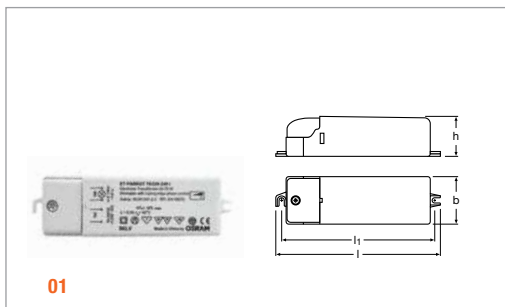

01

LÁMPARAS LED MARCA OSRAM

ET PARROT 70 Y 105

LEZAVANCE
3 años de garantía

Denominación	EAN	λ	A	V	W	kHz ECE	V _{OUT}	Precio ¹ base €
ET-PARROT 70/220-240 I	4008321111593	>0,95	0,30 ¹	220-240	20...70	≈50	12	14,25 14,25 A
ET-PARROT 105/220-240 I	4008321111579	>0,95	0,45 ¹	220-240	35...105	≈40	11,5	15,15 15,15 A

Denominación		T _a	\downarrow [mm]	\leftrightarrow B [mm]	\uparrow H [mm]	\uparrow g		Nº Imagen
ET-PARROT 70/220-240 I	Regulable a fin de fase	0...+45	128	38	31	115	50	01
ET-PARROT 105/220-240 I	Regulable a fin de fase	0...+40	128	38	31	130	50	01

¹ Eficaz

VENTAJAS

- Protección contra cortocircuitos, sobrecarga y sobretensión
- Regulable a fin de fase
- Alta eficacia
- Protección durante toda la vida de la lámpara

DESCRIPCIÓN DEL PRODUCTO

- Frecuencia de red: 50 a 60 Hz
- Supresión de radiointerferencias: según EN 55015 (A1: 2007) / CISPR 15, EN 55022
- Contenido de armónicos: según EN 61000-3-2
- Inmunidad: según EN 61547
- Seguridad según EN 61347
- Aislamiento eléctrico del primario y secundario
- (IMQ safety mark)

APLICACIONES

- Lámparas halógenas de bajo voltaje (12 V)
- Lámparas LED de bajo voltaje (12 V)



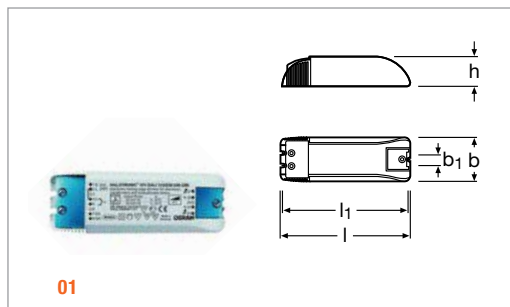

¹Precio de venta al público recomendado excluyendo I.V.A y RAEE

REGULADOR PARA EL CONTROL DE HALOTRONIC® Y ET-PARROT®



HTi DALI 315 DIM

LEDVANCE
5 años de garantía

Denominación	EAN	T _a	W	CONTROL	Precio ¹ base €			
HTi DALI 315 DIM	4008321957344	0...+45	3...315	DALI o Touch DIM/Touch DIM Sensor	385,15 			
Denominación		W	I (mA)	B (mm)	H (mm)			Nº Imagen
HTi DALI 315 DIM	Regulable a fin de fase	0...100 %	153	54	36	137	25	01

VENTAJAS

- Muy bajo consumo en standby < 0,5 W

DESCRIPCIÓN DEL PRODUCTO

- Margen de potencia lámparas LED: 3...200 VA
- Señal de control DALI/Touch DIM®
- Adecuado para todos los ECEs OSRAM HALOTRONIC® y ET-PARROT®
- Autotransformador con tensión de entrada (primario) 230V y tensión de salida (secundario) 230V
- Regulación del secundario por corte de fase a final de fase

¹Precio de venta al público recomendado excluyendo I.V.A y RAEE

TIPO DE CARGA ADMISIBLE - LÁMPARAS LED¹

Comprobar lista de compatibilidades en www.ledvance.es



$$\text{Máx. Número de lamps}^{2)} = \frac{200 \text{ VA} \times \cos \varphi^{3)}}{\text{Potencia lámp. LED (W)}}$$

- 1) 200 VA lámparas LED= 1.200 W lámparas halógenas. La comparación está basada en la corriente de la lámpara.
- 2) En el caso de las lámparas PARATHOM MR16 LED, hay que tener en cuenta el número máximo de lámparas admisibles por el transformador
- 3) Factor de potencia de la lámpara LED ($\cos \varphi$)

FUNCIONAMIENTO VÍA DALI

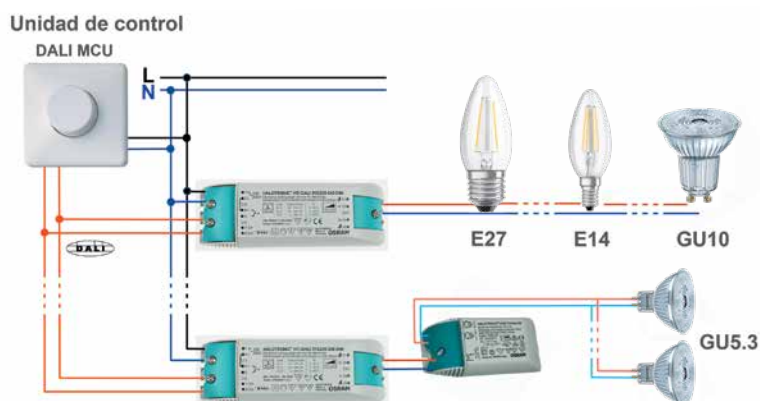

FUNCIONAMIENTO VÍA TOUCH DIM

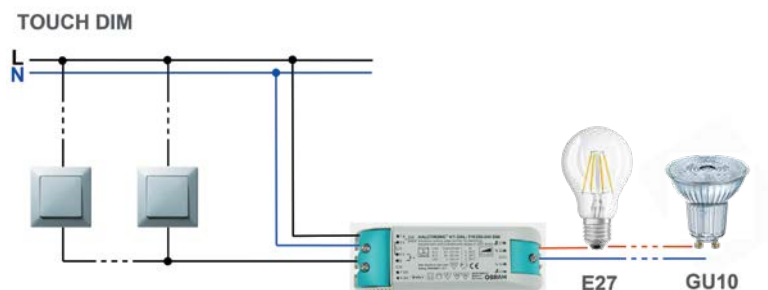

¹ Consultar listados de compatibilidad de lámparas LED OSRAM con reguladores y transformadores en www.ledvance.es/descargas





LEDVANCE

LÁMPARAS LED MARCA LEDVANCE

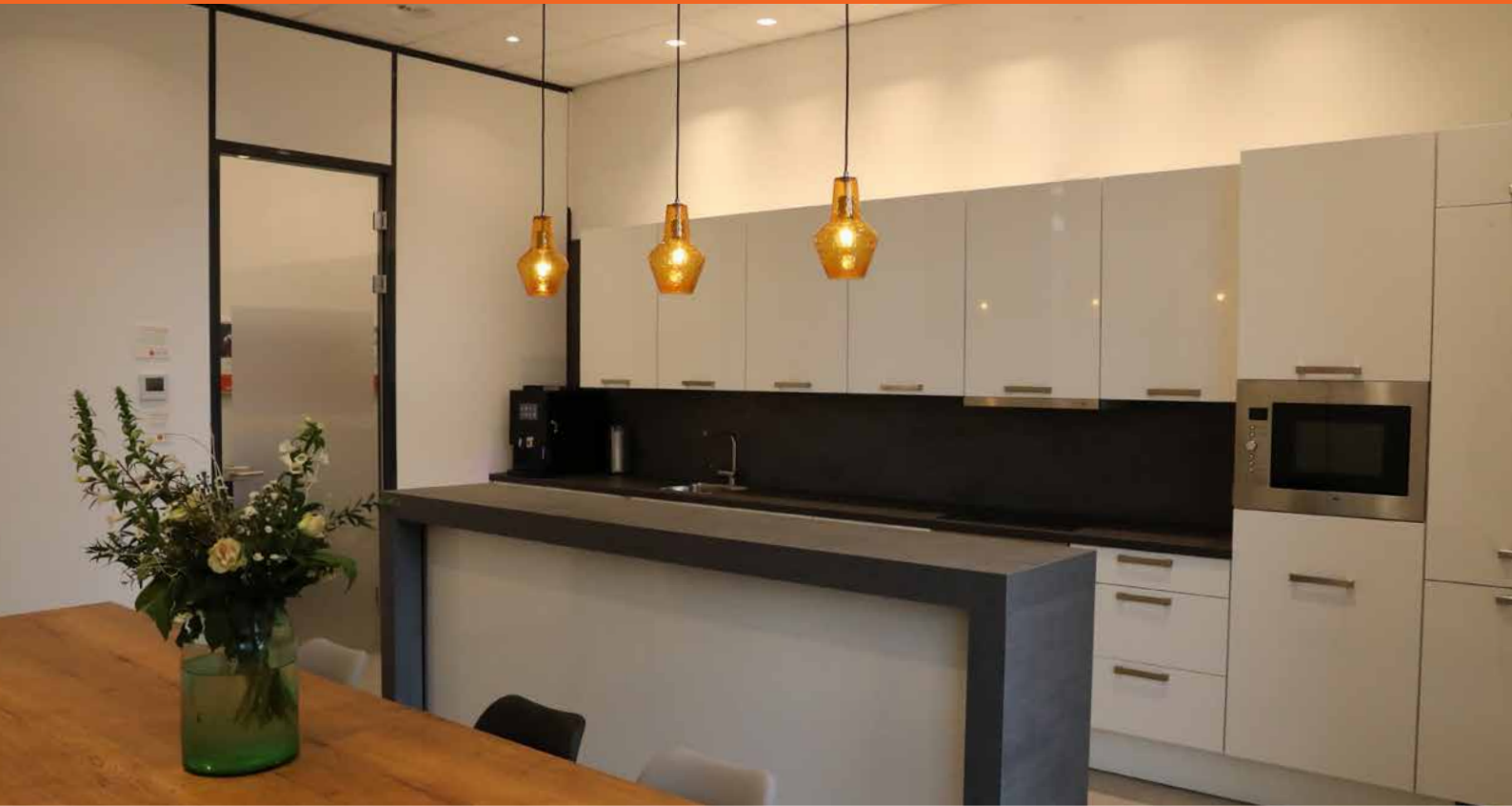

LEDVANCE PAR16 REGULABLE	264
LEDVANCE PAR16 NO REGULABLE	265
LEDVANCE VALUE PAR16 NO REGULABLE	266
LEDVANCE SUPERIOR MR16	267
LEDVANCE PERFORMANCE MR16 REGULABLE	267
LEDVANCE PERFORMANCE MR16	267
LEDVANCE SUPERIOR AR111	268
LEDVANCE PERFORMANCE MR11	268
LEDVANCE PAR20/30/38	269
LEDVANCE R50/63/80	270
LEDVANCE CLASSIC ESTÁNDAR REGULABLE (FILAMENTO)	271
LEDVANCE CLASSIC ESTÁNDAR NO REGULABLE (FILAMENTO)	272
LEDVANCE CLASSIC VELA (FILAMENTO)	273
LEDVANCE CLASSIC P ESFÉRICA (FILAMENTO)	274
LEDVANCE CLASSIC P/GLOBE/EDISON (FILAMENTO)	275
LEDVANCE CLASSIC LED MATE	276
LEDVANCE A/B/P	277
LEDVANCE SUPERIOR COMFORT LIGHT	278
LEDVANCE FACILITY LAMP	280
LEDVANCE ENERGY CLASS B	280
LEDVANCE ENERGY CLASS C	281
LEDVANCE GLOWDIM	281
LEDVANCE CLASSIC A DAYLIGHT SENSOR	282

LEDVANCE SPECIAL T26	283
LEDVANCE LED PIN G9/GY6.35/G4 - BIPIN	283
LEDVANCE SPECIAL LINE R7S	284
LEDVANCE HQL LED	285
LEDVANCE HID LED HIGH BAY	285
LEDVANCE VALUE HQL LED FILAMENTO	286
LEDVANCE NAV LED	286
LEDVANCE DULUX LED	287

NUEVA GAMA DE LÁMPARAS LED MARCA LEDVANCE

DISPONIBLE A PARTIR DE JUNIO 2023

LEDVANCE ofrecerá a partir de Junio de 2023 su nueva gama completa de lámparas LED marca LEDVANCE. El nuevo portfolio mantiene la calidad y prestaciones de la gama de productos marca OSRAM. Misma calidad, diferente packaging.

Descubre el nuevo portfolio de lámparas LED eficientes y duraderas que te seguirán ayudando en la lucha contra la mala luz.

01 HID LED HIGHBAY UNIVERSAL

Esta lámpara LED ilumina grandes instalaciones de producción y almacenamiento de gran altura de manera uniforme y eficiente:

- Alta eficiencia de hasta 156 lm/W
- Reemplazo para lámparas HID tradicionales de 250 W y 400 W
- Puede funcionar con ECC, condensador de compensación, encendedor o tensión de red
- Nueva óptica de bajo deslumbramiento y nuevo diseño
- Disponible con 14000 lm, 21000 lm y 25.000 lm

01



PERFORMANCE CLASS

02 PANTALLA DE LÁMPARA LED HQL: ACCESORIOS PARA LÁMPARAS LED HQL

Mejor calidad de vida para los residentes. Los accesorios protegen las luces de la calle para que no incidan en las casas, lo que reduce la perturbación de los ritmos diurnos/nocturnos:

- Muy fácil de instalar en la lámpara y de girar en la dirección requerida en la luminaria
- Disponible para lámparas LED HQL de 2000 lm, 3000 lm y 4000 lm



02

03 LÁMPARAS CLÁSICAS DE LA MARCA LEDVANCE CON ETIQUETA ENERGÉTICA A

Lámparas LED de alta tecnología en formas de bombilla clásicas con casquillo E27: la gama CLASSIC de LEDVANCE combina un diseño tradicional con tecnología preparada para el futuro:

- Luz ultra eficiente con hasta un 60% de ahorro de energía
- Larga vida útil incluso con frecuentes encendidos y apagados
- Los productos con Etiqueta Energética A están disponibles en estas formas: – Classic A/Globe y Edison – Classic A Claro/Mate: 40 W/60 W/75 W y 100 W – Globe Claro y Mate: 60 W – Edison Claro: 60 W



03



04

04 PORTFOLIO DE LUCES LED CONFORT DE LA MARCA LEDVANCE

Disponibles en formas clásicas de bombilla, tubular o lámpara reflectora, las lámparas del portfolio LED COMFORT LIGHT de LEDVANCE ofrecen un valor añadido real en términos de calidad de la luz y confort visual:

- Menos fatiga visual gracias a un componente azul más pequeño
- Espectro natural con reproducción cromática de CRI > 90
- Parpadeo reducido y efectos estroboscópicos

05 LÁMPARAS DE INSTALACIÓN

Diseñadas para Corriente Alterna/Corriente Continua y sistemas de alimentación de emergencia y con una vida muy larga, las lámparas LEDVANCE FACILITY son ideales para edificios públicos, escaleras, pasillos, salidas de emergencia y sótanos:

- Sucesores idénticos a las lámparas OSRAM DULUX FACILITY
- Perfecto para combinar con sensores de movimiento.
- Altos ciclos de encendido

06 LÁMPARAS DE BAJA TENSIÓN

Ideal para luminarias móviles: las lámparas de baja tensión siempre son la elección correcta lejos de una fuente de alimentación principal:

- Adecuado para ubicaciones sin conexión a la red, como campings, cobertizos de jardín y barcos, y para usar con paneles solares (compatible con Corriente Alterna/Corriente Continua de 12 a 36 V)

07 LÁMPARAS ESPECIALES

Lámparas especiales para aplicaciones especiales, desde lámparas para frigoríficos hasta lámparas de señalización:

- Versión mate G9 adicional
- Nuevas ópticas
- Material plástico a precio reducido



05/06

07

TABLAS DE EQUIVALENCIA MARCA OSRAM - LEDVANCE

LÁMPARAS LED COMFORT LIGHTING

Denominación	Referencia marca OSRAM	Referencia marca LEDVANCE
SUPERIOR CLASS CLASSIC A FIL 60 DIM 5,8W/927 E27	4058075758926	4099854060892
SUPERIOR CLASS CLASSIC A FIL 60 DIM 5,8W/940 E27	4058075758964	4099854060953
SUPERIOR CLASS CLASSIC A FIL 75 DIM 7,5W/927 E27	4058075759008	4099854061035
SUPERIOR CLASS CLASSIC A FIL 75 DIM 7,5W/940 E27	4058075759107	4099854061073
SUPERIOR CLASS CLASSIC A FIL 100 DIM 11W/927 E27	4058075758742	4099854061134
SUPERIOR CLASS CLASSIC A FIL 100 DIM 11W/940 E27	4058075758841	4099854061233
SUPERIOR CLASS CLASSIC A GL FR 60 DIM 5,8W/927 E27	4058075758940	4099854061271
SUPERIOR CLASS CLASSIC A GL FR 60 DIM 5,8W/940 E27	4058075758988	4099854061332
SUPERIOR CLASS CLASSIC A GL FR 75 DIM 7,5W/927 E27	4058075759046	4099854061356
SUPERIOR CLASS CLASSIC A GL FR 75 DIM 7,5W/940 E27	4058075759220	4099854061394
SUPERIOR CLASS CLASSIC A GL FR 100 DIM 11W/927 E27	4058075758780	4099854061431
SUPERIOR CLASS CLASSIC A GL FR 100 DIM 11W/940 E27	4058075758865	4099854061479
SUPERIOR CLASS CLASSIC B FIL 40 DIM 3,4W/927 E14	4058075758261	4099854061653
SUPERIOR CLASS CLASSIC B FIL 40 DIM 3,4W/940 E14	4058075758322	4099854061714
SUPERIOR CLASS CLASSIC B GL FR 40 DIM 3,4W/927 E14	4058075758285	4099854061738
SUPERIOR CLASS CLASSIC B GL FR 40 DIM 3,4W/940 E14	4058075758346	4099854061790
SUPERIOR CLASS CLASSIC BA FIL 40 DIM 3,4W/927 E14	4058075758360	4099854060618
SUPERIOR CLASS CLASSIC BW FIL 40 DIM 3,4W/940 E14	4058075758407	4099854060632
SUPERIOR CLASS CLASSIC BW GL FR 40 DIM 3,4W/927 E14	4058075758384	4099854060694
SUPERIOR CLASS CLASSIC BW GL FR 40 DIM 3,4W/940 E14	4058075758421	4099854060779
SUPERIOR CLASS CLASSIC P FIL 40 DIM 3,4W/927 E27	4058075758469	4099854062964
SUPERIOR CLASS CLASSIC P FIL 40 DIM 3,4W/940 E27	4058075758544	4099854063008
SUPERIOR CLASS CLASSIC P GL FR 40 DIM 3,4W/927 E27	4058075758506	4099854063145
SUPERIOR CLASS CLASSIC P GL FR 40 DIM 3,4W/940 E27	4058075758582	4099854063206
SUPERIOR CLASS CLASSIC P FIL 40 DIM 3,4W/927 E14	4058075758445	4099854063244
SUPERIOR CLASS CLASSIC P FIL 40 DIM 3,4W/940 E14	4058075758520	4099854063329
SUPERIOR CLASS CLASSIC P GL FR 40 DIM 3,4W/927 E14	4058075758483	4099854063343
SUPERIOR CLASS CLASSIC P GL FR 40 DIM 3,4W/940 E14	4058075758568	4099854063404
SUPERIOR CLASS CLASSIC GLOBE125 FIL 100 DIM 11W/927 E27	4058075758148	4099854062087
SUPERIOR CLASS CLASSIC GLOBE125 FIL 100 DIM 11W/940 E27	4058075758162	4099854062162
SUPERIOR CLASS CLASSIC GLOBE95 FIL 100 DIM 11W/927 E27	4058075758186	4099854060755
SUPERIOR CLASS CLASSIC GLOBE95 FIL 100 DIM 11W/940 E27	4058075758223	4099854061219
SUPERIOR CLASS CLASSIC GLOBE95 GL FR 100 DIM 11W/927 E27	4058075758209	4099854061578
SUPERIOR CLASS CLASSIC GLOBE95 GL FR 100 DIM 11W/940 E27	4058075758247	4099854061752
SUPERIOR CLASS CLASSIC Edison FIL 60 DIM 5,8W/927 E27	4058075758100	4099854062322
SUPERIOR CLASS CLASSIC Edison FIL 60 DIM 5,8W/940 E27	4058075758124	4099854062483
SUPERIOR CLASS Spot PAR16 GL 46 DIM 6W/927 GU10	4058075757905	4099854048296
SUPERIOR CLASS Spot PAR16 GL 46 DIM 6W/940 GU10	4058075757929	4099854048319
SUPERIOR CLASS Spot R50 GL 60 DIM 4,8W/927 E14	4058075759664	4099854059179
SUPERIOR CLASS Spot R50 GL 60 DIM 4,8W/940 E14	4058075759688	4099854059216
SUPERIOR CLASS Spot R63 GL 60 DIM 4,9W/927 E27	4058075759701	4099854048456
SUPERIOR CLASS Spot R80 GL 60 DIM 4,9W/927 E27	4058075759725	4099854048418
SUPERIOR CLASS CLASSIC STICK 70 FR DIM 11W/927 E27	4058075759602	4099854055713
SUPERIOR CLASS CLASSIC STICK 75 FR DIM 11W/940 E27	4058075759626	4099854055751
SUPERIOR CLASS CLASSIC STICK 75 FR DIM 11W/965 E27	4058075759640	4099854055850
SUPERIOR CLASS CLASSIC A FIL 40 non-dim 2,2W/827 E27	4058075747807	4099854059995
SUPERIOR CLASS CLASSIC A FIL 60 non-dim 3,8W/827 E27	4058075747784	4099854059957
SUPERIOR CLASS CLASSIC A FIL 75 non-dim 5W/827 E27	4099854002823	4099854060113
SUPERIOR CLASS CLASSIC A FIL 100 non-dim 7,2W/827 E27	4099854002861	4099854060199
SUPERIOR CLASS CLASSIC A GL FR 40 non-dim 2,2W/827 E27	4099854002809	4099854060090
SUPERIOR CLASS CLASSIC A GL FR 60 non-dim 3,8W/827 E27	4099854002786	4099854060052
SUPERIOR CLASS CLASSIC A GL FR 75 non-dim 5W/827 E27	4099854002847	4099854060151
SUPERIOR CLASS CLASSIC A GL FR 100 non-dim 7,2W/827 E27	4099854002885	4099854060212
SUPERIOR CLASS CLASSIC Globe 95 FIL 60 non-dim 3,8W/827 E27	4099854002908	4099854060250
SUPERIOR CLASS CLASSIC Globe 95 GL FR 60 non-dim 3,8W/827 E27	4099854002922	4099854060274
SUPERIOR CLASS CLASSIC EDISON FIL 60 non-dim 3,8W/827 E27	4099854002946	4099854060236

LÁMPARAS LED FACILITY

Denominación	Referencia marca OSRAM	Referencia marca LEDVANCE
SUPERIOR CLASS CLASSIC A 60 FR non-dim 7W/827 E27	4058075757509	4099854044151
SUPERIOR CLASS CLASSIC A 75 FR non-dim 9W/827 E27	4058075757523	4099854044199

LÁMPARAS LED GLOWDIM

Denominación	Referencia marca OSRAM	Referencia marca LEDVANCE
SUPERIOR CLASS Spot PAR16 GL 50 GLOWdim 4,5W/827 GU10	4058075608498	4099854071430
SUPERIOR CLASS Spot AR111 HS 50 GLOWdim 7,2W/927 G53	4058075608634	4099854048562
SUPERIOR CLASS Spot AR111 HS 50 GLOWdim 7,2W/927 G53	4058075608610	4099854048920

LÁMPARAS LED DAYLIGHT SENSOR

Denominación	Referencia marca OSRAM	Referencia marca LEDVANCE
SUPERIOR CLASS CLASSIC A FIL 40 non-dim 4,9W/827 E27	4058075761995	4099854048197
SUPERIOR CLASS CLASSIC A FIL 60 non-dim 7,3W/827 E27	4058075762015	4099854048210
SUPERIOR CLASS CLASSIC A 60 FR non-dim 8,8W/827 E27	4058075594166	4099854043956

LÁMPARAS LED PEBETERO

Denominación	Referencia marca OSRAM	Referencia marca LEDVANCE
PERFORMANCE CLASS SPECIAL T26 FR 20 non-dim 2,3W/827 E14	4058075620254	4099854066993
PERFORMANCE CLASS SPECIAL T26 FR 20 non-dim 2,3W/865 E14	4058075620155	4099854067020
PERFORMANCE CLASS SPECIAL T26 FIL 10 non-dim 1,3W/827 E14	4058075616912	4099854066108
PERFORMANCE CLASS SPECIAL T26 FIL 25 non-dim 2,8W/827 E14	4058075616875	4099854066320
PERFORMANCE CLASS SPECIAL T26 FIL 25 non-dim 2,8W/865 E14	4058075616837	4099854066498
PERFORMANCE CLASS SPECIAL T26 FIL 40 non-dim 4,2W/827 E14	4058075616790	4099854066665

LÁMPARAS LED BI-PIN

Denominación	Referencia marca OSRAM	Referencia marca LEDVANCE
PERFORMANCE CLASS SPECIAL PIN CL 30 DIM 3W/827 G9	4058075622890	4099854048586
PERFORMANCE CLASS SPECIAL PIN CL 40 DIM 4W/827 G9	4058075622265	4099854064814
PERFORMANCE CLASS SPECIAL PIN CL 20 non-dim 1,9W/827 G9	4058075625969	4099854064579
PERFORMANCE CLASS SPECIAL PIN CL 30 non-dim 2,6W/827 G9	4058075626041	4099854064548
PERFORMANCE CLASS SPECIAL PIN CL 30 non-dim 2,6W/840 G9	4058075626010	4099854064517
PERFORMANCE CLASS SPECIAL PIN CL 40 non-dim 4,2W/827 G9	4058075626072	4099854064609
PERFORMANCE CLASS SPECIAL PIN CL 40 non-dim 4,2W/840 G9	4058075626102	4099854064630
PERFORMANCE CLASS SPECIAL PIN CL 50 non-dim 4,8W/827 G9	4058075622234	4099854064784
PERFORMANCE CLASS SPECIAL PIN CL 50 non-dim 4,8W/840 G9	4058075622203	4099854064845
PERFORMANCE CLASS SPECIAL PIN CL 28 non-dim 2,6W/827 GY6.35	4058075622418	4099854048470
PERFORMANCE CLASS SPECIAL PIN CL 40 non-dim 4W/827 GY6.35	4058075622357	4099854064692
PERFORMANCE CLASS SPECIAL PIN CL 10 non-dim 0,9W/827 G4	4058075622722	4099854064722
PERFORMANCE CLASS SPECIAL PIN CL 20 non-dim 1,8W/827 G4	4058075622692	4099854064753
PERFORMANCE CLASS SPECIAL PIN CL 28 non-dim 2,6W/827 G4	4058075622449	4099854048616
PERFORMANCE CLASS SPECIAL PIN CL 20 DIM 2W/827 G4	4058075622388	4099854064661

LÁMPARAS LED DOBLE TERMINAL R7S

Denominación	Referencia marca OSRAM	Referencia marca LEDVANCE
PERFORMANCE CLASS SPECIAL LINE 78 CL 75 DIM 9,5W/827 R7S	4058075626935	4099854064906
PERFORMANCE CLASS SPECIAL LINE 78 CL 100 DIM 12W/827 R7S	4058075626966	4099854064876
PERFORMANCE CLASS SPECIAL LINE 118 CL 125 DIM 15W/827 R7S	4058075626812	4099854048753
PERFORMANCE CLASS SPECIAL LINE 118 CL 150 DIM 18,5W/827 R7S	4058075626782	4099854048678
PERFORMANCE CLASS SPECIAL LINE 78 CL 60 non-dim 7,3W/827 R7S	4058075653283	4099854049682
PERFORMANCE CLASS SPECIAL LINE 78 CL 75 non-dim 8W/827 R7S	4058075653221	4099854049736
PERFORMANCE CLASS SPECIAL LINE 78 CL 100 non-dim 12W/827 R7S	4058075627055	4099854049767
PERFORMANCE CLASS SPECIAL LINE 118 CL 100 non-dim 13W/827 R7S	4058075626874	4099854064937
PERFORMANCE CLASS SPECIAL LINE 118 CL 125 non-dim 15W/827 R7S	4058075626843	4099854048647
PERFORMANCE CLASS SPECIAL LINE 118 CL 150 non-dim 18,5W/827 R7S	4058075626904	4099854048722

TABLAS DE EQUIVALENCIA MARCA OSRAM - LEDVANCE

LÁMPARAS LED REEMPLAZO ALUMBRADO EXTERIOR

Denominación	Referencia marca OSRAM	Referencia marca LEDVANCE
HQL LED P 1800LM 14,5W 827 E27	4058075765856	4099854040603
HQL LED P 2000LM 14,5W 840 E27	4058075765870	4099854040627
HQL LED P 2700LM 21,5W 827 E27	4058075765894	4099854040641
HQL LED P 3000LM 21,5W 840 E27	4058075765917	4099854040665
HQL LED P 3600LM 29W 827 E27	4058075765931	4099854040689
HQL LED P 4000LM 29W 840 E27	4058075765955	4099854040702
HQL LED P 5400LM 41W 827 E27	4058075765979	4099854040726
HQL LED P 6000LM 41W 840 E27	4058075765993	4099854040740
HQL LED P 5400LM 41W 827 E40	4058075766013	4099854040764
HQL LED P 6000LM 41W 840 E40	4058075766037	4099854040788
HQL LED P 11700LM 90W 827 E40	4058075766051	4099854040801
HQL LED P 13000LM 90W 840 E40	4058075766075	4099854040825
HQL LED P 2000LM LAMP SHADE	4058075788923	4099854040849
HQL LED P 3000LM LAMP SHADE	4058075788947	4099854040863
HQL LED P 4000LM LAMP SHADE	4058075788961	4099854040887

LÁMPARAS LED DULUX LED

Denominación	Referencia marca OSRAM	Referencia marca LEDVANCE
DULUX LED D13 EM V 6W 830 G24D-1	4058075558106	4058075823099
DULUX LED D13 EM V 6W 840 G24D-1	4058075558182	4058075823112
DULUX LED D18 EM V 7W 830 G24D-2	4058075558328	4058075823136
DULUX LED D18 EM V 7W 840 G24D-2	4058075558502	4058075823150
DULUX LED D26 EM V 9W 830 G24D-3	4058075558564	4058075823174
DULUX LED D26 EM V 9W 840 G24D-3	4058075558601	4058075823198
DULUX LED DE13 HF V 6W 830 G24Q-1	4058075558663	4058075821934
DULUX LED DE13 HF V 6W 840 G24Q-1	4058075559103	4058075821958
DULUX LED DE18 HF V 7W 830 G24Q-2	4058075559127	4058075821972
DULUX LED DE18 HF V 7W 840 G24Q-2	4058075559158	4058075821996
DULUX LED DE26 HF V 10W 830 G24Q-3	4058075559172	4058075822016
DULUX LED DE26 HF V 10W 840 G24Q-3	4058075559196	4058075822030
DULUX LED S9 EM V 4W 830 G23	4058075557994	4058075822979
DULUX LED S9 EM V 4W 840 G23	4058075558045	4058075822993
DULUX LED S11 EM V 6W 830 G23	4058075558069	4058075823013
DULUX LED S11 EM V 6W 840 G23	4058075558083	4058075823037
DULUX LED L18 HF V 8W 830 2G11	4058075557390	4058075822054
DULUX LED L18 HF V 8W 840 2G11	4058075557499	4058075822078
DULUX LED L24 HF V 12W 830 2G11	4058075559219	4058075822092
DULUX LED L24 HF V 12W 840 2G11	4058075559233	4058075822115
DULUX LED L36 HF V 18W 830 2G11	4058075557772	4058075822139
DULUX LED L36 HF V 18W 840 2G11	4058075557833	4058075822153
DULUX LED L55 HF V 25W 830 2G11	4058075559257	4058075822177
DULUX LED L55 HF V 25W 840 2G11	4058075559271	4058075822191
DULUX LED F36 EM V 20W 830 2G10	4058075559295	4058075822498
DULUX LED F36 EM V 20W 840 2G10	4058075559318	4058075822511
DULUX LED TE18 HF V 7W 830 GX24Q-2	4058075559349	4058075822252
DULUX LED TE18 HF V 7W 840 GX24Q-2	4058075559370	4058075822276
DULUX LED TE26 HF V 10W 830 GX24Q-3	4058075559394	4058075822290
DULUX LED TE26 HF V 10W 840 GX24Q-3	4058075559417	4058075822313
DULUX LED TE32 HF V 16W 830 GX24Q-3	4058075559431	4058075822337
DULUX LED TE32 HF V 16W 840 GX24Q-3	4058075559455	4058075822351
DULUX LED TE42 HF V 20W 830 GX24Q-4	4058075559479	4058075822375
DULUX LED TE42 HF V 20W 840 GX24Q-4	4058075559493	4058075822399

LÁMPARAS REFLECTORAS LED



LEDVANCE PAR16 REGULABLES

Denominación	EAN	W	Reemplazo para	lm	cd	K	R _a	1	l (mm)	d (mm)	t (h)	2	3	Nº Imagen	Precio base €
LEDVANCE SUPERIOR CLASS PAR16 regulable¹ – GU10, 36°, 220-240 V Reemplazo para 35 W															
SUPERIOR CLASS Spot PAR16 GL 35 dim 3,4W/927	4099854059810	3,4	35 W	230	400	2700	97	✓	52	50	40.000	G	10	01	7,70
SUPERIOR CLASS Spot PAR16 GL 35 dim 3,4W/930	4099854059834	3,4	35 W	230	400	3000	97	✓	52	50	40.000	G	10	01	7,70
SUPERIOR CLASS Spot PAR16 GL 35 dim 3,4W/940	4099854059858	3,4	35 W	230	400	4000	97	✓	52	50	40.000	G	10	01	7,70
LEDVANCE SUPERIOR CLASS PAR16 regulable¹ – GU10, 36°, 220-240 V Reemplazo para 50 W															
SUPERIOR CLASS Spot PAR16 GL 50 DIM 6W/927	4099854058998	6	50 W	350	700	2700	97	✓	52	50	40.000	G	10	01	8,45
SUPERIOR CLASS Spot PAR16 GL 50 DIM 6W/930	4099854059032	6	50 W	350	700	3000	97	✓	52	50	40.000	G	10	01	8,45
SUPERIOR CLASS Spot PAR16 GL 50 DIM 6W/940	4099854059070	6	50 W	350	700	4000	97	✓	52	50	40.000	G	10	01	8,45
LEDVANCE SUPERIOR CLASS PAR16 regulable¹ – GU10, 36°, 220-240 V Reemplazo para 80 W															
SUPERIOR CLASS Spot PAR16 GL 80 DIM 9,5W/927	4099854070792	9,5	80 W	575	840	2700	97	✓	52	50	40.000	G	10	03	13,80
SUPERIOR CLASS Spot PAR16 GL 80 DIM 9,5W/930	4099854070815	9,5	80 W	575	840	3000	97	✓	52	50	40.000	G	10	03	13,80
SUPERIOR CLASS Spot PAR16 GL 80 DIM 9,5W/940	4099854070839	9,5	80 W	575	840	4000	97	✓	52	50	40.000	G	10	03	13,80
LEDVANCE PERFORMANCE CLASS PAR16 regulable¹ – GU10, 36°, 220-240 V Reemplazo para 35 W															
PERFORMANCE CLASS Spot PAR16 GL 35 DIM 3,4W/927	4099854059872	3,4	35 W	230	400	2700	90	✓	52	50	25.000	G	10	01	5,00
PERFORMANCE CLASS Spot PAR16 GL 35 DIM 3,4W/930	4099854059896	3,4	35 W	230	400	3000	90	✓	52	50	25.000	G	10	01	5,00
PERFORMANCE CLASS Spot PAR16 GL 35 DIM 3,4W/940	4099854059919	3,4	35 W	230	400	4000	90	✓	52	50	25.000	G	10	01	5,00
LEDVANCE PERFORMANCE CLASS PAR16 regulable¹ – GU10, 36°, 220-240 V Reemplazo para 50 W															
PERFORMANCE CLASS Spot PAR16 GL 50 DIM 4,5W/927	4099854044984	4,5	50 W	350	600	2700	90	✓	52	50	25.000	F	10	01	5,55
PERFORMANCE CLASS Spot PAR16 GL 50 DIM 4,5W/930	4099854045462	4,5	50 W	350	600	3000	90	✓	52	50	25.000	F	10	01	5,55
PERFORMANCE CLASS Spot PAR16 GL 50 DIM 4,5W/940	4099854045509	4,5	50 W	350	600	4000	90	✓	52	50	25.000	F	10	01	5,55
LEDVANCE PERFORMANCE CLASS PAR16 regulable¹ – GU10, 36°, 220-240 V Reemplazo para 80 W															
PERFORMANCE CLASS Spot PAR16 GL 80 DIM 8,3W/927	4099854059117	8,3	80 W	575	840	2700	90	✓	52	50	25.000	G	10	01	9,05
PERFORMANCE CLASS Spot PAR16 GL 80 DIM 8,3W/930	4099854058578	8,3	80 W	575	840	3000	90	✓	52	50	25.000	G	10	01	9,05
PERFORMANCE CLASS Spot PAR16 GL 80 DIM 8,3W/940	4099854058738	8,3	80 W	575	840	4000	90	✓	52	50	25.000	G	10	01	9,05
LEDVANCE PERFORMANCE CLASS PAR16 regulable¹ – GU10, 36°, 220-240 V Reemplazo para 100 W															
PERFORMANCE CLASS Spot PAR16 GL 100 DIM 9,6W/827	4099854070853	9,6	100 W	750	1100	2700	≥80	✓	52	50	25.000	F	10	01	13,80
PERFORMANCE CLASS Spot PAR16 GL 100 DIM 9,6W/830	4099854070877	9,6	100 W	750	1100	3000	≥80	✓	52	50	25.000	F	10	01	13,80
PERFORMANCE CLASS Spot PAR16 GL 100 DIM 9,6W/840	4099854070891	9,6	100 W	750	1100	4000	≥80	✓	52	50	25.000	F	10	01	13,80

ÁNGULOS ESPECIALES

Denominación	EAN	W	Reemplazo para	lm	cd	K	R _a	1	l (mm)	d (mm)	t (h)	2	3	Nº Imagen	Precio base €
LEDVANCE PERFORMANCE CLASS PAR16 regulable¹ – GU10, 60°, 220-240 V Reemplazo para 80 W															
PERFORMANCE CLASS Spot PAR16 GL 80 DIM 8,3W/927	4099854058752	8,3	80 W	575	560	2700	90	✓	52	50	25.000	G	10	03	9,05
PERFORMANCE CLASS Spot PAR16 GL 80 DIM 8,3W/930	4099854058868	8,3	80 W	575	560	3000	90	✓	52	50	25.000	G	10	03	9,05
PERFORMANCE CLASS Spot PAR16 GL 80 DIM 8,3W/940	4099854058943	8,3	80 W	575	560	4000	90	✓	52	50	25.000	G	10	03	9,05
LEDVANCE PERFORMANCE CLASS PAR16 regulable¹ – GU10, 120°, 220-240 V Reemplazo para 80 W															
PERFORMANCE CLASS Spot PAR16 GL 51 DIM 7,9W/927	4099854059018	7,9	80 W	650	210	2700	90	✓	52	50	25.000	G	10	02	9,05
PERFORMANCE CLASS Spot PAR16 GL 51 DIM 7,9W/930	4099854059094	7,9	80 W	650	210	3000	90	✓	52	50	25.000	G	10	02	9,05
PERFORMANCE CLASS Spot PAR16 GL 51 DIM 7,9W/940	4099854059131	7,9	80 W	650	210	4000	90	✓	52	50	25.000	G	10	02	9,05

Todos los parámetros técnicos se aplican a la totalidad de la lámpara. Debido al proceso de fabricación de los diodos emisores de luz (LED), los valores típicos especificados para los parámetros técnicos LED representan únicamente variables puramente estadísticas. No se corresponden necesariamente con los parámetros técnicos reales para cada producto individual, que pueden desviarse del valor típico.

¹Las lámparas LED son compatibles con una amplia variedad de reguladores disponibles en el mercado; los detalles y los resultados de los test de compatibilidad se pueden consultar en www.ledvance.es/dim y en las hojas de información técnica que encontrarás allí. | ²L70/B50 | ³Clase de eficiencia energética (CEE) en una escala de A (eficiencia más alta) a G (eficiencia más baja) | ⁴Precio de venta al público recomendado excluyendo I.V.A y RAEE | ⁵Encontrarás más información y los términos y condiciones de garantía detallados en www.ledvance.es/garantias

LÁMPARAS REFLECTORAS LED



LEDVANCE PAR16 NO REGULABLES

Denominación	EAN	W	Reemplazo para	lm	cd	K	R _a	1	l [mm]	d [mm]	t [h]	2	3	Nº Imagen	Precio base €
LEDVANCE PERFORMANCE CLASS PAR16 – GU10, 36°, 220-240 V Reemplazo para 35 W															
PERFORMANCE CLASS Spot PAR16 GL 35 non-dim 2,6W/827	4099854044687	2,6	35 W	230	400	2700	80	-	54	50	15.000	F	10	01	3,70
PERFORMANCE CLASS Spot PAR16 GL 35 non-dim 2,6W/830	4099854044731	2,6	35 W	230	400	3000	80	-	54	50	15.000	F	10	01	3,70
PERFORMANCE CLASS Spot PAR16 GL 35 non-dim 2,6W/840	4099854044755	2,6	35 W	230	400	4000	80	-	54	50	15.000	F	10	01	3,70
LEDVANCE PERFORMANCE CLASS PAR16 – GU10, 36°, 220-240 V Reemplazo para 50 W															
PERFORMANCE CLASS Spot PAR16 GL 50 non-dim 4,3W/827	4099854045660	4,3	50 W	350	600	2700	80	-	54	50	15.000	F	10	01	4,10
PERFORMANCE CLASS Spot PAR16 GL 50 non-dim 4,3W/830	4099854067891	4,3	50 W	350	600	3000	80	-	54	50	15.000	F	10	01	4,10
PERFORMANCE CLASS Spot PAR16 GL 50 non-dim 4,3W/840	4099854068010	4,3	50 W	350	600	4000	80	-	54	50	15.000	F	10	01	4,10
LEDVANCE PERFORMANCE CLASS PAR16 – GU10, 36°, 220-240 V Reemplazo para 80 W															
PERFORMANCE CLASS Spot PAR16 GL 80 non-dim 6,9W/827	4099854054785	6,9	80 W	575	860	2700	80	-	54	50	15.000	F	10	01	5,40
PERFORMANCE CLASS Spot PAR16 GL 80 non-dim 6,9W/830	4099854054808	6,9	80 W	575	860	3000	80	-	54	50	15.000	F	10	01	5,40
PERFORMANCE CLASS Spot PAR16 GL 80 non-dim 6,9W/840	4099854054860	6,9	80 W	575	910	4000	80	-	54	50	15.000	F	10	01	5,40
LEDVANCE PERFORMANCE CLASS PAR16 – GU10, 36°, 220-240 V Reemplazo para 100 W															
PERFORMANCE CLASS Spot PAR16 GL 100 non-dim 9,6W/827	4099854070952	9,6	100 W	750	1100	2700	≥80	-	52	50	15.000	F	10	01	12,95
PERFORMANCE CLASS Spot PAR16 GL 100 non-dim 9,6W/830	4099854070990	9,6	100 W	750	1100	3000	≥80	-	52	50	15.000	F	10	01	12,95
PERFORMANCE CLASS Spot PAR16 GL 100 non-dim 9,6W/840	4099854071058	9,6	100 W	750	1100	4000	≥80	-	52	50	15.000	F	10	01	12,95

ÁNGULOS ESPECIALES

Denominación	EAN	W	Reemplazo para	lm	cd	K	R _a	1	l [mm]	d [mm]	t [h]	2	3	Nº Imagen	Precio base €
LEDVANCE PERFORMANCE CLASS PAR16 – GU10, 60°, 220-240 V Reemplazo para 80 W															
PERFORMANCE CLASS Spot PAR16 GL 80 non-dim 6,9W/827	4099854055928	6,9	80 W	575	700	2700	80	-	54	50	15.000	F	10	03	5,40
PERFORMANCE CLASS Spot PAR16 GL 80 non-dim 6,9W/830	4099854054891	6,9	80 W	575	700	3000	80	-	54	50	15.000	F	10	03	5,40
PERFORMANCE CLASS Spot PAR16 GL 80 non-dim 6,9W/840	4099854054976	6,9	80 W	575	750	4000	80	-	54	50	15.000	F	10	03	5,40
LEDVANCE PERFORMANCE CLASS PAR16 – GU10, 120°, 220-240 V Reemplazo para 50 W															
PERFORMANCE CLASS Spot PAR16 GL 30 non-dim 4,3W/827	4099854045165	4,3	50 W	350	100	2700	80	-	56	50	15.000	G	10	02	4,10
PERFORMANCE CLASS Spot PAR16 GL 30 non-dim 4,3W/830	4099854045189	4,3	50 W	350	100	3000	80	-	56	50	15.000	G	10	02	4,10
PERFORMANCE CLASS Spot PAR16 GL 30 non-dim 4,3W/840	4099854044588	4,3	50 W	350	100	4000	80	-	56	50	15.000	G	10	02	4,10
LEDVANCE PERFORMANCE CLASS PAR16 – GU10, 120°, 220-240 V Reemplazo para 80 W															
PERFORMANCE CLASS Spot PAR16 GL 49 non-dim 6,9W/827	4099854055034	6,9	80 W	620	160	2700	80	-	54	50	15.000	F	10	02	5,40
PERFORMANCE CLASS Spot PAR16 GL 49 non-dim 6,9W/830	4099854055058	6,9	80 W	620	160	3000	80	-	54	50	15.000	F	10	02	5,40
PERFORMANCE CLASS Spot PAR16 GL 49 non-dim 6,9W/840	4099854055133	6,9	80 W	620	170	4000	80	-	54	50	15.000	F	10	02	5,40

LEDVANCE PERFORMANCE CLASS PAR16 E14

Denominación	EAN	W	Reemplazo para	lm	cd	K	R _a	1	l [mm]	d [mm]	t [h]	2	3	Nº Imagen	Precio base €
LEDVANCE PERFORMANCE CLASS PAR16 – E14, 36°, 220-240 V Reemplazo para 50 W															
PERFORMANCE CLASS Spot PAR16 GL 50 DIM 4,8W/927	4099854071393	4,8	50 W	350	600	2700	≥90	✓	73	50	25.000	F	10	04	6,55
PERFORMANCE CLASS Spot PAR16 GL 50 non-dim 4,5W/827	4099854071379	4,5	50 W	350	700	2700	≥80	-	73	50	10.000	F	10	04	4,55

Todos los parámetros técnicos se aplican a la totalidad de la lámpara. Debido al proceso de fabricación de los diodos emisores de luz (LED), los valores típicos especificados para los parámetros técnicos LED representan únicamente variables puramente estadísticas. No se corresponden necesariamente con los parámetros técnicos reales para cada producto individual, que pueden desviarse del valor típico.
 1 Las lámparas LED son compatibles con una amplia variedad de reguladores disponibles en el mercado; los detalles y los resultados de los test de compatibilidad se pueden consultar en www.ledvance.es/dim y en las hojas de información técnica que encontrarás allí. | 2 L70/B50 | 3 Clase de eficiencia energética (CEE) en una escala de A (eficiencia más alta) a G (eficiencia más baja) | 4 Precio de venta al público recomendado excluyendo I.V.A y RAEE | 5 Encontrarás más información y los términos y condiciones de garantía detallados en www.ledvance.es/garantias

LÁMPARAS REFLECTORAS LED



LEDVANCE VALUE CLASS PAR16 NO REGULABLES



Denominación	EAN	W	Reem- plazo para	lm	cd	K	R _a	1	l [mm]	d [mm]	t _h ²	3	4	Nº Imagen	Precio ⁴ base €
LEDVANCE VALUE CLASS PAR16 – GU10, 36°, 220-240 V Reemplazo para 50 W															
VALUE CLASS Spot PAR16 GL 50 non-dim 4,3W/830	4099854067914	4,3	50 W	350	600	3000	80	-	54	50	10.000	F	10	01	3,50
VALUE CLASS Spot PAR16 GL 50 non-dim 4,3W/840	4099854067976	4,3	50 W	350	600	4000	80	-	54	50	10.000	F	10	01	3,50
VALUE CLASS Spot PAR16 GL 50 non-dim 4,3W/865	4099854045080	4,3	50 W	350	600	6500	80	-	54	50	10.000	F	10	01	3,50
LEDVANCE VALUE CLASS PAR16 – GU10, 36°, 220-240 V Reemplazo para 80 W															
VALUE CLASS Spot PAR16 GL 80 non-dim 6,9W/830	4099854054822	6,9	80 W	575	860	3000	80	-	54	50	10.000	F	10	01	4,45
VALUE CLASS Spot PAR16 GL 80 non-dim 6,9W/840	4099854055331	6,9	80 W	575	910	4000	80	-	54	50	10.000	F	10	01	4,45
VALUE CLASS Spot PAR16 GL 80 non-dim 6,9W/865	4099854055379	6,9	80 W	575	910	6500	80	-	54	50	10.000	F	10	01	4,45

ÁNGULOS ESPECIALES



Denominación	EAN	W	Reem- plazo para	lm	cd	K	R _a	1	l [mm]	d [mm]	t _h ²	3	4	Nº Imagen	Precio ⁴ base €
LEDVANCE VALUE CLASS PAR16 – GU10, 60°, 220-240 V Reemplazo para 80 W															
VALUE CLASS Spot PAR16 GL 80 non-dim 6,9W/830	4099854054938	6,9	80 W	575	700	3000	80	-	54	50	10.000	F	10	02	4,45
VALUE CLASS Spot PAR16 GL 80 non-dim 6,9W/840	4099854054990	6,9	80 W	575	750	4000	80	-	54	50	10.000	F	10	02	4,45
LEDVANCE VALUE CLASS PAR16 – GU10, 120°, 220-240 V Reemplazo para 80 W															
VALUE CLASS Spot PAR16 GL 49 non-dim 6,9W/830	4099854055096	6,9	80 W	620	160	3000	80	-	54	50	10.000	F	10	03	4,45
VALUE CLASS Spot PAR16 GL 49 non-dim 6,9W/840	4099854055157	6,9	80 W	620	170	4000	80	-	54	50	10.000	F	10	03	4,45
VALUE CLASS Spot PAR16 GL 49 non-dim 6,9W/865	4099854055256	6,9	80 W	620	170	6500	80	-	54	50	10.000	F	10	03	4,45

Todos los parámetros técnicos se aplican a la totalidad de la lámpara. Debido al proceso de fabricación de los diodos emisores de luz (LED), los valores típicos especificados para los parámetros técnicos LED representan únicamente variables puramente estadísticas. No se corresponden necesariamente con los parámetros técnicos reales para cada producto individual, que pueden desviarse del valor típico.

¹ Las lámparas LED son compatibles con una amplia variedad de reguladores disponibles en el mercado; los detalles y los resultados de los test de compatibilidad se pueden consultar en www.ledvance.es/dim y en las hojas de información técnica que encontrarás allí. | ² L70/B50 | ³ Clase de eficiencia energética (CEE) en una escala de A (eficiencia más alta) a G (eficiencia más baja) | ⁴ Precio de venta al público recomendado excluyendo I.V.A y RAEE | ⁵ Encontrarás más información y los términos y condiciones de garantía detallados en www.ledvance.es/garantias

LÁMPARAS REFLECTORAS LED



LEDVANCE SUPERIOR CLASS MR16

Denominación	EAN	W	Reem- plazo para	lm	cd	K	R _a	1	l (mm)	d (mm)	t _h ²	3	Nº Imagen	Precio ⁴ base €
LEDVANCE SUPERIOR CLASS MR16 regulable¹ – GU5.3, 36°, 12 V⁵ Reemplazo para 20 W														
SUPERIOR CLASS Spot MR16 GL 20 dim 3,6W/927	4099854070501	3,6	20W	230	500	2700	97	✓	44	50	40.000	G	10	01 12,75
SUPERIOR CLASS Spot MR16 GL 20 dim 3,6W/930	4099854070525	3,6	20W	230	500	3000	97	✓	44	50	40.000	G	10	01 12,75
SUPERIOR CLASS Spot MR16 GL 20 dim 3,6W/940	4099854070549	3,6	20W	230	500	4000	97	✓	44	50	40.000	G	10	01 12,75
LEDVANCE SUPERIOR CLASS MR16 regulable¹ – GU5.3, 36°, 12 V⁵ Reemplazo para 35 W														
SUPERIOR CLASS Spot MR16 GL 35 DIM 6,3W/927	4099854058776	5,3	35 W	345	620	2700	97	✓	46	51	40.000	G	10	01 15,45
SUPERIOR CLASS Spot MR16 GL 35 DIM 6,3W/930	4099854058837	5,3	35 W	345	620	3000	97	✓	46	51	40.000	G	10	01 15,45
SUPERIOR CLASS Spot MR16 GL 35 DIM 6,3W/940	4099854058929	5,3	35 W	345	620	4000	97	✓	46	51	40.000	G	10	01 15,45
LEDVANCE SUPERIOR CLASS MR16 regulable¹ – GU5.3, 36°, 12 V⁵ Reemplazo para 43 W														
SUPERIOR CLASS Spot MR16 GL 43 DIM 6,6W/927	4099854048111	6,6	43 W	500	850	2700	97	✓	44	50	40.000	G	10	01 17,55
SUPERIOR CLASS Spot MR16 GL 43 DIM 6,6W/930	4099854048159	6,6	43 W	500	850	3000	97	✓	44	50	40.000	G	10	01 17,55
SUPERIOR CLASS Spot MR16 GL 43 DIM 6,6W/940	4099854048234	6,6	43 W	500	850	4000	97	✓	44	50	40.000	G	10	01 17,55

LEDVANCE PERFORMANCE CLASS MR16 REGULABLE

Denominación	EAN	W	Reem- plazo para	lm	cd	K	R _a	1	l (mm)	d (mm)	t _h ²	3	Nº Imagen	Precio ⁴ base €
LEDVANCE PERFORMANCE CLASS MR16 regulable¹ – GU5.3, 36°, 12 V⁵ Reemplazo para 20 W														
PERFORMANCE CLASS Spot MR16 GL 20 dim 3,4W/927	4099854070563	3,4	20 W	230	500	2700	90	✓	44	50	25.000	G	10	01 8,25
PERFORMANCE CLASS Spot MR16 GL 20 dim 3,4W/930	4099854070594	3,4	20 W	230	500	3000	90	✓	44	50	25.000	G	10	01 8,25
PERFORMANCE CLASS Spot MR16 GL 20 dim 3,4W/940	4099854070617	3,4	20 W	230	500	4000	90	✓	44	50	25.000	G	10	01 8,25
LEDVANCE PERFORMANCE CLASS MR16 regulable¹ – GU5.3, 36°, 12 V⁵ Reemplazo para 35 W														
PERFORMANCE CLASS Spot MR16 GL 35 DIM 5W/927	4099854059698	5	35 W	345	700	2700	90	✓	44	50	25.000	G	10	01 8,80
PERFORMANCE CLASS Spot MR16 GL 35 DIM 5W/930	4099854059711	5	35 W	345	700	3000	90	✓	44	50	25.000	G	10	01 8,80
PERFORMANCE CLASS Spot MR16 GL 35 DIM 5W/940	4099854059735	5	35 W	345	700	4000	90	✓	44	50	25.000	G	10	01 8,80
LEDVANCE PERFORMANCE CLASS MR16 regulable¹ – GU5.3, 36°, 12 V⁵ Reemplazo para 43 W														
PERFORMANCE CLASS Spot MR16 GL 50 DIM 8W/927	4099854050473	8	50 W	621	1150	2700	≥90	✓	44	50	25.000	G	10	01 12,90
PERFORMANCE CLASS Spot MR16 GL 50 DIM 8W/930	4099854050497	8	50 W	621	1150	3000	≥90	✓	44	50	25.000	G	10	01 12,90
PERFORMANCE CLASS Spot MR16 GL 50 DIM 8W/940	4099854050510	8	50 W	621	1150	4000	≥90	✓	44	50	25.000	G	10	01 12,90

LEDVANCE PERFORMANCE CLASS MR16

Denominación	EAN	W	Reem- plazo para	lm	cd	K	R _a	1	l (mm)	d (mm)	t _h ²	3	Nº Imagen	Precio ⁴ base €
LEDVANCE PERFORMANCE CLASS MR16 – GU5.3, 36°, 12 V⁵ Reemplazo para 20 W														
PERFORMANCE CLASS Spot MR16 GL 20 non-dim 2,6W/827	4099854059759	2,6	20 W	210	500	2700	80	44	50	15.000	F	10	01 5,95	
PERFORMANCE CLASS Spot MR16 GL 20 non-dim 2,6W/830	4099854059773	2,6	20 W	210	500	3000	80	44	50	15.000	F	10	01 5,95	
PERFORMANCE CLASS Spot MR16 GL 20 non-dim 2,6W/840	4099854059797	2,6	20 W	210	500	4000	80	44	50	15.000	F	10	01 5,95	
LEDVANCE PERFORMANCE CLASS MR16 – GU5.3, 36°, 12 V⁵ Reemplazo para 35 W														
PERFORMANCE CLASS Spot MR16 GL 35 non-dim 3,8W/827	4099854068058	3,8	35 W	345	700	2700	80	44	50	15.000	F	10	01 6,30	
PERFORMANCE CLASS Spot MR16 GL 35 non-dim 3,8W/830	4099854068072	3,8	35 W	345	700	3000	80	44	50	15.000	F	10	01 6,30	
PERFORMANCE CLASS Spot MR16 GL 35 non-dim 3,8W/840	4099854068096	3,8	35 W	345	700	4000	80	44	50	15.000	F	10	01 6,30	
LEDVANCE PERFORMANCE CLASS MR16 – GU5.3, 36°, 12 V⁵ Reemplazo para 50 W														
PERFORMANCE CLASS Spot MR16 GL 50 non-dim 6,5W/827	4099854047817	6,5	50 W	621	1150	2700	≥80	44	50	15.000	F	10	01 10,60	
PERFORMANCE CLASS Spot MR16 GL 50 non-dim 6,5W/830	4099854047992	6,5	50 W	621	1150	3000	≥80	44	50	15.000	F	10	01 10,60	
PERFORMANCE CLASS Spot MR16 GL 50 non-dim 6,5W/840	4099854048036	6,5	50 W	621	1150	4000	≥80	44	50	15.000	F	10	01 10,60	
LEDVANCE PERFORMANCE CLASS MR16 – GU5.3, 120°, 12 V⁵ Reemplazos para 20, 35 y 50 W														
NUEVO PERFORMANCE CLASS Spot MR16 GL 20 non-dim 2,6W/827	4099854103544	2,6	20 W	200	200	2700	80	44	50	15.000	G	10	01 CONSULTAR	
NUEVO PERFORMANCE CLASS Spot MR16 GL 35 non-dim 4,3W/827	4099854103568	4,3	35 W	396	125	2700	80	44	50	15.000	F	10	01 CONSULTAR	
NUEVO PERFORMANCE CLASS Spot MR16 GL 50 non-dim 6,5W/827	4099854103582	6,5	50 W	630	210	2700	80	44	50	15.000	F	10	01 CONSULTAR	

LÁMPARAS REFLECTORAS LED



01



02

LEDVANCE SUPERIOR CLASS AR111



Denominación	EAN	W	Reemplazo para	lm	cd	K	R _a	1	2	3	4	5	6	7	8	9	10	Nº Imagen	Precio base €
LEDVANCE SUPERIOR CLASS SPOT AR111 regulable¹ – G53, 24° & 40°, 12 V⁶ Reemplazo para 50 W																			
SUPERIOR CLASS Spot AR111 HS 50 DIM 7,4W/927	4099854048524	7,4	50 W	450	1800	2700	97	✓	24	55	111	40.000	G	6	6	01	27,65	5 años de garantía	CRI 90
SUPERIOR CLASS Spot AR111 HS 50 DIM 7,4W/930	4099854048548	7,4	50 W	450	1800	3000	97	✓	24	55	111	40.000	G	6	6	01	27,65	5 años de garantía	CRI 90
SUPERIOR CLASS Spot AR111 HS 50 DIM 7,4W/927	4099854048708	7,4	50 W	450	1000	2700	97	✓	40	55	111	40.000	G	6	6	01	27,65	5 años de garantía	CRI 90
SUPERIOR CLASS Spot AR111 HS 50 DIM 7,4W/930	4099854048845	7,4	50 W	450	1000	3000	97	✓	40	55	111	40.000	G	6	6	01	27,65	5 años de garantía	CRI 90
LEDVANCE SUPERIOR CLASS SPOT AR111 regulable¹ – G53, 24° & 40°, 12 V⁶ Reemplazo para 75 W																			
SUPERIOR CLASS Spot AR111 HS 75 DIM 11,7W/927	4099854048982	11,7	75 W	800	2800	2700	97	✓	24	55	111	40.000	G	6	6	01	33,20	5 años de garantía	CRI 97
SUPERIOR CLASS Spot AR111 HS 75 DIM 11,7W/930	4099854049040	11,7	75 W	800	2800	3000	97	✓	24	55	111	40.000	G	6	6	01	33,20	5 años de garantía	CRI 97
SUPERIOR CLASS Spot AR111 HS 75 DIM 11,7W/940	4099854049064	11,7	75 W	800	2800	4000	97	✓	24	55	111	40.000	G	6	6	01	33,20	5 años de garantía	CRI 97
SUPERIOR CLASS Spot AR111 HS 75 DIM 11,7W/927	4099854049125	11,7	75 W	800	1600	2700	97	✓	40	55	111	40.000	G	6	6	01	33,20	5 años de garantía	CRI 97
SUPERIOR CLASS Spot AR111 HS 75 DIM 11,7W/930	4099854049163	11,7	75 W	800	1600	3000	97	✓	40	55	111	40.000	G	6	6	01	33,20	5 años de garantía	CRI 97
LEDVANCE SUPERIOR CLASS SPOT AR111 regulable¹ – G53, 24°, 12 V⁶ Reemplazo para 100 W																			
SUPERIOR CLASS Spot AR111 HS 100 DIM 13,5W/927	4099854070655	13,5	100 W	950	2500	2700	97	✓	24	55	111	40.000	G	6	6	01	36,90	5 años de garantía	CRI 90

LEDVANCE PERFORMANCE CLASS MR11



Denominación	EAN	W	Reemplazo para	lm	cd	K	R _a	1	2	3	4	5	6	7	8	9	10	Nº Imagen	Precio base €
LEDVANCE PERFORMANCE CLASS DIM MR11 regulable¹ – GU4, 36°, 12 V⁶ Reemplazo para 20 W																			
PERFORMANCE CLASS Spot MR11 GL 20 DIM 2,8W/927	4099854050206	3,2	20 W	184	400	2700	≥90	✓	38	35	25.000	G	10	10	02	8,20	5 años de garantía	PERFORMANCE CLASS	
LEDVANCE PERFORMANCE CLASS DIM MR11 regulable¹ – GU4, 36°, 12 V⁶ Reemplazo para 35 W																			
PERFORMANCE CLASS Spot MR11 GL 35 DIM 4,5W/927	4099854050268	4,5	35 W	345	600	2700	≥90	✓	38	35	25.000	G	10	10	02	10,80	5 años de garantía	PERFORMANCE CLASS	
LEDVANCE PERFORMANCE CLASS MR11 – GU4, 36°, 12 V Reemplazo para 20 W																			
PERFORMANCE CLASS Spot MR11 GL 20 non-dim 2,5W/827	4099854070365	2,5	20 W	184	400	2700	≥80	-	38	35	15.000	G	10	10	02	7,30	GLASS DESIGN	4 años de garantía	PERFORMANCE CLASS
PERFORMANCE CLASS Spot MR11 GL 20 non-dim 2,5W/840	4099854070396	2,5	20 W	184	400	4000	≥80	-	38	35	15.000	G	10	10	02	7,30	GLASS DESIGN	4 años de garantía	PERFORMANCE CLASS
LEDVANCE PERFORMANCE CLASS MR11 – GU4, 36°, 12 V Reemplazo para 35 W																			
PERFORMANCE CLASS Spot MR11 GL 35 non-dim 4,2W/827	4099854050329	4,2	35 W	345	600	2700	≥80	-	38	35	15.000	F	10	10	02	8,75	GLASS DESIGN	4 años de garantía	PERFORMANCE CLASS
PERFORMANCE CLASS Spot MR11 GL 35 non-dim 4,2W/840	4099854050350	4,2	35 W	360	650	4000	≥80	-	38	35	15.000	F	10	10	02	8,75	GLASS DESIGN	4 años de garantía	PERFORMANCE CLASS

LEDVANCE SUPERIOR CLASS PRO AR111

- Reemplazo para potencias de 50, 75 y 100 W en diferentes temperaturas de color
- Alta reproducción cromática: todos los reemplazos con IRC 97
- Todas las lámparas son regulables

LEDVANCE PERFORMANCE CLASS MR11

- Modelos no regulables en cristal y dos temperaturas de color diferentes (2700 K, 4000 K)
- Reemplazo de 20 W y 35 W con versión regulable (2700 K)

Todos los parámetros técnicos se aplican a la totalidad de la lámpara. Debido al proceso de fabricación de los diodos emisores de luz (LED), los valores típicos especificados para los parámetros técnicos LED representan únicamente variables puramente estadísticas. No se corresponden necesariamente con los parámetros técnicos reales para cada producto individual, que pueden desviarse del valor típico.

¹Las lámparas LED son compatibles con una amplia variedad de reguladores disponibles en el mercado; los detalles y los resultados de los test de compatibilidad se pueden consultar en www.ledvance.es/dim y en las hojas de información técnica que encontrarán allí. | ²L70/B50 | ³Clase de eficiencia energética (CEE) en una escala de A (eficiencia más alta) a G (eficiencia más baja) | ⁴Precio de venta al público recomendado excluyendo I.V.A y RAEE | ⁵Encontrarás más información y los términos y condiciones de garantía detallados en www.ledvance.es/garantias

LÁMPARAS REFLECTORAS LED



LEDVANCE PERFORMANCE CLASS PAR20/30/38



Denominación	EAN	W	Reemplazo para	lm	cd	K	R _a	1	2	3	4	5	Nº Imagen	Precio base €
LEDVANCE PERFORMANCE CLASS PAR20 regulable¹ – E27, 36°, 220-240 V Reemplazo para 50 W														
PERFORMANCE CLASS Spot PAR20 GL 50 DIM 6,4W/927	4099854071133	6,4	50 W	350	750	2700	≥90	✓	88	65	25.000	G	6	01 9,05
LEDVANCE PERFORMANCE CLASS PAR30 regulable¹ – E27, 36°, 220-240 V Reemplazo para 75 W														
PERFORMANCE CLASS Spot PAR30 GL 75 DIM 10W/927	4099854071195	10,5	75 W	633	1700	2700	≥80	✓	90	95	25.000	G	6	02 15,45
LEDVANCE PERFORMANCE CLASS PAR38 regulable¹ – E27, 30°, 220-240 V Reemplazo para 120 W IP65														
PERFORMANCE CLASS Spot PAR38 GL 120 DIM 15,2W/927	4099854071270	14,5	120 W	1035	2500	2700	≥80	✓	134	122	25.000	G	6	03 23,20
LEDVANCE PERFORMANCE CLASS PAR38 – E27, 15° & 30°, 220-240 V Reemplazo para 120 W														
PERFORMANCE CLASS Spot PAR38 GL 120 non-dim 13,5W/827	4099854067808	12,5	120 W	1035	11000	2700	≥80	—	134	122	25.000	F	6	03 16,75
PERFORMANCE CLASS Spot PAR38 GL 120 non-dim 13,5W/827	4099854067822	13	120 W	1035	2500	2700	≥80	—	134	122	25.000	F	6	03 16,75

LEDVANCE PERFORMANCE CLASS PAR20/30/38

- Reemplazo para potencias de 50, 75 y 120 W
- PAR38 Dim con IP65: ideal para aplicaciones en exteriores en combinación con luminarias compatibles
- PAR38 también disponible en versión no regulable

Todos los parámetros técnicos se aplican a la totalidad de la lámpara. Debido al proceso de fabricación de los diodos emisores de luz (LED), los valores típicos especificados para los parámetros técnicos LED representan únicamente variables puramente estadísticas. No se corresponden necesariamente con los parámetros técnicos reales para cada producto individual, que pueden desviarse del valor típico.
¹Las lámparas LED son compatibles con una amplia variedad de reguladores disponibles en el mercado; los detalles y los resultados de los test de compatibilidad se pueden consultar en www.ledvance.es/dim y en las hojas de información técnica que encontrarás allí. | ²L70/B50 | ³Clase de eficiencia energética (CEE) en una escala de A (eficiencia más alta) a G (eficiencia más baja) | ⁴Precio de venta al público recomendado excluyendo I.V.A y RAEE | ⁵Encontrarás más información y los términos y condiciones de garantía detallados en www.ledvance.es/garantias

LÁMPARAS REFLECTORAS LED



LEDVANCE PERFORMANCE CLASS R50/63/80



Denominación	EAN	W	Reemplazo para	lm	cd	K	R _a	1	2	3	Nº Imagen	Precio base €		
LEDVANCE PERFORMANCE CLASS R50 regulable¹ – E27, 36°, 220-240 V Reemplazo para 60 W														
PERFORMANCE CLASS Spot R50 GL 60 DIM 5,9W/927	4099854058608	5,9	60 W	350	607	2700	90	✓	85	50	25.000	G 10	01	7,95
LEDVANCE PERFORMANCE CLASS R63 regulable¹ – E27, 36°, 220-240 V Reemplazo para 60 W														
PERFORMANCE CLASS Spot R63 GL 60 DIM 4,9W/927	4099854047954	4,9	60 W	345	550	2700	90	✓	98	63	25.000	G 10	02	9,10
LEDVANCE PERFORMANCE CLASS R80 regulable¹ – E27, 36°, 220-240 V Reemplazo para 60 W														
PERFORMANCE CLASS Spot R80 GL 60 DIM 4,9W/927	4099854051234	4,9	60 W	345	550	2700	90	✓	105	80	25.000	G 10	03	10,30
LEDVANCE PERFORMANCE CLASS R80 regulable¹ – E27, 36°, 220-240 V Reemplazo para 100 W														
PERFORMANCE CLASS Spot R80 GL 100 DIM 8,5W/827	4099854051258	8,5	100 W	670	1000	2700	80	✓	105	80	25.000	G 10	03	13,25
LEDVANCE PERFORMANCE CLASS R50 – E14, 36°, 220-240 V Reemplazo para 25 W														
PERFORMANCE CLASS Spot R50 GL 25 non-dim 1,5W/827	4099854058639	1,5	25 W	110	248	2700	80	-	85	50	15.000	F 10	01	4,15
LEDVANCE PERFORMANCE CLASS R50 – E14, 36°, 220-240 V Reemplazo para 40 W														
PERFORMANCE CLASS Spot R50 GL 40 non-dim 2,6W/827	4099854058660	2,6	40 W	210	398	2700	80	-	85	50	15.000	F 10	01	6,35
LEDVANCE PERFORMANCE CLASS R50 – E14, 36°, 220-240 V Reemplazo para 60 W														
PERFORMANCE CLASS Spot R50 GL 60 non-dim 4,3W/827	4099854058714	4,3	60 W	350	582	2700	80	-	85	50	15.000	F 10	01	6,70
LEDVANCE PERFORMANCE CLASS R63 – E27, 36°, 220-240 V Reemplazo para 40 W														
PERFORMANCE CLASS Spot R63 GL 40 non-dim 2,9W/827	4099854048012	2,9	40 W	210	430	2700	80	-	102	63	15.000	F 10	02	7,50
LEDVANCE PERFORMANCE CLASS R63 – E27, 36°, 220-240 V Reemplazo para 60 W														
PERFORMANCE CLASS Spot R63 GL 60 non-dim 4,8W/827	4099854048371	4,8	60 W	350	650	2700	80	-	102	63	15.000	F 10	02	8,75
LEDVANCE PERFORMANCE CLASS R80 – E27, 36°, 220-240 V Reemplazo para 60 W														
PERFORMANCE CLASS Spot R80 GL 60 non-dim 4,8W/827	4099854050091	4,8	60 W	350	650	2700	80	-	113	80	15.000	F 10	03	10,00
LEDVANCE PERFORMANCE CLASS R80 – E27, 36°, 220-240 V Reemplazo para 100 W														
PERFORMANCE CLASS Spot R80 GL 100 non-dim 8,5W/827	4099854050114	8,5	100 W	670	1000	2700	80	-	113	80	15.000	G 10	03	10,95

LEDVANCE PERFORMANCE CLASS R50/63/80

- R39/50/63/80: portfolio completo en cristal
- Tecnología SMD en el cristal
- También disponible en versión regulable
- Reemplazos reales del lumen de halógeno en un cono de 90°

Todos los parámetros técnicos se aplican a la totalidad de la lámpara. Debido al proceso de fabricación de los diodos emisores de luz (LED), los valores típicos especificados para los parámetros técnicos LED representan únicamente variables puramente estadísticas. No se corresponden necesariamente con los parámetros técnicos reales para cada producto individual, que pueden desviarse del valor típico.

¹ Las lámparas LED son compatibles con una amplia variedad de reguladores disponibles en el mercado; los detalles y los resultados de los test de compatibilidad se pueden consultar en www.ledvance.es/dim y en las hojas de información técnica que encontrarás allí. | ² L70/B50 | ³ Clase de eficiencia energética (CEE) en una escala de A (eficiencia más alta) a G (eficiencia más baja) | ⁴ Precio de venta al público recomendado excluyendo I.V.A y RAEE | ⁵ Encontrarás más información y los términos y condiciones de garantía detallados en www.ledvance.es/garantias

LÁMPARAS LED CON FORMAS CLÁSICAS



LEDVANCE CLASSIC ESTÁNDAR REGULABLE (FILAMENTO)



Denominación	EAN	W	Reemplazo para	Im	K	R _a	1	l [mm]	d [mm]	t [h]	2	3	Nº Imagen	Precio base €
LEDVANCE SUPERIOR CLASS DIM CLASSIC A regulable¹ – E27, 220-240 V Reemplazo para 40 W														
SUPERIOR CLASS CLASSIC A FIL 40 DIM 4,2W/927	4099854065330	4,2	40 W	470	2700	97	✓	105	60	15.000	E	10	01	6,40
SUPERIOR CLASS CLASSIC A GLFR 40 DIM 4,2W/927	4099854065378	4,2	40 W	470	2700	97	✓	105	60	15.000	E	10	02	9,20
LEDVANCE SUPERIOR CLASS DIM CLASSIC A regulable¹ – E27, 220-240 V Reemplazo para 60 W														
SUPERIOR CLASS CLASSIC A FIL 60 DIM 7,2W/927	4099854065071	7,2	60 W	806	2700	97	✓	105	60	15.000	E	10	01	9,30
SUPERIOR CLASS CLASSIC A GLFR 60 DIM 7,2W/927	4099854065231	7,2	60 W	806	2700	97	✓	105	60	15.000	E	10	02	9,55
LEDVANCE SUPERIOR CLASS CLASSIC A regulable¹ – E27, 220-240 V Reemplazo para 75 W														
SUPERIOR CLASS CLASSIC A FIL 75 DIM 9,5W/927	4099854065170	9,5	75 W	1055	2700	97	✓	105	60	15.000	E	10	03	11,80
SUPERIOR CLASS CLASSIC A GLFR 75 DIM 9,5W/927	4099854065279	9,5	75 W	1055	2700	97	✓	105	60	15.000	E	10	02	12,05
LEDVANCE SUPERIOR CLASS CLASSIC A regulable¹ – E27, 220-240 V Reemplazo para 100 W														
SUPERIOR CLASS CLASSIC A FIL 100 DIM 13,8W/927	4099854065217	13,8	100 W	1521	2700	97	✓	105	60	15.000	E	10	03	15,70
SUPERIOR CLASS CLASSIC A GLFR 100 DIM 13,8W/927	4099854065316	13,8	100 W	1521	2700	97	✓	105	60	15.000	E	10	02	16,25
LEDVANCE PERFORMANCE CLASS CLASSIC A regulable¹ – E27, 220-240 V Reemplazo para 40 W														
PERFORMANCE CLASS CLASSIC A FIL 40 DIM 4,8W/827	4099854067396	4,8	40 W	470	2700	≥80	✓	105	60	15.000	F	10	04	6,40
PERFORMANCE CLASS CLASSIC A GL FR 40 DIM 4,8W/827	4099854067433	4,8	40 W	470	2700	≥80	✓	105	60	15.000	F	10	02	6,40
LEDVANCE PERFORMANCE CLASS CLASSIC A regulable¹ – E27, 220-240 V Reemplazo para 60 W														
PERFORMANCE CLASS CLASSIC A FIL 60 DIM 7W/827	4099854054396	7	60 W	806	2700	80	✓	106	60	15.000	E	10	04	5,45
PERFORMANCE CLASS CLASSIC A GL FR 60 DIM 7W/827	4099854054433	7	60 W	806	2700	80	✓	106	60	15.000	E	10	02	5,45
PERFORMANCE CLASS CLASSIC A GL FR 60 DIM 7W/840	4099854054297	7	60 W	806	4000	80	✓	106	60	15.000	E	10	02	5,45
LEDVANCE PERFORMANCE CLASS CLASSIC A regulable¹ – E27, 220-240 V Reemplazo para 75 W														
PERFORMANCE CLASS CLASSIC A FIL 75 DIM 7,5W/827	4099854060915	7,5	75 W	1055	2700	80	✓	105	60	15.000	D	10	05	9,50
PERFORMANCE CLASS CLASSIC A GL FR 75 DIM 7,5W/827	4099854060977	7,5	75 W	1055	2700	80	✓	105	60	15.000	D	10	06	9,50
PERFORMANCE CLASS CLASSIC A GL FR 75 DIM 7,5W/840	4099854060854	7,5	75 W	1055	4000	80	✓	105	60	15.000	D	10	06	9,50
LEDVANCE PERFORMANCE CLASS CLASSIC A regulable¹ – E27, 220-240 V Reemplazo para 100 W														
PERFORMANCE CLASS CLASSIC A FIL 100 DIM 11W/827	4099854060595	11	100 W	1521	2700	80	✓	105	60	15.000	D	10	05	12,70
PERFORMANCE CLASS CLASSIC A GL FR 100 DIM 11W/827	4099854060656	11	100 W	1521	2700	80	✓	105	60	15.000	D	10	06	12,70
LEDVANCE PARATHOM® CLASSIC A regulable¹ – E27, 220-240 V Reemplazo para 150 W														
PERFORMANCE CLASS CLASSIC A GL FR 150 DIM 18W/827	4099854067457	18	150 W	2452	2700	≥80	✓	128	70	15.000	D	10	07	22,25

Todos los parámetros técnicos se aplican a la totalidad de la lámpara. Debido al proceso de fabricación de los diodos emisores de luz (LED), los valores típicos especificados para los parámetros técnicos LED representan únicamente variables puramente estadísticas. No se corresponden necesariamente con los parámetros técnicos reales para cada producto individual, que pueden desviarse del valor típico.
¹ Las lámparas LED son compatibles con una amplia variedad de reguladores disponibles en el mercado; los detalles y los resultados de los test de compatibilidad se pueden consultar en www.ledvance.es/dim y en las hojas de información técnica que encontrarás allí. | ² L70/B50 | ³ Clase de eficiencia energética (CEE) en una escala de A (eficiencia más alta) a G (eficiencia más baja) | ⁴ Precio de venta al público recomendado excluyendo I.V.A y RAEE | ⁵ Encontrarás más información y los términos y condiciones de garantía detallados en www.ledvance.es/garantias

LÁMPARAS LED CON FORMAS CLÁSICAS



LEDVANCE CLASSIC ESTÁNDAR NO REGULABLE (FILAMENTO)



Denominación	EAN	W	Reemplazo para	Im	K	R _a	1	2	3	4	Nº Imagen	Precio base €		
LEDVANCE PERFORMANCE CLASS CLASSIC A – E27, 220-240 V Reemplazo para 40 W														
PERFORMANCE CLASS CLASSIC A FIL 40 non-dim 4W/827	4099854069697	4	40 W	470	2700	≥80	-	105	60	15.000	E	10	01	3,80
PERFORMANCE CLASS CLASSIC A FIL 40 non-dim 4W/840	4099854069673	4	40 W	470	4000	≥80	-	105	60	15.000	E	10	01	3,80
PERFORMANCE CLASS CLASSIC A GL FR 40 non-dim 4W/827	4099854069659	4	40 W	470	2700	≥80	-	105	60	15.000	E	10	02	3,80
PERFORMANCE CLASS CLASSIC A GL FR 40 non-dim 4W/840	4099854069710	4	40 W	470	4000	≥80	-	105	60	15.000	E	10	02	3,80
LEDVANCE PERFORMANCE CLASS CLASSIC A – E27, 220-240 V Reemplazo para 60 W														
PERFORMANCE CLASS CLASSIC A FIL 60 non-dim 6,5W/827	4099854062582	6,5	60 W	806	2700	80	-	105	60	15.000	E	10	01	4,35
PERFORMANCE CLASS CLASSIC A FIL 60 non-dim 6,5W/840	4099854062667	6,5	60 W	806	4000	80	-	105	60	15.000	E	10	01	4,35
PERFORMANCE CLASS CLASSIC A GL FR 60 non-dim 6,5W/827	4099854062421	6,5	60 W	806	2700	80	-	105	60	15.000	E	10	02	4,35
PERFORMANCE CLASS CLASSIC A GL FR 60 non-dim 6,5W/840	4099854062469	6,5	60 W	806	4000	80	-	105	60	15.000	E	10	02	4,35
LEDVANCE PERFORMANCE CLASS CLASSIC A – E27, 220-240 V Reemplazo para 75 W														
PERFORMANCE CLASS CLASSIC A FIL 75 non-dim 7,5W/827	4099854062186	7,5	75 W	1055	2700	80	-	105	60	15.000	D	10	03	6,95
PERFORMANCE CLASS CLASSIC A FIL 75 non-dim 7,5W/840	4099854062988	7,5	75 W	1055	4000	80	-	105	60	15.000	D	10	03	6,95
PERFORMANCE CLASS CLASSIC A GL FR 75 non-dim 7,5W/827	4099854062049	7,5	75 W	1055	2700	80	-	105	60	15.000	D	10	04	6,95
PERFORMANCE CLASS CLASSIC A GL FR 75 non-dim 7,5W/840	4099854062025	7,5	75 W	1055	4000	80	-	105	60	15.000	D	10	04	6,95
LEDVANCE PERFORMANCE CLASS CLASSIC A – E27, 220-240 V Reemplazo para 100 W														
PERFORMANCE CLASS CLASSIC A FIL 100 non-dim 11W/827	4099854069819	11	100 W	1521	2700	≥80	-	105	60	15.000	D	10	03	10,85
PERFORMANCE CLASS CLASSIC A FIL 100 non-dim 11W/840	4099854069772	11	100 W	1521	4000	≥80	-	105	60	15.000	D	10	03	10,85
PERFORMANCE CLASS CLASSIC A GL FR 100 non-dim 11W/827	4099854069796	11	100 W	1521	2700	≥80	-	105	60	15.000	D	10	04	10,85
LEDVANCE PERFORMANCE CLASS CLASSIC A – E27, 220-240 V Reemplazo para 150 W														
PERFORMANCE CLASS CLASSIC A GL FR 150 non-dim 17W/827	4099854069833	17	150 W	2452	2700	≥80	-	118	70	15.000	D	10	05	21,40
PERFORMANCE CLASS CLASSIC A GL FR 150 non-dim 17W/840	4099854069857	17	150 W	2452	4000	≥80	-	118	70	15.000	D	10	05	21,40
LEDVANCE PERFORMANCE CLASS CLASSIC A – E27, 220-240 V Reemplazo para 200 W														
PERFORMANCE CLASS CLASSIC A GL FR 200 non-dim 24W/827	4099854069895	24	200 W	3452	2700	≥80	-	162	95	15.000	D	4	05	29,85
PERFORMANCE CLASS CLASSIC A GL FR 200 non-dim 24W/840	4099854069918	24	200 W	3452	4000	≥80	-	162	95	15.000	D	4	05	29,85
LEDVANCE PERFORMANCE CLASS MIRROR CÚPULA DE PLATA CLASSIC A – E27, 220-240 V Reemplazo para 50 W														
PERFORMANCE CLASS CLASSIC A FIL Mirror Silver 50 6,5W/827	4099854062742	6,5	50 W	650	2700	80	-	105	60	15.000	F	10	06	7,70

Todos los parámetros técnicos se aplican a la totalidad de la lámpara. Debido al proceso de fabricación de los diodos emisores de luz (LED), los valores típicos especificados para los parámetros técnicos LED representan únicamente variables puramente estadísticas. No se corresponden necesariamente con los parámetros técnicos reales para cada producto individual, que pueden desviarse del valor típico.

¹ Las lámparas LED son compatibles con una amplia variedad de reguladores disponibles en el mercado; los detalles y los resultados de los test de compatibilidad se pueden consultar en www.ledvance.es/dim y en las hojas de información técnica que encontrarán allí. | ² L70/B50 | ³ Clase de eficiencia energética (CEE) en una escala de A (eficiencia más alta) a G (eficiencia más baja) | ⁴ Precio de venta al público recomendado excluyendo I.V.A y RAEE | ⁵ Encontrarás más información y los términos y condiciones de garantía detallados en www.ledvance.es/garantias

LÁMPARAS LED CON FORMAS CLÁSICAS



LEDVANCE CLASSIC VELA (FILAMENTO)

Denominación	EAN	W	Reemplazo para	lm	K	R _a	1	l (mm)	d (mm)	t (h)	2	3	Nº Imagen	Precio base €
LEDVANCE SUPERIOR CLASS CLASSIC B regulable¹ – E14, 220-240 V Reemplazo para 40 W														
Superior Class CLASSIC B FIL 40 DIM 4,2W/927	4099854065590	4,2	40 W	470	2700	97	✓	100	35	15.000	E	10	01	6,25
Superior Class CLASSIC B GLFR 40 DIM 4,2W/927	4099854065613	4,2	40 W	470	2700	97	✓	100	35	15.000	E	10	02	10,45
LEDVANCE PERFORMANCE CLASS CLASSIC B regulable¹ – E27, 220-240 V Reemplazo para 40 W														
PERFORMANCE CLASS CLASSIC B FIL 40 DIM 4,8W/827	4099854067495	4,8	40 W	470	2700	≥80	✓	95	35	15.000	F	10	03	6,30
LEDVANCE PERFORMANCE CLASS CLASSIC B regulable¹ – E14, 220-240 V Reemplazo para 40 W														
PERFORMANCE CLASS CLASSIC B FIL 40 DIM 4,8W/827	4099854067532	4,8	40 W	470	2700	≥80	✓	97	35	15.000	F	10	01	6,30
PERFORMANCE CLASS CLASSIC B GL FR 40 DIM 4,8W/827	4099854067556	4,8	40 W	470	2700	≥80	✓	97	35	15.000	F	10	02	6,30
LEDVANCE PERFORMANCE CLASS CLASSIC B regulable¹ – E14, 220-240 V Reemplazo para 60 W														
PERFORMANCE CLASS CLASSIC B GL FR 60 DIM 5,5W/827	4099854060533	5,5	60 W	806	2700	80	✓	100	35	15.000	D	10	02	9,45
LEDVANCE PERFORMANCE CLASS CLASSIC B – E27, 220-240 V Reemplazo para 40 W														
PERFORMANCE CLASS CLASSIC B FIL 40 non-dim 4W/827	4099854069277	4	40 W	470	2700	≥80	-	92	35	15.000	E	10	03	4,05
LEDVANCE PERFORMANCE CLASS CLASSIC B – E14, 220-240 V Reemplazo para 25 W														
PERFORMANCE CLASS CLASSIC B FIL 25 non-dim 2,5W/827	4099854069451	2,5	25 W	250	2700	≥80	-	100	35	15.000	F	10	01	3,20
PERFORMANCE CLASS CLASSIC B GL FR 25 non-dim 2,5W/827	4099854069437	2,5	25 W	250	2700	≥80	-	100	35	15.000	F	10	02	3,20
LEDVANCE PERFORMANCE CLASS CLASSIC B – E14, 220-240 V Reemplazo para 40 W														
PERFORMANCE CLASS CLASSIC B FIL 40 non-dim 4W/827	4099854069413	4	40 W	470	2700	≥80	-	100	35	15.000	E	10	01	4,05
PERFORMANCE CLASS CLASSIC B FIL 40 non-dim 4W/840	4099854069291	4	40 W	470	4000	≥80	-	100	35	15.000	E	10	01	4,05
PERFORMANCE CLASS CLASSIC B GL FR 40 non-dim 4W/827	4099854069390	4	40 W	470	2700	≥80	-	100	35	15.000	E	10	02	4,05
PERFORMANCE CLASS CLASSIC BA FIL 40 non-dim 4W/827	4099854069475	4	40 W	470	2700	≥80	-	121	35	15.000	E	10	04	4,05
PERFORMANCE CLASS CLASSIC BW FIL 40 non-dim 4W/827	4099854069352	4	40 W	470	2700	≥80	-	100	35	15.000	E	10	05	4,05
LEDVANCE PERFORMANCE CLASS CLASSIC B – E14, 220-240 V Reemplazo para 60 W														
PERFORMANCE CLASS CLASSIC B FIL 60 non-dim 5,5W/827	4099854062308	5,5	60 W	806	2700	80	-	100	35	15.000	D	10	01	6,90
PERFORMANCE CLASS CLASSIC B GL FR 60 non-dim 5,5W/827	4099854062346	5,5	60 W	806	2700	80	-	100	35	15.000	D	10	02	6,90

LEDVANCE LED RETROFIT CLASSIC (FILAMENTO)

- Alto rendimiento de color: portfolio SUPERIOR CLASS con hasta CRI 97
- Modelos principales en versión regulable mate o clara
- Hasta 2.452 lm (reemplazo para 150 W)
- Luz instantánea al 100%, sin esperas
- Se puede colocar fácilmente para sustituir lámparas tradicionales



Todos los parámetros técnicos se aplican a la totalidad de la lámpara. Debido al proceso de fabricación de los diodos emisores de luz (LED), los valores típicos especificados para los parámetros técnicos LED representan únicamente variables puramente estadísticas. No se corresponden necesariamente con los parámetros técnicos reales para cada producto individual, que pueden desviarse del valor típico.
¹Las lámparas LED son compatibles con una amplia variedad de reguladores disponibles en el mercado; los detalles y los resultados de los test de compatibilidad se pueden consultar en www.ledvance.es/dim y en las hojas de información técnica que encontrarás allí. | ²L70/B50 | ³Clase de eficiencia energética (CEE) en una escala de A (eficiencia más alta) a G (eficiencia más baja) | ⁴Precio de venta al público recomendado excluyendo I.V.A y RAEE | ⁵Encontrarás más información y los términos y condiciones de garantía detallados en www.ledvance.es/garantias

LÁMPARAS LED CON FORMAS CLÁSICAS



LEDVANCE CLASSIC P ESFÉRICA (FILAMENTO)

Denominación	EAN	W	Reemplazo para	lm	K	Ra	1	2	3	Nº Imagen	Precio base €	
LEDVANCE SUPERIOR CLASS CLASSIC P regulable¹ – E27, 220-240 V Reemplazo para 40 W												
SUPERIOR CLASS CLASSIC P FIL 40 DIM 4,2W/927	4099854077968	4,2	40 W	470	2700	97	✓	77	45	15.000	E 10	01 5,85
LEDVANCE SUPERIOR CLASS CLASSIC P regulable¹ – E14, 220-240 V Reemplazo para 40 W												
SUPERIOR CLASS CLASSIC P FIL 40 DIM 4,2W/927	4099854065750	4,2	40 W	470	2700	97	✓	77	45	15.000	E 10	02 5,85
SUPERIOR CLASS CLASSIC P GLFR 40 DIM 4,2W/927	4099854065828	4,2	40 W	470	2700	97	✓	77	45	15.000	E 10	03 7,45
LEDVANCE PERFORMANCE CLASS CLASSIC P regulable¹ – E27, 220-240 V Reemplazo para 25, 40 W												
PERFORMANCE CLASS CLASSIC P GL FR 25 DIM 2,8W/827	4099854067631	2,8	25 W	250	2700	≥80	✓	77	45	15.000	F 10	04 5,50
PERFORMANCE CLASS CLASSIC P FIL 40 DIM 4,8W/827	4099854067570	4,8	40 W	470	2700	≥80	✓	77	45	15.000	F 10	01 5,85
PERFORMANCE CLASS CLASSIC P GL FR 40 DIM 4,8W/827	4099854067594	4,8	40 W	470	2700	≥80	✓	77	45	15.000	F 10	04 5,85
LEDVANCE PERFORMANCE CLASS CLASSIC P regulable¹ – E14, 220-240 V Reemplazo para 25, 40 W												
PERFORMANCE CLASS CLASSIC P GL FR 25 DIM 2,8W/827	4099854067662	2,8	25 W	250	2700	≥80	✓	78	45	15.000	F 10	03 5,50
PERFORMANCE CLASS CLASSIC P FIL 40 DIM 4,8W/827	4099854067686	4,8	40 W	470	2700	≥80	✓	78	45	15.000	F 10	02 5,85
PERFORMANCE CLASS CLASSIC P GL FR 40 DIM 4,8W/827	4099854067709	4,8	40 W	470	2700	≥80	✓	78	45	15.000	F 10	03 5,85
PERFORMANCE CLASS CLASSIC P GL FR 60 DIM 5,5W/827	4099854065552	5,5	40 W	806	2700	80	✓	78	45	15.000	E 10	03 8,80
LEDVANCE PERFORMANCE CLASS CLASSIC P – E27, 220-240 V Reemplazo para 15, 25, 40, 60 W												
PERFORMANCE CLASS CLASSIC P FIL 15 non-dim 1,5W/827	4099854069253	1,5	15 W	136	2700	≥80	-	77	45	15.000	F 10	01 2,90
PERFORMANCE CLASS CLASSIC P FIL 25 non-dim 2,5W/827	4099854069192	2,5	25 W	250	2700	≥80	-	77	45	15.000	F 10	01 3,10
PERFORMANCE CLASS CLASSIC P GL FR 25 non-dim 2,5W/827	4099854069123	2,5	25 W	250	2700	≥80	-	77	45	15.000	F 10	04 3,00
PERFORMANCE CLASS CLASSIC P GL FR 40 non-dim 4W/827	4099854069086	4	40 W	470	2700	≥80	-	77	45	15.000	E 10	04 3,75
PERFORMANCE CLASS CLASSIC P FIL 60 non-dim 5,5W/827	4099854062209	5,5	60 W	806	2700	80	-	77	45	15.000	D 10	01 6,55
LEDVANCE PERFORMANCE CLASS CLASSIC P – E14, 220-240 V Reemplazo para 15, 25, 40, 60 W												
PERFORMANCE CLASS CLASSIC P FIL 25 non-dim 2,5W/827	4099854069215	2,5	25 W	250	2700	≥80	-	77	45	15.000	F 10	02 3,00
PERFORMANCE CLASS CLASSIC P GL FR 25 non-dim 2,5W/827	4099854069239	2,5	25 W	250	2700	≥80	-	77	45	15.000	F 10	03 3,00
PERFORMANCE CLASS CLASSIC P FIL 40 non-dim 4W/827	4099854069178	4	40 W	470	2700	≥80	-	77	45	15.000	E 10	02 3,75
PERFORMANCE CLASS CLASSIC P GL FR 40 non-dim 4W/827	4099854069154	4	40 W	470	2700	≥80	-	77	45	15.000	E 10	03 3,75
PERFORMANCE CLASS CLASSIC P FIL 60 non-dim 5,5W/827	4099854062223	5,5	60 W	806	2700	80	-	77	45	15.000	D 10	02 6,50
PERFORMANCE CLASS CLASSIC P GL FR 60 non-dim 5,5W/827	4099854062261	5,5	60 W	806	2700	80	-	77	45	15.000	D 10	03 6,45

Todos los parámetros técnicos se aplican a la totalidad de la lámpara. Debido al proceso de fabricación de los diodos emisores de luz (LED), los valores típicos especificados para los parámetros técnicos LED representan únicamente variables puramente estadísticas. No se corresponden necesariamente con los parámetros técnicos reales para cada producto individual, que pueden desviarse del valor típico.
¹Las lámparas LED son compatibles con una amplia variedad de reguladores disponibles en el mercado; los detalles y los resultados de los test de compatibilidad se pueden consultar en www.ledvance.es/dim y en las hojas de información técnica que encontrarás allí. | ²L70/B50 | ³Clase de eficiencia energética (CEE) en una escala de A (eficiencia más alta) a G (eficiencia más baja) | ⁴Precio de venta al público recomendado excluyendo I.V.A y RAEE | ⁵Encontrarás más información y los términos y condiciones de garantía detallados en www.ledvance.es/garantias

LÁMPARAS LED CON FORMAS CLÁSICAS



LEDVANCE CLASSIC P / GLOBE / EDISON (FILAMENTO)



Denominación	EAN	W	Reem- plazo para	Im	K	R _a	1	2	3	4	5	Nº Imagen	Precio ⁴ base €	
LEDVANCE PERFORMANCE CLASS CÚPULA DE PLATA MIRROR CLASSIC P – E14, 220-240 V Reemplazo para 31 W														
PERFORMANCE CLASS CLASSIC P FIL Mirror Silver 31 non-dim 4W/827	4099854070037	4	31 W	350	2700	≥80	-	77	45	15.000	F	10	01	6,50
LEDVANCE PERFORMANCE CLASS CLASSIC GLOBE regulable¹ – E27, 220-240 V Reemplazo para 100 W														
PERFORMANCE CLASS CLASSIC GLOBE95 GL FR 100 DIM 11W/827	4099854060793	11	100 W	1521	2700	80	✓	135	95	15.000	D	6	02	13,75
LEDVANCE PERFORMANCE CLASS CLASSIC GLOBE regulable¹ – E27, 220-240 V Reemplazo para 75 W														
PERFORMANCE CLASS CLASSIC GLOBE95 GL FR 75 DIM 7,5W/827	4099854060717	7,5	75 W	1055	2700	80	✓	135	95	15.000	D	6	02	11,55
LEDVANCE PERFORMANCE CLASS CLASSIC GLOBE – E27, 220-240 V Reemplazo para 25, 40, 60 W														
PERFORMANCE CLASS CLASSIC GLOBE125 FIL 25 non-dim 2,5W/827	4099854054259	2,5	25 W	250	2700	80	-	168	124	15.000	F	10	03	7,15
PERFORMANCE CLASS CLASSIC GLOBE125 FIL 40 non-dim 4W/827	4099854054198	4	40 W	470	2700	80	-	168	124	15.000	E	10	03	8,45
PERFORMANCE CLASS CLASSIC GLOBE125 FIL 60 non-dim 7W/827	4099854054761	7	60 W	806	2700	80	-	168	124	15.000	E	10	03	10,45
LEDVANCE PERFORMANCE CLASS CLASSIC GLOBE – E27, 220-240 V Reemplazo para 60, 100 W														
PERFORMANCE CLASS CLASSIC GLOBE95 GL FR 60 non-dim 6,5W/827	4099854062384	6,5	60 W	806	2700	80	-	135	95	15.000	E	6	02	7,30
PERFORMANCE CLASS CLASSIC GLOBE95 GL FR 100 non-dim 11W/827	4099854062865	11	100 W	1521	2700	80	-	135	95	15.000	D	6	02	12,75
LEDVANCE PERFORMANCE CLASS CLASSIC EDISON – E27, 220-240 V Reemplazo para 25, 40, 60 W														
PERFORMANCE CLASS CLASSIC Edison FIL 40 non-dim 4W/827 E27	4099854070013	4	40 W	470	2700	≥80	-	143	64	15.000	E	10	04	8,80
PERFORMANCE CLASS CLASSIC Edison GL FR 40 non-dim 4W/827 E27	4099854069994	4	40 W	470	2700	≥80	-	143	64	15.000	E	10	05	8,80
PERFORMANCE CLASS CLASSIC Edison GL FR 55 non-dim 6,5W/827	4099854062803	6,5	55 W	730	2700	80	-	143	64	15.000	E	10	05	12,80

Todos los parámetros técnicos se aplican a la totalidad de la lámpara. Debido al proceso de fabricación de los diodos emisores de luz (LED), los valores típicos especificados para los parámetros técnicos LED representan únicamente variables puramente estadísticas. No se corresponden necesariamente con los parámetros técnicos reales para cada producto individual, que pueden desviarse del valor típico.

¹Las lámparas LED son compatibles con una amplia variedad de reguladores disponibles en el mercado; los detalles y los resultados de los test de compatibilidad se pueden consultar en www.ledvance.es/dim y en las hojas de información técnica que encontrarás allí. | ²L70/B50 | ³Clase de eficiencia energética (CEE) en una escala de A (eficiencia más alta) a G (eficiencia más baja) | ⁴Precio de venta al público recomendado excluyendo I.V.A y RAEE | ⁵Encontrarás más información y los términos y condiciones de garantía detallados en www.ledvance.es/garantias

LÁMPARAS LED CON FORMAS CLÁSICAS



LEDVANCE CLASSIC LED MATE (DISIPADOR DE CALOR)

Denominación	EAN	W	Reemplazo para	lm	K	R _a	1	2	3	Nº Imagen	Precio base €	
LEDVANCE SUPERIOR CLASS CLASSIC A regulable¹ – E27, 220-240 V Reemplazo para 40, 60 W												
SUPERIOR CLASS CLASSIC A 40 FR non-dim 4,9W/927	4099854075407	4,9	40 W	470 2700	97	-	107	60	30.000	F	10	01 3,50
SUPERIOR CLASS CLASSIC A 60 FR non-dim 9,4W/927	4099854075421	9,4	60 W	806 2700	97	-	112	60	30.000	F	10	01 4,75
LEDVANCE PERFORMANCE CLASS CLASSIC A regulable¹ – E27, 220-240 V Reemplazo para 60, 75, 100, 150 W												
PERFORMANCE CLASS CLASSIC A 60 FR DIM 8,8W/827	4099854043970	8,8	60 W	806 2700	80	✓	108	60	25.000	F	10	01 5,95
PERFORMANCE CLASS CLASSIC A 75 FR DIM 10,5W/827	4099854043994	10,5	75 W	1055 2700	80	✓	112	60	25.000	F	10	02 8,00
PERFORMANCE CLASS CLASSIC A 100 FR DIM 14W/827	4099854044014	14	100 W	1521 2700	80	✓	120	60	25.000	F	10	02 9,95
PERFORMANCE CLASS CLASSIC A 150 FR DIM 20W/827	4099854044038	20	150 W	2452 2700	80	✓	137	70	25.000	F	10	03 19,90
LEDVANCE PERFORMANCE CLASS CLASSIC A – E27, 220-240 V Reemplazo para 40, 60, 75, 100, 150 W												
PERFORMANCE CLASS CLASSIC A 40 FR non-dim 4,9W/827	4099854049460	4,9	40 W	470 2700	80	-	95	55	15.000	F	10	01 2,65
PERFORMANCE CLASS CLASSIC A 40 FR non-dim 4,9W/840	4099854049538	4,9	40 W	470 4000	80	-	95	55	15.000	F	10	01 2,65
PERFORMANCE CLASS CLASSIC A 60 FR non-dim 8,5W/827	4099854049088	8,5	60 W	806 2700	80	-	107	60	15.000	F	10	01 3,25
PERFORMANCE CLASS CLASSIC A 60 FR non-dim 8,5W/840	4099854049149	8,5	60 W	806 4000	≥80	-	107	60	15.000	F	10	01 3,25
PERFORMANCE CLASS CLASSIC A 75 FR non-dim 10W/827	4099854048821	10	75 W	1055 2700	≥80	-	113	60	15.000	F	10	02 5,50
PERFORMANCE CLASS CLASSIC A 75 FR non-dim 10W/840	4099854048869	10	75 W	1055 4000	≥80	-	113	60	15.000	F	10	02 5,50
PERFORMANCE CLASS CLASSIC A 100 FR non-dim 13W/827	4099854048944	13	100 W	1521 2700	80	-	118	60	15.000	F	10	02 7,85
PERFORMANCE CLASS CLASSIC A 100 FR non-dim 13W/840	4099854048968	13	100 W	1521 4000	80	-	118	60	15.000	F	10	02 7,85
PERFORMANCE CLASS CLASSIC A 150 FR non-dim 19W/827	4099854048784	19	150 W	2452 2700	80	-	131	65	15.000	E	10	03 14,40
LEDVANCE SUPERIOR CLASS CLASSIC B – E14, 220-240 V Reemplazo para 25, 40 W												
SUPERIOR CLASS CLASSIC B 25 FR non-dim 2,8W/927	4099854075445	2,8	25 W	245 2700	97	-	96	37	30.000	F	10	04 3,15
SUPERIOR CLASS CLASSIC B 40 FR non-dim 4,9W/927	4099854075469	4,9	40 W	470 2700	97	-	106	38	30.000	F	10	04 4,00
LEDVANCE PERFORMANCE CLASS CLASSIC B regulable¹ – E14, 220-240 V Reemplazo para 40 W												
PERFORMANCE CLASS CLASSIC B 40 FR DIM 4,9W/827	4099854044052	4,9	40 W	470 2700	80	✓	100	35	25.000	F	10	04 5,90
LEDVANCE PERFORMANCE CLASS CLASSIC B – E14, 220-240 V Reemplazo para 40 W												
PERFORMANCE CLASS CLASSIC B 40 FR non-dim 4,9W/827	4099854049309	4,9	40 W	470 2700	≥80	-	96	37	15.000	F	10	04 3,00
LEDVANCE SUPERIOR CLASS CLASSIC P – E14, 220-240 V Reemplazo para 40 W												
SUPERIOR CLASS CLASSIC P 40 FR non-dim 4,9W/927	4099854075483	4,9	40 W	470 2700	97	-	89	47	30.000	F	10	05 3,75
LEDVANCE PERFORMANCE CLASS CLASSIC P regulable¹ – E14, 220-240 V Reemplazo para 40 W												
PERFORMANCE CLASS CLASSIC P 40 FR DIM 4,9W/827	4099854044083	4,9	40 W	470 2700	80	✓	82	45	25.000	F	10	05 5,50
LEDVANCE PERFORMANCE CLASS CLASSIC P – E14, 220-240 V Reemplazo para 40 W												
PERFORMANCE CLASS CLASSIC P 40 FR non-dim 4,9W/827	4099854049385	4,9	40 W	470 2700	≥80	-	79	45	15.000	F	10	05 2,80
LEDVANCE PERFORMANCE CLASS STICK – E27, 220-240 V Reemplazo para 60, 75 W												
PERFORMANCE CLASS CLASSIC STICK 60 FR non-dim 8W/827	4099854057113	8	60 W	806 2700	≥80	-	116	36	15.000	F	10	06 4,75
PERFORMANCE CLASS CLASSIC STICK 60 FR non-dim 8W/840	4099854057151	8	60 W	806 4000	≥80	-	116	36	15.000	F	10	06 4,75
PERFORMANCE CLASS CLASSIC STICK 75 FR non-dim 9W/827	4099854057175	9	75 W	1050 2700	≥80	-	116	36	15.000	E	10	06 6,85
PERFORMANCE CLASS CLASSIC STICK 75 FR non-dim 9W/840	4099854057250	9	75 W	1050 4000	≥80	-	116	36	15.000	E	10	06 6,85



LEDVANCE PERFORMANCE CLASS DISIPADOR DE CALOR

- Vida útil muy larga de hasta 25.000 horas²
- Alta estabilidad de color gracias al binning estrecho (SDCM)
- Resistente ante vibraciones
- También disponible en versión regulable
- Reemplazo sencillo para lámparas tradicionales gracias a su diseño compacto
- Nueva versión stick disponible

Todos los parámetros técnicos se aplican a la totalidad de la lámpara. Debido al proceso de fabricación de los diodos emisores de luz (LED), los valores típicos especificados para los parámetros técnicos LED representan únicamente variables puramente estadísticas. No se corresponden necesariamente con los parámetros técnicos reales para cada producto individual, que pueden desviarse del valor típico.

¹Las lámparas LED son compatibles con una amplia variedad de reguladores disponibles en el mercado; los detalles y los resultados de los test de compatibilidad se pueden consultar en www.ledvance.es/dim y en las hojas de información técnica que encontrarás allí. | ²L70/B50 | ³Clase de eficiencia energética (CEE) en una escala de A (eficiencia más alta) a G (eficiencia más baja) | ⁴Precio de venta al público recomendado excluyendo I.V.A y RAEE | ⁵Encontrarás más información y los términos y condiciones de garantía detallados en www.ledvance.es/garantias

LÁMPARAS LED CON FORMAS CLÁSICAS



LEDVANCE VALUE CLASS A/B/P



Denominación	EAN	W	Reemplazo para	lm	K	R _a	1	2	3	Nº Imagen	Precio ⁴ base €			
LEDVANCE VALUE CLASS CLASSIC A Filamento – E27, 220-240 V Reemplazo para 40, 60, 75, 100 W														
VALUE CLASS CLASSIC A FIL 40 non-dim 4W/827	4099854068980	4	40 W	470	2700	≥80	-	105	60	10.000	E	10	01	3,30
VALUE CLASS CLASSIC A FIL 60 non-dim 6,5W/840	4099854062629	6,5	60 W	806	4000	80	-	105	60	10.000	E	10	01	3,65
VALUE CLASS CLASSIC A FIL 60 non-dim 6,5W/827	4099854062520	6,5	60 W	806	2700	80	-	105	60	10.000	E	10	01	3,65
VALUE CLASS CLASSIC A FIL 75 non-dim 7,5W/827	4099854062100	7,5	75 W	1055	2700	80	-	105	60	10.000	D	10	02	4,80
VALUE CLASS CLASSIC A FIL 75 non-dim 7,5W/840	4099854062902	7,5	75 W	1055	4000	80	-	105	60	10.000	D	10	02	4,80
VALUE CLASS CLASSIC A FIL 100 non-dim 11W/827	4099854069062	11	100 W	1521	2700	≥80	-	105	60	10.000	D	10	02	7,40
VALUE CLASS CLASSIC A FIL 100 non-dim 11W/840	4099854069048	11	100 W	1521	4000	≥80	-	105	60	10.000	D	10	02	7,40
LEDVANCE VALUE CLASS CLASSIC A Mate – E27, 220-240 V Reemplazo para 40, 60, 75, 100 W														
VALUE CLASS CLASSIC A 40 FR non-dim 4,9W/827	4099854049484	4,9	40 W	470	2700	80	-	95	55	10.000	F	10	03	2,15
VALUE CLASS CLASSIC A 40 FR non-dim 4,9W/840	4099854049583	4,9	40 W	470	4000	80	-	95	55	10.000	F	10	03	2,15
VALUE CLASS CLASSIC A 40 FR non-dim 4,9W/865	4099854049606	4,9	40 W	470	6500	80	-	95	55	10.000	F	10	03	2,15
VALUE CLASS CLASSIC A 60 FR non-dim 8,5W/827	4099854049620	8,5	60 W	806	2700	80	-	107	60	10.000	F	10	03	2,95
VALUE CLASS CLASSIC A 60 FR non-dim 8,5W/840	4099854049187	8,5	60 W	806	4000	≥80	-	107	60	10.000	F	10	03	2,95
VALUE CLASS CLASSIC A 60 FR non-dim 8,5W/865	4099854049200	8,5	60 W	806	6500	≥80	-	107	60	10.000	F	10	03	2,95
VALUE CLASS CLASSIC A 75 FR non-dim 10W/827	4099854048807	10	75 W	1055	2700	≥80	-	113	60	10.000	F	10	03	3,70
VALUE CLASS CLASSIC A 75 FR non-dim 10W/840	4099854048883	10	75 W	1055	4000	≥80	-	113	60	10.000	F	10	03	3,70
NUEVO VALUE CLASS CLASSIC A 75 FR non-dim 10W/865	4099854151002	10	75 W	1055	6500	≥80	-	113	60	10.000	F	10	03	3,70
VALUE CLASS CLASSIC A 100 FR non-dim 13W/827	4099854048906	13	100 W	1521	2700	80	-	118	60	10.000	F	10	03	5,25
VALUE CLASS CLASSIC A 100 FR non-dim 13W/840	4099854049002	13	100 W	1521	4000	80	-	118	60	10.000	F	10	03	5,25
VALUE CLASS CLASSIC A 100 FR non-dim 13W/865	4099854049026	13	100 W	1521	6500	80	-	118	60	10.000	F	10	03	5,25
LEDVANCE VALUE CLASS CLASSIC B Filamento – E14, 220-240 V Reemplazo para 40 W														
VALUE CLASS CLASSIC B FIL 40 non-dim 4W/827	4099854069871	4		470	2700	≥80	-	100	35	10.000	E	10	04	2,95
LEDVANCE VALUE CLASS CLASSIC B Mate – E14, 220-240 V Reemplazo para 40, 60 W														
VALUE CLASS CLASSIC B 40 FR non-dim 4,9W/827	4099854049323	4,9	40 W	470	2700	≥80	-	96	37	10.000	F	10	05	2,75
VALUE CLASS CLASSIC B 40 FR non-dim 4,9W/840	4099854049347	4,9	40 W	470	4000	≥80	-	96	37	10.000	F	10	05	2,75
VALUE CLASS CLASSIC B 40 FR non-dim 4,9W/865	4099854049361	4,9	40 W	470	6500	≥80	-	96	37	10.000	F	10	05	2,75
VALUE CLASS CLASSIC B 60 FR non-dim 7,5W/827	4099854049262	7,5	60 W	806	2700	≥80	-	115	39	10.000	F	10	05	3,45
LEDVANCE VALUE CLASS CLASSIC P Filamento – E14, 220-240 V Reemplazo para 40 W														
VALUE CLASS CLASSIC P FIL 40 non-dim 4W/827	4099854069024	4	40 W	470	2700	≥80	—	78	45	10.000	E	10	06	2,95
LEDVANCE VALUE CLASS CLASSIC P Mate – E14, 220-240 V Reemplazo para 40, 60 W														
VALUE CLASS CLASSIC P 40 FR non-dim 4,9W/827	4099854049408	4,9	40 W	470	2700	≥80	-	79	45	10.000	F	10	07	2,75
VALUE CLASS CLASSIC P 40 FR non-dim 4,9W/840	4099854049422	4,9	40 W	470	4000	≥80	-	79	45	10.000	F	10	07	2,75
VALUE CLASS CLASSIC P 40 FR non-dim 4,9W/865	4099854049446	4,9	40 W	470	6500	≥80	-	79	45	10.000	F	10	07	2,75
VALUE CLASS CLASSIC P 60 FR non-dim 7,5W/827	4099854049224	7,5	60 W	806	2700	≥80	-	89	47	10.000	F	10	07	3,45

Todos los parámetros técnicos se aplican a la totalidad de la lámpara. Debido al proceso de fabricación de los diodos emisores de luz (LED), los valores típicos especificados para los parámetros técnicos LED representan únicamente variables puramente estadísticas. No se corresponden necesariamente con los parámetros técnicos reales para cada producto individual, que pueden desviarse del valor típico.

¹Las lámparas LED son compatibles con una amplia variedad de reguladores disponibles en el mercado; los detalles y los resultados de los test de compatibilidad se pueden consultar en www.ledvance.es/dim y en las hojas de información técnica que encontraras allí. | ²L70/B50 | ³Clase de eficiencia energética (CEE) en una escala de A (eficiencia más alta) a G (eficiencia más baja) | ⁴Precio de venta al público recomendado excluyendo I.V.A y RAEE | ⁵Encontrarás más información y los términos y condiciones de garantía detallados en www.ledvance.es/garantias

LÁMPARAS LED CON FUNCIONES ESPECIALES



LEDVANCE SUPERIOR CLASS COMFORT LIGHT



Denominación	EAN	Reem- plazo para	W	lm	K	R _a	1	2	3	Nº Imagen	Precio ⁴ base €	
LEDVANCE SUPERIOR CLASS COMFORT LIGHT CLASSIC A regulable¹ – E27, CRI>90, 220-240V Reemplazo para 60, 75, 100 W												
SUPERIOR CLASS CLASSIC A FIL 60 DIM 5,8W/927	4099854060892	5,8	60 W	806	2700	90	✓	105	60	15.000	D 10	01 6,15
SUPERIOR CLASS CLASSIC A FIL 60 DIM 5,8W/940	4099854060953	5,8	60 W	806	4000	90	✓	105	60	15.000	D 10	01 6,15
SUPERIOR CLASS CLASSIC A FIL 75 DIM 7,5W/927	4099854061035	7,5	75 W	1055	2700	90	✓	105	60	15.000	D 10	02 9,25
SUPERIOR CLASS CLASSIC A FIL 75 DIM 7,5W/940	4099854061073	7,5	75 W	1055	4000	90	✓	105	60	15.000	D 10	02 9,25
SUPERIOR CLASS CLASSIC A FIL 100 DIM 11W/927	4099854061134	11	100 W	1521	2700	90	✓	105	60	15.000	D 10	02 12,35
SUPERIOR CLASS CLASSIC A FIL 100 DIM 11W/940	4099854061233	11	100 W	1521	4000	90	✓	105	60	15.000	D 10	02 12,35
SUPERIOR CLASS CLASSIC A GL FR 60 DIM 5,8W/927	4099854061271	5,8	60 W	806	2700	90	✓	105	60	15.000	D 10	03 6,25
SUPERIOR CLASS CLASSIC A GL FR 60 DIM 5,8W/940	4099854061332	5,8	60 W	806	4000	90	✓	105	60	15.000	D 10	03 6,25
SUPERIOR CLASS CLASSIC A GL FR 75 DIM 7,5W/927	4099854061356	7,5	75 W	1055	2700	90	✓	105	60	15.000	D 10	04 9,30
SUPERIOR CLASS CLASSIC A GL FR 75 DIM 7,5W/940	4099854061394	7,5	75 W	1055	4000	90	✓	105	60	15.000	D 10	04 9,30
SUPERIOR CLASS CLASSIC A GL FR 100 DIM 11W/927	4099854061431	11	100 W	1521	2700	90	✓	105	60	15.000	D 10	04 12,40
SUPERIOR CLASS CLASSIC A GL FR 100 DIM 11W/940	4099854061479	11	100 W	1521	4000	90	✓	105	60	15.000	D 10	04 12,40
LEDVANCE SUPERIOR CLASS COMFORT LIGHT CLASSIC B/BA/BW regulable¹ – E14, CRI>90, 220-240V Reemplazo para 40 W												
SUPERIOR CLASS CLASSIC B FIL 40 DIM 3,4W/927	4099854061653	3,4	40 W	470	2700	90	✓	100	35	15.000	D 10	05 6,15
SUPERIOR CLASS CLASSIC B FIL 40 DIM 3,4W/940	4099854061714	3,4	40 W	470	4000	90	✓	100	35	15.000	D 10	05 6,15
SUPERIOR CLASS CLASSIC B GL FR 40 DIM 3,4W/927	4099854061738	3,4	40 W	470	2700	90	✓	100	35	15.000	D 10	06 6,25
SUPERIOR CLASS CLASSIC B GL FR 40 DIM 3,4W/940	4099854061790	3,4	40 W	470	4000	90	✓	100	35	15.000	D 10	06 6,25
SUPERIOR CLASS CLASSIC BA FIL 40 DIM 3,4W/927	4099854060618	3,4	40 W	470	2700	90	✓	121	35	15.000	D 10	07 6,15
SUPERIOR CLASS CLASSIC BA FIL 40 DIM 3,4W/940	4099854060632	3,4	40 W	470	4000	90	✓	100	35	15.000	D 10	08 6,15
SUPERIOR CLASS CLASSIC BW GL FR 40 DIM 3,4W/927	4099854060694	3,4	40 W	470	2700	90	✓	100	35	15.000	D 10	09 6,25
SUPERIOR CLASS CLASSIC BW GL FR 40 DIM 3,4W/940	4099854060779	3,4	40 W	470	4000	90	✓	100	35	15.000	D 10	09 6,25
LEDVANCE SUPERIOR CLASS COMFORT LIGHT CLASSIC P regulable¹ – E27, CRI>90, 220-240V Reemplazo para 40 W												
SUPERIOR CLASS CLASSIC P FIL 40 DIM 3,4W/927	4099854062964	3,4	40 W	470	2700	90	✓	77	45	15.000	D 10	10 6,25
SUPERIOR CLASS CLASSIC P FIL 40 DIM 3,4W/940	4099854063008	3,4	40 W	470	4000	90	✓	77	45	15.000	D 10	10 6,25
SUPERIOR CLASS CLASSIC P GL FR 40 DIM 3,4W/927	4099854063145	3,4	40 W	470	2700	90	✓	77	45	15.000	D 10	11 6,30
SUPERIOR CLASS CLASSIC P GL FR 40 DIM 3,4W/940	4099854063206	3,4	40 W	470	4000	90	✓	77	45	15.000	D 10	11 6,30
LEDVANCE SUPERIOR CLASS COMFORT LIGHT CLASSIC P regulable¹ – E14, CRI>90, 220-240V Reemplazo para 40 W												
SUPERIOR CLASS CLASSIC P FIL 40 DIM 3,4W/927	4099854063244	3,4	40 W	470	2700	90	✓	77	45	15.000	D 10	12 6,25
SUPERIOR CLASS CLASSIC P FIL 40 DIM 3,4W/940	4099854063329	3,4	40 W	470	4000	90	✓	77	45	15.000	D 10	12 6,25
SUPERIOR CLASS CLASSIC P GL FR 40 DIM 3,4W/927	4099854063343	3,4	40 W	470	2700	90	✓	77	45	15.000	D 10	13 6,30
SUPERIOR CLASS CLASSIC P GL FR 40 DIM 3,4W/940	4099854063404	3,4	40 W	470	4000	90	✓	77	45	15.000	D 10	13 6,30

LÁMPARAS COMFORT LIGHT SUPERIOR CLASS

- Menos luz azul, menor fatiga visual
- Espectro de iluminación natural con muy buena reproducción cromática Ra>90
- Más cercano a la luz natural, la cantidad de azul se asemeja mucho a la luz natural del sol
- Reducción de parpadeo y efectos estroboscópicos

Todos los parámetros técnicos se aplican a la totalidad de la lámpara. Debido al proceso de fabricación de los diodos emisores de luz (LED), los valores típicos especificados para los parámetros técnicos LED representan únicamente variables puramente estadísticas. No se corresponden necesariamente con los parámetros técnicos reales para cada producto individual, que pueden desviarse del valor típico.

¹Las lámparas LED son compatibles con una amplia variedad de reguladores disponibles en el mercado; los detalles y los resultados de los test de compatibilidad se pueden consultar en www.ledvance.es/dim y en las hojas de información técnica que encontrarán allí. | ²L70/B50 | ³Clase de eficiencia energética (CEE) en una escala de A (eficiencia más alta) a G (eficiencia más baja) | ⁴Precio de venta al público recomendado excluyendo I.V.A y RAEE | ⁵Encontrarás más información y los términos y condiciones de garantía detallados en www.ledvance.es/garantias

LÁMPARAS LED CON FUNCIONES ESPECIALES



LEDVANCE SUPERIOR CLASS COMFORT LIGHT



Denominación	EAN	W	lm	K	R _a	1	2	3	Nº Imagen	Precio ⁴ base €			
LEDVANCE SUPERIOR CLASS COMFORT LIGHT CLASSIC GLOBE regulable¹ – E27, CRI>90, 220-240V Reemplazo para 100 W													
SUPERIOR CLASS CLASSIC GLOBE125 FIL 100 DIM 11W/927	4099854062087	11	1521	2700	90	✓	168	124	15.000	D	10	01	15,70
SUPERIOR CLASS CLASSIC GLOBE125 FIL 100 DIM 11W/940	4099854062162	11	1521	4000	90	✓	168	124	15.000	D	10	01	15,70
SUPERIOR CLASS CLASSIC GLOBE95 FIL 100 DIM 11W/927	4099854060755	11	1521	2700	90	✓	135	95	15.000	D	10	01	13,65
SUPERIOR CLASS CLASSIC GLOBE95 FIL 100 DIM 11W/940	4099854061219	11	1521	4000	90	✓	135	95	15.000	D	10	01	16,80
SUPERIOR CLASS CLASSIC GLOBE95 GL FR 100 DIM 11W/927	4099854061578	11	1521	2700	90	✓	135	95	15.000	D	10	01	16,90
SUPERIOR CLASS CLASSIC GLOBE95 GL FR 100 DIM 11W/940	4099854061752	11	1521	4000	90	✓	135	95	15.000	D	10	01	16,90
LEDVANCE SUPERIOR CLASS COMFORT LIGHT CLASSIC EDISON regulable¹ – E27, CRI>90, 220-240V Reemplazo para 60 W													
SUPERIOR CLASS CLASSIC Edison FIL 60 DIM 5,8W/927	4099854062322	5,8	806	2700	90	✓	143	64	15.000	D	10	02	8,80
SUPERIOR CLASS CLASSIC Edison FIL 60 DIM 5,8W/940	4099854062483	5,8	806	4000	90	✓	143	64	15.000	D	10	02	8,80
LEDVANCE SUPERIOR CLASS COMFORT LIGHT CLASSIC PAR16 regulable¹ – GU10, CRI>90, 220-240V Reemplazo para 35, 50 W													
SUPERIOR CLASS Spot PAR16 GL 35 DIM 3,7W/927	4058075757783	3,7	230	2700	≥90	✓	54	50	25.000	G	10	03	5,10
SUPERIOR CLASS Spot PAR16 GL 35 DIM 3,7W/940	4058075757806	3,7	230	4000	≥90	✓	54	50	25.000	G	10	03	5,10
SUPERIOR CLASS Spot PAR16 GL 50 DIM 4,7W/927	4058075757868	4,7	350	2700	≥90	✓	54	50	25.000	F	10	03	5,35
SUPERIOR CLASS Spot PAR16 GL 50 DIM 4,7W/940	4058075757882	4,7	350	4000	≥90	✓	54	50	25.000	F	10	03	5,35
SUPERIOR CLASS Spot PAR16 GL 32 DIM 4,1W/927	4058075757820	4,1	350	2700	≥90	✓	55	50	25.000	F	10	03	5,35
SUPERIOR CLASS Spot PAR16 GL 32 DIM 4,1W/940	4058075757844	4,1	350	4000	≥90	✓	55	50	25.000	F	10	03	5,35
SUPERIOR CLASS Spot PAR16 GL 46 DIM 6W/927	4099854048296	6	575	2700	90	✓	55	50	25.000	F	10	03	8,20
SUPERIOR CLASS Spot PAR16 GL 46 DIM 6W/940	4099854048319	6	575	4000	90	✓	55	50	25.000	F	10	03	8,20
LEDVANCE SUPERIOR CLASS COMFORT LIGHT CLASSIC MR16 regulable¹ – GU5,3, CRI>90, 220-240V Reemplazo para 35, 50 W													
SUPERIOR CLASS Spot MR16 GL 35 DIM 5W/927	4058075757684	5	350	2700	≥90	✓	44	50	25.000	G	10	04	8,60
SUPERIOR CLASS Spot MR16 GL 35 DIM 5W/940	4058075757707	5	350	4000	≥90	✓	44	50	25.000	G	10	04	8,60
SUPERIOR CLASS Spot MR16 GL 50 DIM 8W/927	4058075757745	8	621	2700	≥90	✓	44	50	25.000	G	10	04	12,65
SUPERIOR CLASS Spot MR16 GL 50 DIM 8W/940	4058075757769	8	621	4000	≥90	✓	44	50	25.000	G	10	04	12,65
LEDVANCE SUPERIOR CLASS COMFORT LIGHT R50 regulable¹ – E14, CRI>90, 220-240V Reemplazo para 60 W													
SUPERIOR CLASS Spot R50 GL 60 DIM 4,8W/927	4099854059179	4,8	345	2700	90	✓	85	50	25.000	G	10	05	10,85
SUPERIOR CLASS Spot R50 GL 60 DIM 4,8W/940	4099854059216	4,8	345	4000	90	✓	85	50	25.000	G	10	05	10,85
LEDVANCE SUPERIOR CLASS COMFORT LIGHT R63/R80 regulable¹ – E27, CRI>90, 220-240V Reemplazo para 60 W													
SUPERIOR CLASS Spot R63 GL 60 DIM 4,9W/927	4099854048456	4,9	345	2700	90	✓	98	62,9	25.000	G	10	06	10,85
SUPERIOR CLASS Spot R80 GL 60 DIM 4,9W/927	4099854048418	4,9	345	2700	90	✓	105	80	25.000	G	10	07	10,85
LEDVANCE SUPERIOR CLASS COMFORT LIGHT CLASSIC STICK regulable¹ – E27, CRI>90, 220-240V Reemplazo para 75 W													
SUPERIOR CLASS CLASSIC STICK 70 FR DIM 11W/927	4099854055713	11	1000	2700	≥90	✓	121	44	25.000	F	10	08	6,50
SUPERIOR CLASS CLASSIC STICK 75 FR DIM 11W/940	4099854055751	11	1050	4000	≥90	✓	121	44	25.000	F	10	08	6,50
SUPERIOR CLASS CLASSIC STICK 75 FR DIM 11W/965	4099854055850	11	1050	6500	≥90	✓	121	44	25.000	F	10	08	6,50

Todos los parámetros técnicos se aplican a la totalidad de la lámpara. Debido al proceso de fabricación de los diodos emisores de luz (LED), los valores típicos especificados para los parámetros técnicos LED representan únicamente variables puramente estadísticas. No se corresponden necesariamente con los parámetros técnicos reales para cada producto individual, que pueden desviarse del valor típico.
¹Las lámparas LED son compatibles con una amplia variedad de reguladores disponibles en el mercado; los detalles y los resultados de los test de compatibilidad se pueden consultar en www.ledvance.es/dim y en las hojas de información técnica que encontrarán allí. | ²L70/B50 | ³Clase de eficiencia energética (CEE) en una escala de A (eficiencia más alta) a G (eficiencia más baja) | ⁴Precio de venta al público recomendado excluyendo I.V.A y RAEE | ⁵Encontrarán más información y los términos y condiciones de garantía detallados en www.ledvance.es/garantias

LÁMPARAS LED CON FUNCIONES ESPECIALES



LEDVANCE SUPERIOR CLASS FACILITY LAMP



Denominación	EAN	W	lm	K	R _a	1	l (mm)	d (mm)	t (h)	2	3	Nº Imagen	Precio ⁴ base €		
LEDVANCE SUPERIOR CLASS FACILITY CLASSIC A – E27, AC 220-240V, DC 176-250V Reemplazo para 60, 75 W													GLASS DESIGN	5 años de garantía	SUPERIOR CLASS
SUPERIOR CLASS CLASSIC A 60 FR non-dim 7W/827	4099854044151	7	806	2700	≥80	–	108	60	25.000	E	10	01	10,65		
SUPERIOR CLASS CLASSIC A 75 FR non-dim 9W/827	4099854044199	9	1055	2700	≥80	–	112	60	25.000	E	10	01	14,10		
SUPERIOR CLASS CLASSIC A 60 FR non-dim 7W/840	4099854044175	7	806	4000	≥80	–	108	60	25.000	E	10	01	10,65		
SUPERIOR CLASS CLASSIC A 75 FR non-dim 9W/840	4099854044212	9	1055	4000	≥80	–	112	60	25.000	E	10	01	14,10		
LEDVANCE SUPERIOR CLASS FACILITY CLASSIC B – E14, AC 220-240V, DC 176-250V Reemplazo para 60 W													GLASS DESIGN	5 años de garantía	SUPERIOR CLASS
SUPERIOR CLASS CLASSIC B 60 FR non-dim 7,3W/827	4099854086342	7,3	806	2700	80	–	107	37	25.000	E	10	02	14,35		
SUPERIOR CLASS CLASSIC B 60 FR non-dim 7,3W/840	4099854086366	7,3	806	4000	80	–	107	37	25.000	E	10	02	14,35		



LEDVANCE SUPERIOR CLASS ENERGY CLASS A y B



Denominación	EAN	W	lm	K	R _a	1	l (mm)	d (mm)	t (h)	2	3	Nº Imagen	Precio ⁴ base €		
LEDVANCE SUPERIOR CLASS ENERGY CLASS A CLASSIC A – E27, 220-240V Reemplazo para 40, 60, 75, 100 W													GLASS DESIGN	5 años de garantía	SUPERIOR CLASS
SUPERIOR CLASS CLASSIC A FIL 40 non-dim 2,2W/827	4099854059995	2,2	470	3000	80	–	105	60	50.000	A	6	01	17,65		
SUPERIOR CLASS CLASSIC A FIL 60 non-dim 3,8W/827	4099854059957	3,8	806	3000	80	–	105	60	50.000	A	6	01	19,50		
SUPERIOR CLASS CLASSIC A FIL 75 non-dim 5W/827	4099854060113	5	1055	3000	80	–	105	60	50.000	A	6	01	20,40		
SUPERIOR CLASS CLASSIC A FIL 100 non-dim 7,2W/827	4099854060199	7,2	1521	3000	80	–	105	60	50.000	A	6	01	23,55		
SUPERIOR CLASS CLASSIC A GL FR 40 non-dim 2,2W/827	4099854060090	2,2	470	3000	80	–	105	60	50.000	A	6	02	17,65		
SUPERIOR CLASS CLASSIC A GL FR 60 non-dim 3,8W/827	4099854060052	3,8	806	3000	80	–	105	60	50.000	A	6	02	19,50		
SUPERIOR CLASS CLASSIC A GL FR 75 non-dim 5W/827	4099854060151	5	1055	3000	80	–	105	60	50.000	A	6	02	20,40		
SUPERIOR CLASS CLASSIC A GL FR 100 non-dim 7,2W/827	4099854060212	7,2	1521	3000	80	–	105	60	50.000	A	6	02	23,55		
LEDVANCE SUPERIOR CLASS ENERGY CLASS B CLASSIC B – E14, 220-240V Reemplazo para 40 W													GLASS DESIGN	5 años de garantía	SUPERIOR CLASS
SUPERIOR CLASS CLASSIC B FIL 40 non-dim 2,5W/827	4058075747821	2,5	470	2700	80	–	100	35	50.000	B	6	03	7,50		
SUPERIOR CLASS CLASSIC B GLFR 40 non-dim 2,5W/827	4099854066467	2,5	470	2700	80	–	100	35	50.000	B	6	04	7,75		
LEDVANCE SUPERIOR CLASS ENERGY CLASS B CLASSIC P – E14, 220-240V Reemplazo para 40 W													GLASS DESIGN	5 años de garantía	SUPERIOR CLASS
SUPERIOR CLASS CLASSIC P FIL 40 non-dim 2,5W/827	4099854066597	2,5	470	2700	80	–	77	45	50.000	B	6	05	7,15		
SUPERIOR CLASS CLASSIC P GLFR 40 non-dim 2,5W/827	4099854066641	2,5	470	2700	80	–	77	45	50.000	B	6	06	7,35		
LEDVANCE SUPERIOR CLASS ENERGY CLASS B PAR16 – GU10, 220-240V Reemplazo para 50 W													GLASS DESIGN	5 años de garantía	SUPERIOR CLASS
SUPERIOR CLASS Spot PAR16 GL 50 non-dim 2W/830	4099854071690	2	360	2700	80	–	54	50	50.000	A	6	10	30,70		
LEDVANCE SUPERIOR CLASS ENERGY CLASS A CLASSIC GLOBE – E27, 220-240V Reemplazo para 60 W													GLASS DESIGN	5 años de garantía	SUPERIOR CLASS
SUPERIOR CLASS CLASSIC Globe 95 FIL 60 non-dim 3,8W/827	4099854060250	3,8	806	3000	80	–	138	95	50.000	A	6	07	17,15		
SUPERIOR CLASS CLASSIC Globe 95 GL FR 60 non-dim 3,8W/827	4099854060274	3,8	806	3000	80	–	138	95	50.000	A	6	08	17,15		
LEDVANCE SUPERIOR CLASS ENERGY CLASS A CLASSIC EDISON – E27, 220-240V Reemplazo para 60 W													GLASS DESIGN	5 años de garantía	SUPERIOR CLASS
SUPERIOR CLASS CLASSIC EDISON FIL 60 non-dim 3,8W/827	4099854060236	3,8	806	3000	80	–	140	64	50.000	A	6	09	17,15		

Todos los parámetros técnicos se aplican a la totalidad de la lámpara. Debido al proceso de fabricación de los diodos emisores de luz (LED), los valores típicos especificados para los parámetros técnicos LED representan únicamente variables puramente estadísticas. No se corresponden necesariamente con los parámetros técnicos reales para cada producto individual, que pueden desviarse del valor típico.

¹ Las lámparas LED son compatibles con una amplia variedad de reguladores disponibles en el mercado; los detalles y los resultados de los test de compatibilidad se pueden consultar en www.ledvance.es/dim y en las hojas de información técnica que encontrarán allí. | ² L70/B50 | ³ Clase de eficiencia energética (CEE) en una escala de A (eficiencia más alta) a G (eficiencia más baja) | ⁴ Precio de venta al público recomendado excluyendo I.V.A y RAEE | ⁵ Encontrarás más información y los términos y condiciones de garantía detallados en www.ledvance.es/garantias

LÁMPARAS LED CON FUNCIONES ESPECIALES



LEDVANCE SUPERIOR CLASS ENERGY CLASS B y C



Denominación	EAN	W	lm	K	R _a	1	2	3	4	Nº Imagen	Precio base €	
LEDVANCE SUPERIOR CLASS ENERGY CLASS B CLASSIC A regulable¹ – E27, 220-240V Reemplazo para 40, 60, 75, 100 W												
SUPERIOR CLASS CLASSIC A FIL 40 DIM 2,6W/827	4099854065880	2,6	481	2700	80	✓	105	60	50.000	B	6	01 10,05
SUPERIOR CLASS CLASSIC A FIL 60 DIM 4,3W/827	4099854065866	4,3	806	2700	80	✓	105	60	50.000	B	6	01 12,10
SUPERIOR CLASS CLASSIC A FIL 75 DIM 5,7W/827	4099854065903	5,7	1055	2700	80	✓	105	60	50.000	B	6	01 13,10
SUPERIOR CLASS CLASSIC A FIL 100 DIM 8,2W/827	4099854065927	8,2	1521	2700	80	✓	105	60	50.000	B	6	01 14,15
SUPERIOR CLASS CLASSIC A GLFR 40 DIM 2,6W/827	4099854066221	2,6	481	2700	80	✓	105	60	50.000	B	6	02 10,40
SUPERIOR CLASS CLASSIC A GLFR 60 DIM 4,3W/827	4099854066146	4,3	806	2700	80	✓	105	60	50.000	B	6	02 12,40
SUPERIOR CLASS CLASSIC A GLFR 75 DIM 5,7W/827	4099854065941	5,7	1055	2700	80	✓	105	60	50.000	B	6	02 13,35
SUPERIOR CLASS CLASSIC A GLFR 100 DIM 8,2W/827	4099854065965	8,2	1521	2700	80	✓	105	60	50.000	B	6	02 14,40
LEDVANCE SUPERIOR CLASS ENERGY CLASS C CLASSIC B regulable¹ – E14, 220-240V Reemplazo para 40 W												
SUPERIOR CLASS CLASSIC B FIL 40 DIM 2,9W/827	4099854066276	2,9	470	2700	80	✓	100	35	50.000	C	6	03 9,05
 NUEVO SUPERIOR CLASS CLASSIC B GLFR 40 DIM 2,9W/827	4099854066382	2,9	470	2700	80	✓	100	35	50.000	C	6	04 8,85
LEDVANCE SUPERIOR CLASS ENERGY CLASS C CLASSIC P regulable¹ – E14, 220-240V Reemplazo para 40 W												
SUPERIOR CLASS CLASSIC P FIL 40 DIM 2,9W/827	4099854066535	2,9	470	2700	80	✓	77	45	50.000	C	6	05 8,40
SUPERIOR CLASS CLASSIC P GLFR 40 DIM 2,9W/827 E14	4058075747845	2,9	470	2700	80	✓	77	35	50.000	C	6	06 8,40



LEDVANCE SUPERIOR CLASS GLOWDIM (REGULACIÓN SIMULTÁNEA DE FLUJO Y TONALIDAD)



Denominación	EAN	W	Reemplazo para	lm	K	R _a	1	2	3	4	Nº Imagen	Precio base €	
SUPERIOR CLASS PAR16 Spot GLOWdim regulable¹ – GU10, 36°, 220-240V													
SUPERIOR CLASS Spot PAR16 GL 50 GLOWdim 4,5W/827	4099854071430	4,5	50 W	350	2700	≥80	✓	54	50	25.000	F	10	01 8,45
SUPERIOR CLASS AR111 Spot GLOWdim regulable¹ – G53, 24°/ 40°, 12V													
SUPERIOR CLASS Spot AR111 HS 50 GLOWdim 7,2W/927 24°	4099854048562	7,2	50 W	450	2700	≥90	✓	55	111	40.000	G	6	02 29,65
SUPERIOR CLASS Spot AR111 HS 50 GLOWdim 7,2W/927 40°	4099854048920	7,2	50 W	450	2700	≥90	✓	55	111	40.000	G	6	02 29,65



LEDVANCE SUPERIOR CLASS GLOWdim

- PAR16 y MR16 con carcasa de cristal
- Emite luz extra cálida cuando se regula
- Controlable directamente a través reguladores estándar, no se requiere control remoto
- Combinación sencilla otros productos GLOWdim

Todos los parámetros técnicos se aplican a la totalidad de la lámpara. Debido al proceso de fabricación de los diodos emisores de luz (LED), los valores típicos especificados para los parámetros técnicos LED representan únicamente variables puramente estadísticas. No se corresponden necesariamente con los parámetros técnicos reales para cada producto individual, que pueden desviarse del valor típico.
¹Las lámparas LED son compatibles con una amplia variedad de reguladores disponibles en el mercado; los detalles y los resultados de los test de compatibilidad se pueden consultar en www.ledvance.es/dim y en las hojas de información técnica que encontrarás allí. | ²L70/B50 | ³Clase de eficiencia energética (CEE) en una escala de A (eficiencia más alta) a G (eficiencia más baja) | ⁴Precio de venta al público recomendado excluyendo I.V.A y RAEE | ⁵Encontrarás más información y los términos y condiciones de garantía detallados en www.ledvance.es/garantias

LÁMPARAS LED CON FUNCIONES ESPECIALES



LEDVANCE SUPERIOR CLASS CLASSIC A DAYLIGHT SENSOR (ON/OFF POR LUZ NATURAL)



Denominación	EAN	W	lm	K	R _a							Nº Imagen	Precio ⁴ base €
LEDVANCE SUPERIOR CLASS DAYLIGHT SENSOR CLASSIC A – E27, 220-240V Reemplazo para 40, 60 W													
SUPERIOR CLASS CLASSIC A FIL 40 non-dim 4,9W/827	4099854048197	4,9	470	2700	≥80	-	106	60	15.000	F	10	02	15,65
SUPERIOR CLASS CLASSIC A FIL 60 non-dim 7,3W/827	4099854048210	7,3	806	2700	≥80	-	106	60	15.000	E	10	02	18,10
SUPERIOR CLASS CLASSIC A 60 FR non-dim 8,8W/827	4099854043956	8,8	806	2700	80	-	108	60	25.000	F	10	01	13,60

LEDVANCE SUPERIOR CLASS DAYLIGHT SENSOR

- Tiempo de amortización corto gracias al bajo consumo de energía y bajos costes de mantenimiento
- Solución de ahorro energético gracias al apagado automático durante el día
- Mayor seguridad gracias al encendido automático en la oscuridad
- Larga vida útil de hasta 25.000 horas²
- Bajo consumo de energía. Reemplazo sencillo de lámparas tradicionales gracias al diseño compacto
- Los sensores de luz detectan la luz del día en función de la distribución espectral

Todos los parámetros técnicos se aplican a la totalidad de la lámpara. Debido al proceso de fabricación de los diodos emisores de luz (LED), los valores típicos especificados para los parámetros técnicos LED representan únicamente variables puramente estadísticas. No se corresponden necesariamente con los parámetros técnicos reales para cada producto individual, que pueden desviarse del valor típico.

¹Las lámparas LED son compatibles con una amplia variedad de reguladores disponibles en el mercado; los detalles y los resultados de los test de compatibilidad se pueden consultar en www.ledvance.es/dim y en las hojas de información técnica que encontrarás allí. | ²L70/B50 | ³Clase de eficiencia energética (CEE) en una escala de A (eficiencia más alta) a G (eficiencia más baja) | ⁴Precio de venta al público recomendado excluyendo I.V.A y RAEE | ⁵ Encontrarás más información y los términos y condiciones de garantía detallados en www.ledvance.es/garantias

LÁMPARAS LED PARA APLICACIONES ESPECIALES



LEDVANCE PERFORMANCE CLASS SPECIAL T26 (PEBETERO)



Denominación	EAN	W	Reemplazo para	lm	K	R _a	1	l [mm]	d [mm]	t [h]	2	3	Nº Imagen	Precio base €
LEDVANCE PERFORMANCE CLASS SPECIAL T26 – E14, 160°, 220-240 V														
PERFORMANCE CLASS SPECIAL T26 FR 20 non-dim 2,3W/827	4099854066993	2,3	20 W	200	2700	80	-	58	25	15.000	F	20	01	4,20
PERFORMANCE CLASS SPECIAL T26 FR 20 non-dim 2,3W/865	4099854067020	2,3	20 W	200	6500	80	-	58	25	15.000	F	20	01	4,20
LEDVANCE PERFORMANCE CLASS SPECIAL T26 – E14, 320°, 220-240 V														
PERFORMANCE CLASS SPECIAL T26 FIL 10 non-dim 1,3W/827	4099854066108	1,3	5 W	110	2700	80	-	65	26	15.000	G	20	02	4,70
PERFORMANCE CLASS SPECIAL T26 FIL 25 non-dim 2,8W/827	4099854066320	2,8	10 W	250	2700	80	-	65	26	15.000	F	20	03	5,60
PERFORMANCE CLASS SPECIAL T26 FIL 25 non-dim 2,8W/865	4099854066498	2,8	10 W	250	6500	80	-	65	26	15.000	F	20	03	5,60
PERFORMANCE CLASS SPECIAL T26 FIL 40 non-dim 4,2W/827	4099854066665	4,2	25 W	470	2700	80	-	83	25	15.000	E	20	04	6,40

LEDVANCE PERFORMANCE CLASS LED PIN G9/GY6.35/G4 - BIPIN



Denominación	EAN	W	Reemplazo para	lm	K	R _a	1	l [mm]	d [mm]	t [h]	2	3	Nº Imagen	Precio base €
LEDVANCE PERFORMANCE CLASS DIM PIN G9 regulable¹ – G9, 300°, 220-240 V														
PERFORMANCE CLASS SPECIAL PIN CL 30 DIM 3W/827	4099854048586	3	30 W	320	2700	≥80	✓	52	16	25.000	F	20	05	13,60
PERFORMANCE CLASS SPECIAL PIN CL 40 DIM 4W/827	4099854064814	4	40 W	470	2700	≥80	✓	59	18	25.000	E	20	05	17,20
LEDVANCE PERFORMANCE CLASS PIN G9 – G9, 300°, 220-240 V														
PERFORMANCE CLASS SPECIAL PIN CL 20 non-dim 1,9W/827	4099854064579	1,9	20 W	200	2700	≥80	-	46	15	15.000	F	20	06	5,25
PERFORMANCE CLASS SPECIAL PIN CL 30 non-dim 2,6W/827	4099854064548	2,6	30 W	320	2700	≥80	-	47	15	15.000	E	20	07	6,85
PERFORMANCE CLASS SPECIAL PIN CL 30 non-dim 2,6W/840	4099854064517	2,6	30 W	320	4000	≥80	-	47	15	15.000	E	20	07	6,85
PERFORMANCE CLASS SPECIAL PIN CL 40 non-dim 4,2W/827	4099854064609	4,2	40 W	470	2700	≥80	-	52	19	15.000	E	20	08	8,70
PERFORMANCE CLASS SPECIAL PIN CL 40 non-dim 4,2W/840	4099854064630	4,2	40 W	470	4000	≥80	-	52	19	15.000	E	20	08	8,70
PERFORMANCE CLASS SPECIAL PIN CL 50 non-dim 4,8W/827	4099854064784	4,8	50 W	600	2700	≥80	-	59	18	15.000	E	20	08	13,60
PERFORMANCE CLASS SPECIAL PIN CL 50 non-dim 4,8W/840	4099854064845	4,8	50 W	600	4000	≥80	-	59	18	15.000	E	20	08	13,60
LEDVANCE PERFORMANCE CLASS PIN GY6.35 – GY6.35, 12 V														
PERFORMANCE CLASS SPECIAL PIN CL 28 non-dim 2,6W/827 GY6.35	4099854048470	2,6	30 W	300	2700	≥80	-	40	14	15.000	F	20	09	6,45
PERFORMANCE CLASS SPECIAL PIN CL 40 non-dim 4W/827 GY6.35	4099854064692	4	40 W	470	2700	≥80	-	50	18	15.000	F	20	09	8,15
LEDVANCE PERFORMANCE CLASS PIN G4 – G4, 12 V														
PERFORMANCE CLASS SPECIAL PIN CL 10 non-dim 0,9W/827 G4	4099854064722	0,9	10 W	100	2700	≥80	-	33	12	15.000	F	20	10	4,55
PERFORMANCE CLASS SPECIAL PIN CL 20 non-dim 1,8W/827 G4	4099854064753	1,8	20 W	200	2700	≥80	-	36	13	15.000	F	20	11	5,45
PERFORMANCE CLASS SPECIAL PIN CL 28 non-dim 2,6W/827 G4	4099854048616	2,6	30 W	300	2700	≥80	-	40	14	15.000	F	20	12	6,55
LEDVANCE PERFORMANCE CLASS PIN G4 regulable¹ – G4, 12 V														
PERFORMANCE CLASS SPECIAL PIN CL 20 DIM 2W/827 G4	4099854064661	2	20 W	200	2700	≥80	✓	40	15	25.000	F	20	12	11,35

Todos los parámetros técnicos se aplican a la totalidad de la lámpara. Debido al proceso de fabricación de los diodos emisores de luz (LED), los valores típicos especificados para los parámetros técnicos LED representan únicamente variables puramente estadísticas. No se corresponden necesariamente con los parámetros técnicos reales para cada producto individual, que pueden desviarse del valor típico.
¹ Las lámparas LED son compatibles con una amplia variedad de reguladores disponibles en el mercado; los detalles y los resultados de los test de compatibilidad se pueden consultar en www.ledvance.es/dim y en las hojas de información técnica que encontrarán allí. | ² L70/B50 | ³ Clase de eficiencia energética (CEE) en una escala de A (eficiencia más alta) a G (eficiencia más baja) | ⁴ Precio de venta al público recomendado excluyendo I.V.A y RAEE | ⁵ Encontrarás más información y los términos y condiciones de garantía detallados en www.ledvance.es/garantias

LÁMPARAS LED PARA APLICACIONES ESPECIALES

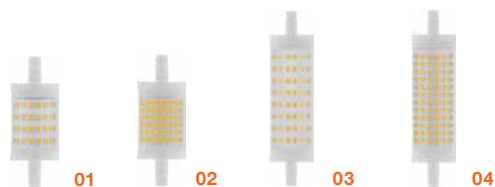

LEDVANCE PERFORMANCE CLASS SPECIAL LINE R7s



Denominación	EAN	W	lm	K	R _a								Nº Imagen	Precio base €
LEDVANCE PERFORMANCE CLASS SPECIAL LINE R7s regulable¹ – R7s, 300°, 220-240 V														
PERFORMANCE CLASS SPECIAL LINE 78 CL 75 DIM 9,5W/827	4099854064906	9,5	1055	2700	≥80	✓	78	28	25.000	E	20	01	13,25	
PERFORMANCE CLASS SPECIAL LINE 78 CL 100 DIM 12W/827	4099854064876	12	1521	2700	≥80	✓	78	28	25.000	E	20	02	23,50	
PERFORMANCE CLASS SPECIAL LINE 118 CL 125 DIM 15W/827	4099854048753	15	2000	2700	80	✓	118	28	25.000	E	20	03	27,80	
PERFORMANCE CLASS SPECIAL LINE 118 CL 150 DIM 18,5W/827	4099854048678	18,2	2452	2700	80	✓	118	28	25.000	E	20	04	37,45	
LEDVANCE PERFORMANCE CLASS SPECIAL LINE R7s – R7s, 300°, 220-240 V														
PERFORMANCE CLASS SPECIAL LINE 78 CL 60 non-dim 7,3W/827	4099854049682	7,3	806	2700	80	-	78	28	15.000	E	20	01	9,05	
PERFORMANCE CLASS SPECIAL LINE 78 CL 75 non-dim 8W/827	4099854049736	8	1055	2700	80	-	78	28	15.000	E	20	01	13,35	
PERFORMANCE CLASS SPECIAL LINE 78 CL 100 non-dim 12W/827	4099854049767	11,5	1521	2700	80	-	78	28	15.000	E	20	02	23,50	
PERFORMANCE CLASS SPECIAL LINE 118 CL 100 non-dim 13W/827	4099854064937	13	1521	2700	≥80	-	118	28	15.000	E	20	03	15,45	
PERFORMANCE CLASS SPECIAL LINE 118 CL 125 non-dim 15W/827	4099854048647	15	2000	2700	80	-	118	28	15.000	E	20	03	20,65	
PERFORMANCE CLASS SPECIAL LINE 118 CL 150 non-dim 18,5W/827	4099854048722	18,2	2452	2700	80	-	118	28	15.000	E	20	04	36,35	

Todos los parámetros técnicos se aplican a la totalidad de la lámpara. Debido al proceso de fabricación de los diodos emisores de luz (LED), los valores típicos especificados para los parámetros técnicos LED representan únicamente variables puramente estadísticas. No se corresponden necesariamente con los parámetros técnicos reales para cada producto individual, que pueden desviarse del valor típico.
¹ Las lámparas LED son compatibles con una amplia variedad de reguladores disponibles en el mercado; los detalles y los resultados de los test de compatibilidad se pueden consultar en www.ledvance.es/dim y en las hojas de información técnica que encontrarán allí. | ² L70/B50 | ³ Clase de eficiencia energética (CEE) en una escala de A (eficiencia más alta) a G (eficiencia más baja) | ⁴ Precio de venta al público recomendado excluyendo I.V.A y RAEE | ⁵ Encontrarás más información y los términos y condiciones de garantía detallados en www.ledvance.es/garantias

LÁMPARAS LED PARA APLICACIONES ESPECIALES



LEDVANCE HQL LED (REEMPLAZO DE ALTA POTENCIA PARA ALUMBRADO EXTERIOR)



Denominación	EAN	W	Reemplazo para	lm	K	R _a	l (mm)	d (mm)	t (h) ¹	2	3	Nº Imagen	Precio ³ base €
LEDVANCE HQL LED PRO Gen6, Equipo de control convencional (ECC) y directo a red (230V) – E27, 360°, 220-240V													
HQL LED1800 14,5W/827 230V GL E27	4099854040603	14,5	40 W	1800	2700	80	138	56	60.000	E	6	01	55,70
HQL LED2000 14,5W/840 230V GL E27	4099854040627	14,5	40 W	2000	4000	80	138	56	60.000	D	6	01	55,70
HQL LED2700 21,5W/827 230V GL E27	4099854040641	21,5	50 W	2700	2700	80	145	76	60.000	E	6	02	65,80
HQL LED3000 21,5W/840 230V GL E27	4099854040665	21,5	50 W	3000	4000	80	145	76	60.000	D	6	02	65,80
HQL LED3600 29W/827 230V GL E27	4099854040689	29	80 W	3600	2700	80	172	76	60.000	E	6	02	73,50
HQL LED4000 29W/840 230V GL E27	4099854040702	29	80 W	4000	4000	80	172	76	60.000	D	6	02	73,50
HQL LED5400 41W/827 230V GL E27	4099854040726	41	125 W	5400	2700	80	195	80	60.000	E	6	03	98,25
HQL LED6000 41W/840 230V GL E27	4099854040740	41	125 W	6000	4000	80	195	80	60.000	D	6	03	98,25
LEDVANCE HQL LED PRO Gen6, Equipo de control convencional (ECC) y directo a red (230V) – E40, 360°, 220-240V													
HQLLED5400 41W /827 230V GL E40	4099854040764	41	125 W	5400	2700	80	202	80	60.000	E	6	04	98,25
HQLLED6000 41W/840 230V GL E40	4099854040788	41	125 W	6000	4000	80	202	80	60.000	D	6	04	98,25
HQLLED11700 90W/827230V PROE40	4099854040801	90	250 W	11700	2700	80	270	110	60.000	E	6	05	147,00
HQLLED13000 90W/840230V PROE40	4099854040825	90	250 W	13000	4000	80	270	110	60.000	D	6	05	147,00
ACCESORIOS HQL LED - REFLECTOR													
HQL LED 2000LM LAMP SHADE	4099854040849	-	-	-	-	-	90	56	-	-	6	06	2,50
HQL LED 3000LM LAMP SHADE	4099854040863	-	-	-	-	-	96	64	-	-	6	06	3,25
HQL LED 4000LM LAMP SHADE	4099854040887	-	-	-	-	-	125	64	-	-	6	06	3,25

HID LED HIGH BAY



Denominación	EAN	W	Reemplazo para	lm	K	R _a	l (mm)	d (mm)	t (h) ¹	2	3	Nº Imagen	Precio ³ base €
LEDVANCE HID LED HIGH BAY Universal, Equipo de control convencional, arrancador y directo a red (230V) – E40													
HID LED HB 105W/840 230VUN E40	4058075780385	105	-	14000	4000	80	263	250	50.000	E	4	07	135,05
HID LED HB 150W/840 230VUN E40	4058075780408	150	-	21000	4000	80	263	250	50.000	D	4	07	177,70
HID LED HB 160W/840 230VUN E40	4058075780422	160	-	25.000	4000	80	263	250	50.000	D	4	07	195,45

LEDVANCE HQL LED Y HID LED

- El reemplazo ideal para lámparas HQL
- LEDVANCE HQL LED: la gama para altos requerimientos de iluminación, hasta 60.000 h1 de vida útil, con IP65 y compatible con ECC
- Todas las lámparas también están disponibles con luz cálida (2.700 K)
- HID LED HIGHBAY: LED de reemplazo con hasta 50.000 horas¹. De vida útil, con IP40 y compatible con ECC para lámparas tradicionales de 250 W y 400 W HQL/HQI en aplicaciones de gran altura

Todos los parámetros técnicos se aplican a la totalidad de la lámpara. Debido al proceso de fabricación de los diodos emisores de luz (LED), los valores típicos especificados para los parámetros técnicos LED representan únicamente variables puramente estadísticas. No se corresponden necesariamente con los parámetros técnicos reales para cada producto individual, que pueden desviarse del valor típico. ¹L70/B50 | ²Clase de eficiencia energética (CEE) en una escala de A (eficiencia más alta) a G (eficiencia más baja) | ³Precio de venta al público recomendado excluyendo I.V.A y RAEE | ⁴Encontrarás más información y los términos y condiciones de garantía detallados en www.ledvance.es/garantias

LÁMPARAS LED PARA APLICACIONES ESPECIALES



LEDVANCE VALUE CLASS HQL LED FILAMENTO CRISTAL ELIPSOIDAL (REEMPLAZO ALTA POTENCIA PARA ALUMBRADO EXTERIOR)

Denominación	EAN	W	lm	K	R _a	l [mm]	d [mm]	t [h]	1	2	Nº Imagen	Precio ³ base €
LEDVANCE VALUE CLASS HQL LED Filamento, Equipo de control convencional (ECC) y directo a red (230V) – E27, 360°, 220-240 V												
HQL LED FIL V 1800LM 13W 827 E27	4099854071737	13	1800	2700	80	151	75	25.000	D	6	01	21,70
HQL LED FIL V 2000LM 13W 840 E27	4099854071751	13	2000	4000	80	151	75	25.000	D	6	01	21,70
HQL LED FIL V 2700LM 20W 827 E27	4099854071775	20	2700	2700	80	151	75	25.000	D	6	01	22,35
HQL LED FIL V 3000LM 20W 840 E27	4099854071799	20	3000	4000	80	151	75	25.000	D	6	01	22,35
HQL LED FIL V 3600LM 24W 827 E27	4099854071812	24	3600	2700	80	217	90	25.000	D	6	02	36,65
HQL LED FIL V 4000LM 24W 840 E27	4099854071836	24	4000	4000	80	217	90	25.000	C	6	02	36,65
HQL LED FIL V 5400LM 38W 827 E27	4099854071850	38	5400	2700	80	217	90	25.000	D	6	02	48,75
HQL LED FIL V 6000LM 38W 840 E27	4099854071874	38	6000	4000	80	217	90	25.000	D	6	02	48,75
LEDVANCE VALUE CLASS HQL LED Filamento, Equipo de control convencional (ECC) y directo a red (230V) – E40, 360°, 220-240 V												
HQL LED FIL V 5400LM 38W 827 E40	4099854071898	38	5400	2700	80	202	90	25.000	D	6	03	48,75
HQL LED FIL V 6000LM 38W 840 E40	4099854071911	38	6000	4000	80	202	90	25.000	D	6	03	48,75
HQL LED FIL V 8100LM 60W 827 E40	4099854071935	60	8100	2700	80	260	120	25.000	D	6	04	89,45
HQL LED FIL V 9000LM 60W 840 E40	4099854071959	60	9000	4000	80	260	120	25.000	D	6	04	89,45

LEDVANCE VALUE CLASS NAV LED FILAMENTO CRISTAL TUBULAR (REEMPLAZO ALTA POTENCIA PARA ALUMBRADO EXTERIOR)

Denominación	EAN	W	lm	K	R _a	l [mm]	d [mm]	t [h]	1	2	Nº Imagen	Precio ³ base €
LEDVANCE VALUE CLASS NAV LED Filamento, Equipo de control convencional (ECC) y directo a red (230V) – E27, 360°, 220-240 V												
NAV 50 LED FIL V 3600LM 21W 727 E27	4099854071973	21	3600	2700	70	170	38	25.000	C	6	05	26,65
NAV 50 LED FIL V 4000LM 21W 740 E27	4099854071997	21	4000	4000	70	170	38	25.000	B	6	05	26,65
NAV 70 LED FIL V 5400LM 35W 727 E27	4099854072017	35	5400	2700	70	210	38	25.000	D	6	06	35,55
NAV 70 LED FIL V 6000LM 35W 740 E27	4099854072031	35	6000	4000	70	210	38	25.000	C	6	06	35,55
LEDVANCE VALUE CLASS NAV LED Filamento, Equipo de control convencional (ECC) y directo a red (230V) – E40, 360°, 220-240 V												
NAV 100 LED FIL V 7000LM 41W 727E40	4099854072055	41	7000	2700	70	225	46	25.000	C	6	07	45,20
NAV 100 LED FIL V 7500LM 41W 740E40	4099854072079	41	7500	4000	70	225	46	25.000	C	6	07	45,20

LEDVANCE HQL LED FILAMENTO

- El mismo diseño que las lámparas HQL tradicionales de cristal elipsoidales
- Muy alta eficiencia de hasta 167lm/W
- 2kV de protección contra sobretensiones
- Adecuado para uso en exteriores: Clase de protección IP65

LEDVANCE NAV LED FILAMENTO

- Distribución luminosa similar a las lámparas NAV tradicionales
- Protección contra las sobretensiones
- Bajos costos de mantenimiento y ahorro de costos debido a la larga vida útil
- Disponible en dos temperaturas de color: 2700 y 4000

Todos los parámetros técnicos se aplican a la totalidad de la lámpara. Debido al proceso de fabricación de los diodos emisores de luz (LED), los valores típicos especificados para los parámetros técnicos LED representan únicamente variables puramente estadísticas. No se corresponden necesariamente con los parámetros técnicos reales para cada producto individual, que pueden desviarse del valor típico. ¹L70/B50 | ²Clase de eficiencia energética (CEE) en una escala de A (eficiencia más alta) a G (eficiencia más baja) | ³Precio de venta al público recomendado excluyendo I.V.A y RAEE | ⁴Encontrarás más información y los términos y condiciones de garantía detallados en www.ledvance.es/garantias

LÁMPARAS LED COMPACTAS (REEMPLAZO CFLNI PINES)



LEDVANCE VALUE CLASS DULUX LED



Denominación	EAN	W	lm	K	P _a	h (mm)	d (mm)	t (h)	1	2	Nº Imagen	Precio ³ base €
LEDVANCE VALUE CLASS DULUX® D, Equipo de control convencional (ECC) y directo a red – G24d-1/2/3, 120°, 220-240 V												
DULUX LED D10 EM V 5W 830 G24D-1	4058075823051	5	540	3000	80	110	35	30.000	F	10	01	9,40
DULUX LED D10 EM V 5W 840 G24D-1	4058075823075	5	600	4000	80	110	35	30.000	E	10	01	9,40
DULUX LED D13 EM V 6W 830 G24D-1	4058075823099	6	600	3000	80	148	35	30.000	F	10	01	10,00
DULUX LED D13 EM V 6W 840 G24D-1	4058075823112	6	660	4000	80	148	35	30.000	E	10	01	10,00
DULUX LED D18 EM V 7W 830 G24D-2	4058075823136	7	700	3000	80	148	35	30.000	F	10	01	10,45
DULUX LED D18 EM V 7W 840 G24D-2	4058075823150	7	770	4000	80	148	35	30.000	E	10	01	10,45
DULUX LED D26 EM V 9W 830 G24D-3	4058075823174	9	990	3000	80	171	35	30.000	E	10	01	11,65
DULUX LED D26 EM V 9W 840 G24D-3	4058075823198	9	1100	4000	80	171	35	30.000	E	10	01	11,65
LEDVANCE VALUE CLASS DULUX® D, Montaje vertical, Equipo de control convencional (ECC) y directo a red – G24d-1/2/3, 120°, 220-240 V												
DULUX LED D13 VT EM V 5.5W 830 G24D-1	4058075821811	5,5	640	3000	80	103	37,7	30.000	E	10	02	14,10
DULUX LED D13 VT EM V 5.5W 840 G24D-1	4058075821835	5,5	700	4000	80	103	37,7	30.000	E	10	02	14,10
DULUX LED D18 VT EM V 7.5W 830 G24D-2	4058075821859	7,5	870	3000	80	117	37,7	30.000	E	10	02	15,15
DULUX LED D18 VT EM V 7.5W 840 G24D-2	4058075821873	7,5	950	4000	80	117	37,7	30.000	E	10	02	15,15
DULUX LED D26 VT EM V 9.5W 830 G24D-3	4058075821897	9,5	1080	3000	80	125,5	37,7	30.000	E	10	02	15,90
DULUX LED D26 VT EM V 9.5W 840 G24D-3	4058075821910	9,5	1200	4000	80	125,5	37,7	30.000	E	10	02	15,90
LEDVANCE VALUE CLASS DULUX® D/E, Equipo de control electrónico (ECE) y directo a red 230V – G24q-2/3, 120°, 220-240 V												
DULUX LED DE13 HF V 6W 830 G24Q-1	4058075821934	6	600	3000	80	142,8	33	30.000	F	10	03	15,15
DULUX LED DE13 HF V 6W 840 G24Q-1	4058075821958	6	660	4000	80	142,8	33	30.000	E	10	03	15,15
DULUX LED DE18 HF V 7W 830 G24Q-2	4058075821972	7	700	3000	80	142,8	33	30.000	F	10	03	16,35
DULUX LED DE18 HF V 7W 840 G24Q-2	4058075821996	7	770	4000	80	142,8	33	30.000	E	10	03	16,35
DULUX LED DE26 HF V 10W 830 G24Q-3	4058075822016	10	990	3000	80	169,8	33	30.000	F	10	04	18,40
DULUX LED DE26 HF V 10W 840 G24Q-3	4058075822030	10	1100	4000	80	169,8	33	30.000	E	10	04	18,40
LEDVANCE VALUE CLASS DULUX® S, Equipo de control convencional (ECC) y directo a red – G23, 140°, 220-240 V												
DULUX LED S7 EM V 3.5W 830 G23	4058075822931	3,5	360	3000	80	135	32,3	30.000	F	10	05	9,40
DULUX LED S7 EM V 3.5W 840 G23	4058075822955	3,5	400	4000	80	135	32,3	30.000	E	10	05	9,40
DULUX LED S9 EM V 4W 830 G23	4058075822979	4	500	3000	80	165	32,3	30.000	E	10	06	10,05
DULUX LED S9 EM V 4W 840 G23	4058075822993	4	550	4000	80	165	32,3	30.000	D	10	06	10,05
DULUX LED S11 EM V 6W 830 G23	4058075823013	6	630	3000	80	220	32,3	30.000	F	10	07	10,45
DULUX LED S11 EM V 6W 840 G23	4058075823037	6	700	4000	80	220	32,3	30.000	E	10	07	10,45
LEDVANCE VALUE CLASS DULUX® L, Equipo de control electrónico (ECE) y directo a red – 2G11, 140°, 220-240 V												
DULUX LED L18 HF V 8W 830 2G11	4058075822054	8	900	3000	80	229,5	44	30.000	E	10	08	27,20
DULUX LED L18 HF V 8W 840 2G11	4058075822078	8	1000	4000	80	229,5	44	30.000	E	10	08	27,20
DULUX LED L24 HF V 12W 830 2G11	4058075822092	12	1350	3000	80	324,5	44	30.000	E	10	09	29,15
DULUX LED L24 HF V 12W 840 2G11	4058075822115	12	1500	4000	80	324,5	44	30.000	E	10	09	29,15
DULUX LED L36 HF V 18W 830 2G11	4058075822139	18	2070	3000	80	416,5	44	30.000	E	10	09	31,10
DULUX LED L36 HF V 18W 840 2G11	4058075822153	18	2300	4000	80	416,5	44	30.000	E	10	09	31,10
DULUX LED L55 HF V 25W 830 2G11	4058075822177	25	2950	3000	80	537	44	30.000	E	10	09	34,95
DULUX LED L55 HF V 25W 840 2G11	4058075822191	25	3250	4000	80	537	44	30.000	E	10	09	34,95
LEDVANCE VALUE CLASS DULUX® F, Equipo de control convencional (ECC) y directo a red – 2G11, 120°, 220-240 V												
DULUX LED F18 EM V 8W 830 2G10	4058075822412	8	900	3000	80	128	89,5	30.000	E	10	10	22,40
DULUX LED F18 EM V 8W 840 2G10	4058075822436	8	1000	4000	80	128	89,5	30.000	E	10	10	22,40
DULUX LED F24 EM V 12W 830 2G10	4058075822450	12	1350	3000	80	169,5	89,5	30.000	E	10	10	22,75
DULUX LED F24 EM V 12W 840 2G10	4058075822474	12	1500	4000	80	169,5	89,5	30.000	E	10	10	22,75
DULUX LED F36 EM V 20W 830 2G10	4058075822498	20	2250	3000	80	221,5	89,5	30.000	E	10	10	24,20
DULUX LED F36 EM V 20W 840 2G10	4058075822511	20	2500	4000	80	221,5	89,5	30.000	E	10	10	24,20
LEDVANCE VALUE CLASS DULUX® T/E, Equipo de control electrónico (ECE) y directo a red – GX24q-2/3/4, 130°, 220-240 V												
DULUX LED TE13 HF V 6W 830 GX24Q-1	4058075822214	6	630	3000	80	102,8	45	30.000	F	10	11	18,05
DULUX LED TE13 HF V 6W 840 GX24Q-1	4058075822238	6	700	4000	80	102,8	45	30.000	E	10	11	18,05
DULUX LED TE18 HF V 7W 830 GX24Q-2	4058075822252	7	720	3000	80	119,8	45	30.000	F	10	11	20,15
DULUX LED TE18 HF V 7W 840 GX24Q-2	4058075822276	7	800	4000	80	119,8	45	30.000	E	10	11	20,15
DULUX LED TE26 HF V 10W 830 GX24Q-3	4058075822290	10	990	3000	80	139,8	45	30.000	F	10	11	21,85
DULUX LED TE26 HF V 10W 840 GX24Q-3	4058075822313	10	1100	4000	80	139,8	45	30.000	E	10	11	21,85
DULUX LED TE32 HF V 16W 830 GX24Q-3	4058075822337	16	1620	3000	80	154,8	45	30.000	F	10	11	23,40
DULUX LED TE32 HF V 16W 840 GX24Q-3	4058075822351	16	1800	4000	80	154,8	45	30.000	E	10	11	23,40
DULUX LED TE42 HF V 20W 830 GX24Q-4	4058075822375	20	2025	3000	80	164,8	45	30.000	F	10	11	25,80
DULUX LED TE42 HF V 20W 840 GX24Q-4	4058075822399	20	2250	4000	80	164,8	45	30.000	E	10	11	25,80

Todos los parámetros técnicos se aplican a la totalidad de la lámpara. Debido al proceso de fabricación de los diodos emisores de luz (LED), los valores típicos especificados para los parámetros técnicos LED representan únicamente variables puramente estadísticas. No se corresponden necesariamente con los parámetros técnicos reales para cada producto individual, que pueden desviarse del valor típico.
¹ L70/B50 | ² Clase de eficiencia energética (CEE) en una escala de A (eficiencia más alta) a G (eficiencia más baja) | ³ Precio de venta al público recomendado excluyendo I.V.A y RAEE | ⁴ Encontrarás más información y los términos y condiciones de garantía detallados en www.ledvance.es/garantias

Denominación	EAN	W	lm	K	R _a	l [mm]	d [mm]	t [h]	1	2	Nº Imagen	Precio ³ base €
LEDVANCE VALUE CLASS DULUX® SQUARE, Equipo de control convencional (ECC) y directo a red – GR8, 220-240 V												
DULUX LED SQ16 EM V 7W/830 GR8	4058075822535	7	720	3000	80	137,1	134	30.000	F	10	12	18,05
DULUX LED SQ16 EM V 7W/835 GR8	4058075822559	7	720	3500	80	137,1	134	30.000	F	10	12	18,05
DULUX LED SQ28 EM V 13W/830 GR8	4058075822573	13	1350	3000	80	204	202	30.000	F	10	12	23,45
DULUX LED SQ28 EM V 13W/835 GR8	4058075822597	13	1350	3500	80	204	202	30.000	F	10	12	23,45
LEDVANCE VALUE CLASS DULUX® T, Equipo de control convencional (ECC) y directo a red – GX24d-1/2/3, 120°, 220-240 V												
NUEVO DULUX LED T13 EM V 6W 830 GX24d-1	4058075823211	6	630	3000	80	132	38	30 000	F	10	11	9,45
NUEVO DULUX LED T13 EM V 6W 840 GX24d-1	4058075823235	6	700	4000	80	132	38	30 000	E	10	11	9,45
NUEVO DULUX LED T18 EM V 7W 830 GX24d-2	4058075823259	7	720	3000	80	132	38	30 000	F	10	11	11,35
NUEVO DULUX LED T18 EM V 7W 840 GX24d-2	4058075823273	7	800	4000	80	132	38	30 000	E	10	11	11,35
NUEVO DULUX LED T26 EM V 9W 830 GX24d-3	4058075823297	9	1000	3000	80	147	38	30 000	E	10	11	13,25
NUEVO DULUX LED T26 EM V 9W 840 GX24d-3	4058075823310	9	1100	4000	80	147	38	30 000	E	10	11	13,25

Todos los parámetros técnicos se aplican a la totalidad de la lámpara. Debido al proceso de fabricación de los diodos emisores de luz (LED), los valores típicos especificados para los parámetros técnicos LED representan únicamente variables puramente estadísticas. No se corresponden necesariamente con los parámetros técnicos reales para cada producto individual, que pueden desviarse del valor típico.
¹ L70/B50 | ² Clase de eficiencia energética (CEE) en una escala de A (eficiencia más alta) a G (eficiencia más baja) | ³ Precio de venta al público recomendado excluyendo I.V.A y RAEE | ⁴ Encontrarás más información y los términos y condiciones de garantía detallados en www.ledvance.es/garantias





LEDVANCE

SOLUCIONES INTELIGENTES SMART⁺



TECNOLOGÍAS DIFERENTES	290
LÁMPARAS SMART ⁺ CON TECNOLOGÍA WIFI	298
LUMINARIAS SMART ⁺ CON TECNOLOGÍA WIFI DE INTERIOR	300
LUMINARIAS SMART ⁺ CON TECNOLOGÍA WIFI PARA BAÑOS	306
LUMINARIAS SMART ⁺ CON TECNOLOGÍA WIFI DE EXTERIOR	308
LUMINARIAS SMART ⁺ CON TECNOLOGÍA WIFI PARA JARDÍN	310
LÁMPARAS SMART ⁺ CON TECNOLOGÍA ZIGBEE	315
LÁMPARAS SMART ⁺ CON TECNOLOGÍA BLUETOOTH	320

ILUMINACIÓN SMART: UN GANADOR SEGURO PARA TU NEGOCIO DE ILUMINACIÓN

La iluminación inteligente es ya una megatendencia establecida. Para beneficiarte de este desarrollo y satisfacer las necesidades de tus clientes de hoy y mañana en prácticamente todos los aspectos, hemos ampliado masivamente nuestra gama SMART+.

Echa un vistazo a nuestra selección de lámparas y luminarias conectadas y marca nuevas tendencias para tu negocio de iluminación.

SMART+



LUMINARIAS SMART: UN SEGMENTO CON UN GRAN POTENCIAL

El segmento de crecimiento de las luminarias inteligentes es muy dinámico, por lo que su potencial es especialmente prometedor. Y es precisamente aquí donde tenemos algunos productos interesantes para ti. Ya sean luminarias de interior o exterior, focos, downlights, luminarias funcionales o luminarias con función RGB, hay un montón de soluciones de iluminación inteligente disponibles para que tus clientes las descubran. Entre los productos más destacados se encuentran nuestros nuevos apliques para baños y paredes.

SMART⁺

SOLUCIONES SMART PARA TODAS LAS NECESIDADES

Ya sea por la comodidad, la sensación de seguridad, la posibilidad de aprovechar una serie de funciones inteligentes o el placer de configurar a tu gusto la iluminación en interior y exterior, los clientes tienen expectativas muy diferentes sobre la iluminación inteligente. SMART⁺ cumple todas estas expectativas de la mejor manera posible.

1. Inteligente y cómodo

¿Por qué levantarse cada vez que quieres encender o apagar la luz? Los clientes SMART⁺ pueden controlar su iluminación mediante la aplicación o comando de voz desde la comodidad de su sofá.



POR QUÉ LOS CLIENTES ESTÁN TAN EMOCIONADOS CON SMART⁺

2. Inteligente y móvil

SMART⁺ ofrece a los usuarios una mayor sensación de seguridad. Pueden controlar su iluminación desde prácticamente cualquier lugar, para simular su presencia física, por ejemplo.



3. Inteligente y atractivo

La iluminación es ahora mucho más que una simple cuestión de "encendido" o "apagado". Cada vez más clientes se entusiasman con la posibilidad de crear escenarios de iluminación atmosférica o de automatizar sus secuencias de iluminación (por ejemplo, iluminación a modo despertador) a lo largo del día.

4. Inteligente y exterior

Mayor comodidad, mayor seguridad, mayor ambiente: También en el exterior, LEDVANCE cuenta con un gran número de productos de iluminación inteligentes que abren un amplio rango de posibilidades fascinantes.

CONSEJOS PARA EXPERTOS

¡MENCIONAR CASUALMENTE SMART⁺ EN UNA CONVERSACIÓN!

Si escuchas hablar de Amazon Alexa, Google Nest o el HomePod de Apple encontrarás muchas oportunidades para romper el hielo

y hablar sobre la iluminación controlada por voz. Incluso en zonas exteriores en jardines o en balcones o terrazas, SMART⁺ es una alternativa inteligente.

MUY INTELIGENTE SMART+ DE LEDVANCE

Tus clientes deciden cómo quieren que sus luces sean inteligentes: LEDVANCE ofrece la solución adecuada entre numerosas opciones. Pueden elegir la forma inteligente y utilizar la aplicación o bien optar por lo informal y utilizar un asistente de voz para controlar sus luces. Pueden elegir entre diferentes tecnologías: WiFi, Bluetooth, de rápida configuración y sin pasarela adicional, o Zigbee con una pasarela.

1 CONTROL POR INTERRUPTOR



— Encendido/Apagado

FUNCIONA CON:



BENEFICIOS:

Todos nuestros productos inteligentes también pueden encenderse o apagarse de forma clásica con un interruptor de luz. Tiempo de emparejamiento automático 3 minutos

2 CONTROL VIA SMARTPHONE



App LEDVANCE
SMART+

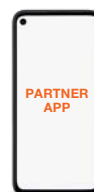

FUNCIONA CON:



BENEFICIOS:

La forma más fácil: Basta con utilizar la aplicación gratuita LEDVANCE SMART+ para nuestra gama WiFi, y gama Bluetooth o una aplicación asociada para nuestros productos Zigbee y disfrutar de las numerosas posibilidades del control inteligente de la luz.

TRES TECNOLOGÍAS PARA TODOS LOS GUSTOS



WIFI

SMART+ WIFI

Nuestros productos WiFi son perfectos para cualquiera que quiera explorar las fascinantes posibilidades de la iluminación inteligente de forma muy sencilla e intuitiva. Un montón de nuevas luminarias de pared y techo, focos, downlights, luminarias funcionales y luminarias exteriores están listas para ser descubiertas.



SMART+ BLUETOOTH

Nuestros productos SMART+ Bluetooth se pueden manejar fácilmente con la voz. Esto se debe a que estos productos se conectan perfectamente con los altavoces inteligentes de Google o Amazon. Tus clientes pueden controlar las luces, la música y mucho más. La ventaja es que tus clientes no necesitan ninguna pasarela adicional y pueden conectar directamente sus fuentes de luz. La configuración es muy sencilla.



SMART+ ZIGBEE

El estándar inalámbrico ZigBee, especialmente eficiente desde el punto de vista energético y versátil, es ideal para conectar diferentes productos de hogar inteligente. Muchas luminarias diferentes y otros productos inteligentes pueden combinarse a través de la red Mesh. La diferencia es que tus clientes necesitan una pasarela adicional, también llamada puente, para utilizar tus productos LEDVANCE SMART+ ZigBee.

SMART+ PUEDE HACER TODO ESTO: FUNCIONES DEL PRODUCTO*



Función de encendido/apagado



Función de regulación



De blanco cálido a blanco frío



De cambio color de la luz

* Dependiendo del modelo de producto

3 CONTROL POR COMANDO DE VOZ



FUNCIONA CON:



WIFI



Bluetooth MESH



zigbee

BENEFICIOS:

Para quien quiera controlar sus luces por voz, todas las gamas de productos SMART+ de LEDVANCE funcionan con altavoces inteligentes compatibles como Google Nest o Amazon Echo. La compatibilidad con Zigbee dependerá del sistema asociado.

4 CONTROL BY REMOTE CONTROL

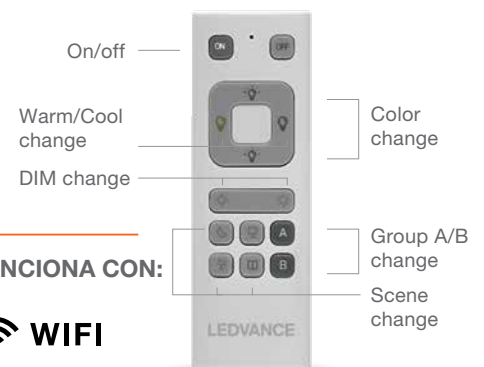

FUNCIONA CON:



WIFI

BENEFICIOS:

Para invitados o simplemente por comodidad: Control inalámbrico de los productos SMART+ WiFi por control remoto.

SMART+ WIFI: GRAN ALCANCE, APLICACIÓN GRATUITA. ¡ASÍ DE FÁCIL!



SMART+ es el camino más sencillo hacia la iluminación inteligente. Tus clientes solo necesitan lo siguiente: una lámpara o luminaria SMART+ WiFi, un router WiFi (la mayoría de los hogares ya tienen uno), la aplicación gratuita LEDVANCE SMART+ ¡y ya están listos!

Las luces también pueden controlarse desde un interruptor normal (encendido/apagado), un mando a distancia o mediante comandos de voz a través de un altavoz inteligente. Las posibilidades son prácticamente infinitas, ya que la aplicación permite un amplio abanico de funciones muy sencillas.

¹ El número máximo dependerá de su router

PRINCIPALES VENTAJAS DE UN VISTAZO:

- Opciones de control flexibles
- Fácil integración de los productos en la app o el altavoz
- Amplia gama de lámparas y luminarias para interior y exterior
- Se pueden conectar hasta 250 productos y controlar unos 50 simultáneamente¹
- Corto tiempo de respuesta

INTEGRACIÓN RÁPIDA Y SENCILLA

PARA EL CONTROL A TRAVÉS DE UN SMARTPHONE O POR COMANDO DE VOZ

1

Descarga la aplicación LEDVANCE SMART+

2

Regístrate

3

Enciende la lámpara/luminaria LEDVANCE e intégrala en la aplicación LEDVANCE SMART+ WiFi. Ya está.

4

amazon alexa ENABLED

works with Hey Google

Si tus clientes desean ampliar las opciones de control: conecta la aplicación LEDVANCE SMART con la aplicación Google Home Alexa u otro sistema y conecta Google Nest Amazon Echo u otro altavoz altavoz inteligente compatible. ¡Listo!

SMART+ PUEDE HACER TODO ESTO: FUNCIONES DEL SISTEMA

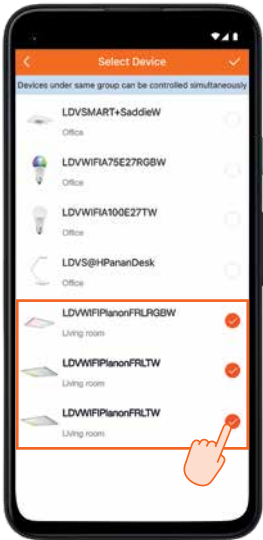

FUENTES DE LUZ EN GRUPO



Por ejemplo, combinar fuentes de luz de interior y exterior



GESTIÓN DE LA ILUMINACIÓN SOBRE LA MARCHA



Por ejemplo, simular la presencia física en casa



SECUENCIAS DE ILUMINACIÓN AUTOMATIZADAS

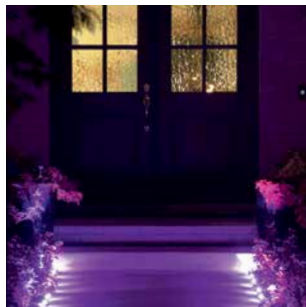

Por ejemplo, la luz para despertarse y dormirse

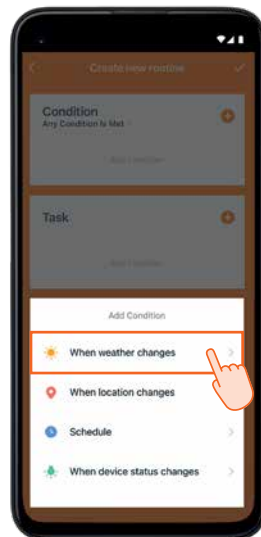

FUENTES DE LUZ QUE INTERCTUAN



Por ejemplo, la iluminación del salón apagada, la del dormitorio

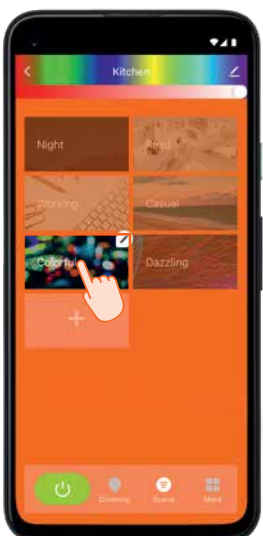

CREAR ESCENAS DE ILUMINACIÓN



Todas las fuentes de luz se ajustan para crear el ambiente deseado

CONSEJOS PARA EXPERTOS

¡HABLAR DE LA VERSATILIDAD SMART+!

Luz con posibilidades ilimitadas: La gama de productos SMART+ WiFi se ha ampliado considerablemente y ofrece la solución de iluminación adecuada para cada cliente: El surtido abarca ahora desde lámparas LED, luminarias de pared y de techo y tiras LED hasta proyectores y luminarias de exterior, así como componentes. Habla con tus clientes sobre la versatilidad de la gama de productos y señala cómo se puede ampliar el sistema de forma flexible en el futuro: SMART+ en todas las aplicaciones.

CONTROL REMOTO SMART+ WIFI PEQUEÑO Y ÚTIL AYUDANTE



El mando a distancia es una ayuda adicional muy útil, sobre todo cuando el smartphone no está disponible. Es adecuado para toda la familia, jóvenes y mayores, así como para los invitados. Y siempre está listo para controlar la iluminación al instante porque, a diferencia del smartphone, no es necesario activarlo primero.

PRINCIPALES VENTAJAS DE UN VISTAZO:

- Control inalámbrico de los productos SMART+ Wifi sin necesidad de utilizar el control por voz y la app
- Controla hasta 15 productos SMART+ WiFi compatibles mediante emparejamiento sin contacto
- Se requiere la aplicación LEDVANCE SMART+
- Encendido/apagado y regulación
- Temperatura de color ajustable mediante función Blanco Dinámico: Blanco cálido a blanco frío
- Control de color RGB
- Escenas de luz ajustables

INTEGRACIÓN RÁPIDA Y SENCILLA PARA EL CONTROL REMOTO

1

Añade el producto WiFi a la aplicación.

2

Activa la función de control remoto en el producto.

3

Apaga y enciende el producto.

4

Pulsa el botón de encendido durante 5 segundos.

5

La lámpara parpadea 3 veces para confirmarlo.

SMART⁺ WIFI Y CONTROL POR VOZ: NINGÚN PROBLEMA

SMART⁺

Para todo aquel que quiera controlar cómodamente la iluminación de su casa mediante un comando de voz mediante altavoces inteligentes como Google Nest o Amazon Echo. No se necesita ninguna pasarela adicional. Los productos SMART⁺ WiFi pueden conectarse intuitivamente de nube a nube y la conexión funciona perfectamente. Las rutinas y escenas de iluminación se pueden activar fácilmente mediante comandos de voz.

PRINCIPALES VENTAJAS DE UN VISTAZO:

- Fácil integración de los productos SMART⁺ WiFi en la app Google Home o en la app Alexa
- Instalación rápida: menos de 5 minutos
- Se pueden integrar hasta 250 productos

INTEGRACIÓN RÁPIDA Y SENCILLA, POR EJEMPLO PARA EL CONTROL A TRAVÉS DE GOOGLE NEST

1

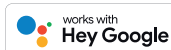

Se requiere una cuenta activa en la aplicación Google Home para conectar la aplicación LEDVANCE SMART⁺.

2

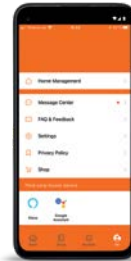

Ve al perfil en la esquina inferior derecha de la aplicación LEDVANCE SMART⁺, desplázate hacia abajo y haz clic en el icono "Google Assistant".

3

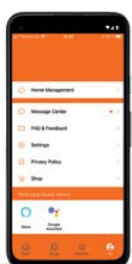

Haz clic en el icono "Google Assistant".

4

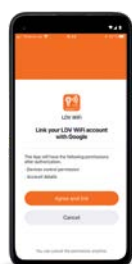

Se inicia la aplicación Google Home; para conectar la cuenta de LEDVANCE con la aplicación Google Home, haz clic en "Confirmar autorización".

5



Los dispositivos de la aplicación LEDVANCE SMART⁺ se pueden configurar en la aplicación Google Home (habitaciones, rutinas, etc.).

PRODUCTOS SMART+ WIFI



LÁMPARAS SMART+ CON TECNOLOGÍA WIFI



Denominación	EAN	W	lm	R _a	1	2	3	4	5	6	7	8	Nº Imagen	Precio base €
SMART+ WIFI FILAMENTO														
SMART+ WiFi CL A FIL RGBW 30 4,5W/827 E27	4058075619012	4,5	300	80	✓	105	60	15.000	G	4			01	26,99
SMART+ WiFi CL A FIL RGBTW 40 4,8W/827 E27	4058075777859	4,8	470	80	✓	105	60	15.000	F	4			01	32,99
SMART+ WiFi CL A GL FR TW 60 6W/827 E27	4058075619036	6	806	80	✓	105	60	15.000	E	4			03	20,99
SMART+ WiFi CL A FIL DIM 60 6W/827 E27	4058075528239	6	806	80	✓	105	60	15.000	E	4			02	12,99
SMART+ WiFi CL A GL FR DIM 75 7,5W/827 E27	4058075609716	7,5	1055	80	✓	133	67	15.000	D	4			03	17,99
SMART+ WiFi CL A GL FR DIM 100 11W/827 E27	4058075609730	11	1521	80	✓	133	67	15.000	D	4			03	20,99
SMART+ WiFi CL B FIL DIM 40 4W/827 E14	4058075609754	4	470	80	✓	115	35	15.000	E	4			04	12,99
SMART+ WiFi CL P FIL DIM 40 4W/827 E14	4058075609778	4	470	80	✓	118	35	15.000	E	4			05	12,99
SMART+ WiFi CL P FIL DIM 40 4W/827 E27	4058075609792	4	470	80	✓	118	35	15.000	E	4			06	12,99
SMART+ WiFi CL Edison FIL RGBW 30 4,5W/827 E27	4058075609914	4,5	300	80	✓	143	64	15.000	G	4			07	29,99
SMART+ WiFi CL Edison FIL RGBTW 40 4,8W/827 E27	4058075777873	4,8	470	80	✓	140	64	15.000	F	4			08	35,99
SMART+ WiFi CL Edison FIL TW 60 dim 8W/827 E27	4058075777996	8	806	80	✓	140	64	15.000	F	4			08	32,99
SMART+ WiFi CL Edison FIL DIM 60 6W/827 E27	4058075528277	6	806	80	✓	143	64	15.000	E	4			08	16,99
SMART+ WiFi CL Globe125 FIL RGBW 30 4,5W/827 E27	4058075609938	4,5	300	80	✓	168	124	15.000	G	4			09	29,99
SMART+ WiFi CL Globe125 FIL RGBTW 40 4,8W/827 E27	4058075777897	4,8	470	80	✓	173	124	15.000	F	4			10	35,99
SMART+ WiFi CL Globe80 FIL TW 60 dim 8W/827 E27	4058075793958	8	806	80	✓	120	80	15.000	F	4			10	32,99
SMART+ WiFi CL Globe95 FIL TW 60 dim 8W/827 E27	4058075777934	8	806	80	✓	138	95	15.000	F	4			10	33,99
SMART+ WiFi CL Globe125 FIL TW 60 dim 8W/827 E27	4058075777958	8	806	80	✓	173	124	15.000	F	4			10	36,99
SMART+ WiFi CL Globe125 FIL DIM 60 6W/827 E27	4058075528291	6	806	80	✓	168	124	15.000	E	4			10	15,99
SMART+ WiFi CL A Gold TW 40 6W/822 E27	4058075793934	6	650	80	✓	105	60	15.000	G	4			11	29,99
SMART+ WiFi CL A Gold DIM 53 6W/824 E27	4058075610521	6	680	80	✓	105	60	15.000	E	4			11	14,99
SMART+ WiFi CL Edison Gold TW 50 dim 8W/822 E27	4058075778016	8	650	80	✓	140	64	15.000	G	4			12	33,99
SMART+ WiFi CL Edison Gold DIM 53 6W/824 E27	4058075610545	6	680	80	✓	143	64	15.000	E	4			12	19,99
SMART+ WiFi CL Globe80 Gold TW 50 dim 8W/822 E27	4058075777910	8	650	80	✓	120	80	15.000	G	4			13	33,99
SMART+ WiFi CL Globe95 Gold TW 50 dim 8W/822 E27	4058075793972	8	650	80	✓	138	95	15.000	G	4			13	35,99
SMART+ WiFi CL Globe125 Gold TW 50 dim 8W/822 E27	4058075777972	8	650	80	✓	173	124	15.000	G	4			13	39,99
SMART+ WiFi CL Globe125 Gold DIM 53 6W/824 E27	4058075609693	6	680	80	✓	168	124	15.000	E	4			13	18,99
SMART+ WiFi CL A Smoke DIM 44 6W/825 E27	4058075609815	6	540	80	✓	105	60	15.000	F	4			14	16,99
SMART+ WiFi CL Edison Smoke DIM 44 6W/825 E27	4058075609839	6	540	80	✓	143	64	15.000	F	4			15	20,99
SMART+ WiFi CL Globe125 Smoke DIM 44 6W/825 E27	4058075609853	6	540	80	✓	168	124	15.000	F	4			16	18,99
SMART+ WiFi CL Globe200 Smoke DIM 44 6W/825 E27	4058075609877	6	500	80	✓	290	200	15.000	G	2			17	61,99
NUEVO SMART+ WiFi SPECIAL PIN CL 30 3,5W/TW G9	4058075826656	3,5	320	80	✓	60	18	20.000	F	4			18	20,99



¹ Regulable | ² L70/B50 | ³ Clase de eficiencia energética (CEE) en una escala de A (eficiencia más alta) a G (eficiencia más baja) | ⁴ Precio de venta al público recomendado excluyendo I.V.A y RAEE

PRODUCTOS SMART⁺ WIFI



LÁMPARAS Y TUBOS SMART⁺ CON TECNOLOGÍA WIFI



Denominación	EAN	W	lm	R _a							Nº Imagen	Precio ⁴ base €
SMART⁺ WIFI DIFUSOR												
SMART ⁺ WIFI CL A DIM 60 9W/ E27	4058075778382	9	806	80	✓	60	115	15.000	F	4	01	9,99
SMART ⁺ WIFI CL A TW 60 9W/ E27	4058075778412	9	806	80	✓	60	115	15.000	F	4	01	12,99
SMART ⁺ WIFI CL A RGBW 60 9W/ E27	4058075778450	9	806	80	✓	60	115	15.000	F	4	01	14,99
SMART ⁺ WIFI CL A DIM 75 9,5W/ E27	4058075778498	9,5	1055	80	✓	60	115	15.000	F	4	01	12,99
SMART ⁺ WIFI CL A TW 75 9,5W/ E27	4058075778511	9,5	1055	80	✓	60	115	15.000	F	4	01	14,99
SMART ⁺ WIFI CL A RGBW 75 9,5W/ E27	4058075778535	9,5	1055	80	✓	60	115	15.000	F	4	01	17,99
SMART ⁺ WIFI CL A DIM 100 14W/ E27	4058075778672	14	1521	80	✓	75	139	15.000	F	4	01	14,99
SMART ⁺ WIFI CL A TW 100 14W/ E27	4058075778702	14	1521	80	✓	75	139	15.000	F	4	01	17,99
SMART ⁺ WIFI CL A RGBW 100 14W/ E27	4058075778726	14	1521	80	✓	75	139	15.000	F	4	01	18,99
SMART ⁺ WIFI CL B DIM 40 5W/ E14	4058075778559	5	470	80	✓	38	107	20.000	F	4	02	9,99
SMART ⁺ WIFI CL B TW 40 5W/ E14	4058075778573	5	470	80	✓	38	107	20.000	F	4	02	12,99
SMART ⁺ WIFI CL B RGBW 40 5W/ E14	4058075778597	5	470	80	✓	38	107	20.000	F	4	02	14,99
SMART ⁺ WIFI CL P DIM 40 5W/ E14	4058075778610	5	470	80	✓	47	90	20.000	F	4	03	9,99
SMART ⁺ WIFI CL P TW 40 5W/ E14	4058075778634	5	470	80	✓	47	90	20.000	F	4	03	12,99
SMART ⁺ WIFI CL P RGBW 40 5W/ E14	4058075778658	5	470	80	✓	47	90	20.000	F	4	03	14,99
SMART ⁺ WIFI CL G95 Frosted TW 100 14W/ E27	4058075609594	16	1521	80	✓	142	138	-	F	4	04	24,99
SMART ⁺ WIFI CL G95 Frosted RGBW 100 14W/ E27	4058075609617	16	1521	80	✓	142	138	-	F	4	04	29,99
SMART ⁺ WIFI PAR16 DIM 50 40° GU10	4058075485655	5	350	80	✓	50	55	20.000	G	4	05	11,99
SMART ⁺ WIFI PAR16 TW 50 40° GU10	4058075485679	5	350	80	✓	50	55	20.000	G	4	05	13,99
SMART ⁺ WIFI PAR16 RGBW 50 40° GU10	4058075485693	5	350	80	✓	50	55	20.000	G	4	06	15,99
SMART ⁺ WIFI Spot R50 Glas TW 40 3W/ E14	4058075609518	3	210	80	✓	50	85	-	G	4	07	15,99
SMART ⁺ WIFI Spot R50 Glas RGBW 40 3W/ E14	4058075609556	3	210	80	✓	50	85	-	G	4	07	16,99
SMART ⁺ WIFI Spot R63 Glas TW 60 6W/ E27	4058075609532	6	345	80	✓	102	105	-	G	4	08	16,99
SMART ⁺ WIFI Spot R63 Glas RGBW 60 6W/ E27	4058075609570	6	345	80	✓	102	105	-	G	4	08	17,99
SMART⁺ WIFI TUBOS LED T8 - G13, 220-240												
SMART ⁺ WIFI Tube T8 frosted TW 18 DIM 9W/865 G13	4058075625990	9	1100	83	✓	600	26	50.000	E	10	09	26,99
SMART ⁺ WIFI Tube T8 frosted TW 36 DIM 18W/865 G13	4058075626232	18	2300	83	✓	1200	26	50.000	E	10	09	29,99
SMART ⁺ WIFI Tube T8 frosted TW 58 DIM 24W/865 G13	4058075626256	24	3100	83	✓	1500	26	50.000	E	10	09	32,99



¹ Regulable | ² L70/B50 | ³ Clase de eficiencia energética (CEE) en una escala de A (eficiencia más alta) a G (eficiencia más baja) | ⁴ Precio de venta al público recomendado excluyendo I.V.A y RAEE

PRODUCTOS SMART+ WIFI

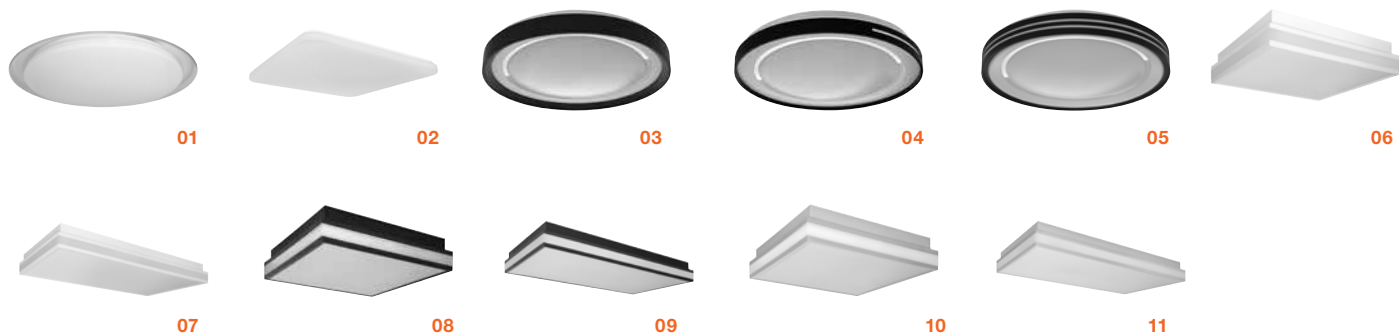

PLAFONES SMART+ CON TECNOLOGÍA WIFI DE INTERIOR



Denominación	EAN	W	lm	Ra	1	Dimensiones LxWxH [mm]	2	3	Nº Imagen	Precio ⁴ base €		
SMART+ ORBIS SPARKLE												
SMART+ ORBIS SPARKLE 46cm TW	4058075573475	24	2500	>80	✓	460 x 76	15.000	-	5	01	88,99	✕A
SMART+ ORBIS SPARKLE 56cm TW	4058075573499	30	3300	>80	✓	560 x 76	15.000	-	5	01	101,99	✕B
SSMART+ ORBIS CLEAN												
SMART+ ORBIS CLEAN 53cm X 53cm TW	4058075572614	42	4200	≥80	✓	530 x 530 x 85	30.000	-	3	02	99,99	✕C
SMART+ ORBIS GAVIN												
SMART+ ORBIS GAVIN 50cm DARK GREY TW	4058075573512	30	3300	>80	✓	484 x 85	15.000	E	5	03	117,99	✕B
SMART+ ORBIS LISA												
SMART+ ORBIS LISA 50cm DARK GREY TW	4058075573536	30	3300	>80	✓	484 x 85	15.000	-	5	04	128,99	✕B
SMART+ ORBIS JADEN												
SMART+ ORBIS JADEN 50cm DARK GREY TW	4058075573550	30	3300	>80	✓	484 x 85	15.000	-	5	05	128,99	✕B
SMART+ ORBIS MAGNET												
SMART+ ORBIS MAGNET 30 X 30 WIFI WHITE TW	4058075572652	26	2500	≥80	✓	300 x 300 x 86	30.000	-	4	06	111,99	✕B
SMART+ ORBIS MAGNET 45 X 45 WIFI WHITE TW	4058075572690	42	4200	≥80	✓	450 x 450 x 86	30.000	-	4	06	126,99	✕C
SMART+ ORBIS MAGNET 60 X 30 WHITE TW	4058075572713	42	4200	≥80	✓	600 x 300 x 86	30.000	-	4	07	119,99	✕B
SMART+ ORBIS MAGNET 30 X 30 WIFI BLACK TW	4058075572737	26	2500	≥80	✓	300 x 300 x 86	30.000	-	4	08	111,99	✕B
SMART+ ORBIS MAGNET 45 X 45 WIFI BLACK TW	4058075572751	42	4200	≥80	✓	450 x 450 x 86	30.000	-	4	08	126,99	✕C
SMART+ ORBIS MAGNET 60 X 30 WHITE BLACK TW	4058075572775	42	4200	≥80	✓	600 x 300 x 86	30.000	-	4	09	119,99	✕B
SMART+ ORBIS MAGNET 30 X 30 WIFI GREY TW	4058075572799	26	2500	≥80	✓	300 x 300 x 86	30.000	-	4	10	111,99	✕B
SMART+ ORBIS MAGNET 45 X 45 WIFI GREY TW	4058075572812	42	4200	≥80	✓	450 x 450 x 86	30.000	-	4	10	126,99	✕C
SMART+ ORBIS MAGNET 60 X 30 GREY TW	4058075572836	42	4200	≥80	✓	600 x 300 x 86	30.000	-	4	11	119,99	✕B



¹ Regulable | ² L70/B50 | ³ Clase de eficiencia energética (CEE) en una escala de A (eficiencia más alta) a G (eficiencia más baja) | ⁴ Precio de venta al público recomendado excluyendo I.V.A y RAEE

PRODUCTOS SMART⁺ WIFI



PLAFONES SMART⁺ CON TECNOLOGÍA WIFI DE INTERIOR



Denominación	EAN	W	lm	R _a		Dimensiones LxWxH [mm]	t _{in} ²			Nº Imagen	Precio ⁴ base €	
SMART+ ORBIS BACKLITE												
SMART+ ORBIS BACKLITE SQUARE WHITE 35cm TW+RGB	4058075572850	28	2400	≥80	✓	350 x 350 x 90	30.000	-	4	01	106,99	✕C
SMART+ ORBIS BACKLITE SQUARE BLACK 35cm TW+RGB	4058075572874	28	2400	>80	✓	350 x 350 x 90	30.000	-	4	02	106,99	✕C
SMART+ ORBIS BACKLITE ROUND WHITE 35cm TW+RGB	4058075574397	28	2400	≥80	✓	350 x 90	30.000	-	4	03	111,99	✕B
SMART+ ORBIS BACKLITE ROUND BLACK 35cm TW+RGB	4058075573574	28	2400	>80	✓	350 x 90	30.000	-	4	04	111,99	✕B
SMART+ ORBIS CIRCLE												
SMART+ ORBIS CIRCLE BLACK 46cm BLACK TW+RGB	4058075573833	28	2400	≥80	✓	460 x 95	30.000	-	3	05	117,99	✕B
SMART+ ORBIS CIRCLE WHITE 46cm BLACK TW+RGB	4058075573871	28	2400	>80	✓	460 x 95	30.000	-	3	06	117,99	✕B
SMART+ ORBIS STELLA												
SMART+ ORBIS STELLA 53 CM X 43cm WHITE TW+RGB	4058075573390	32	3250	>80	✓	485 x 485 x 80	30.000	-	3	07	165,99	✕C
SMART+ ORBIS STEA												
SMART+ ORBIS STEA 52cm WHITE TW+RGB	4058075573413	32	3350	>80	✓	485 x 80	30.000	-	4	08	176,99	✕C
SMART+ ORBIS RUMOR												
SMART+ ORBIS RUMOR 54cm WHITE TW+RGB	4058075573437	32	3300	>80	✓	500 x 100	30.000	-	3	09	188,99	✕C
SMART+ ORBIS SADDIE												
SMART+ ORBIS SADDIE 55cm X 55 CM WHITE TW+RGB	4058075573451	32	3400	>80	✓	550 x 550 x 55	30.000	-	3	10	188,99	✕C
SMART+ ORBIS CEILING DONUT												
SMART+ ORBIS CEILING DONUT WIFI TW 400mm WT	4058075486300	24	2500	>80	✓	400 x 90	30.000	-	3	11	99,99	✕A
SMART+ ORBIS CEILING KITE												
SMART+ ORBIS CEILING KITE WIFI TW 410mm WT	4058075486324	24	2500	>80	✓	410 x 68	30.000	-	3	12	103,99	✕A
SMART+ ORBIS CEILING KITE WIFI TW 510mm WT	4058075486348	32	3300	>80	✓	510 x 83	30.000	-	3	12	131,99	✕B
SMART+ ORBIS CEILING KITE WIFI RGB+TW 340mm WT	4058075495685	18	1400	80	✓	340 x 80	25.000	-	5	12	82,99	✕A
SMART+ ORBIS CLARIA												
SMART WIFI ORBIS CLARIA 490 RGBTW	4058075754775	32	3150	>80	✓	490 x 95	50.000	-	3	13	188,99	✕C
SMART+ ORBIS KURT												
SMART WIFI ORBIS KURT 450 TW	4058075754799	30	1750	>80	✓	450 x 110	50.000	-	4	14	152,99	✕C
SMART+ ORBIS WOOD												
SMART WIFI ORBIS WOOD 400 TW	4058075754751	24	1250	>80	✓	400 x 75	50.000	-	4	15	140,99	✕C
SMART+ ORBIS ULTRA SLIM BACKLIGHT												
SMART+ ORBIS ULTRA SLIM BACKLIGHT 235 RGB TW WT	4058075752719	19	1140	>80	✓	235 x 27	30.000	-	5	16	70,99	✕A
SMART+ ORBIS ULTRA SLIM BACKLIGHT 400 RGB TW WT	4058075752764	25	2000	≥80	✓	400 x 27	30.000	-	5	16	88,99	✕B
SMART+ ORBIS ULTRA SLIM BACKLIGHT 235 RGB TW BK	4058075752788	19	1070	≥80	✓	235 x 27	30.000	-	5	16	58,99	✕A
SMART+ ORBIS ULTRA SLIM BACKLIGHT 400 RGB TW BK	4058075752801	25	1870	≥80	✓	400 x 27	30.000	-	5	16	88,99	✕B

¹ Regulable | ² L70/B50 | ³ Clase de eficiencia energética (CEE) en una escala de A (eficiencia más alta) a G (eficiencia más baja) | ⁴ Precio de venta al público recomendado excluyendo I.V.A y RAEE

PRODUCTOS SMART+ WIFI



PLAFONES SMART+ CON TECNOLOGÍA WIFI DE INTERIOR



Denominación	EAN	W	lm	Ra	1 Dimensiones LxWxH [mm]	2 t ₉₀	3	Nº Imagen	Precio ⁴ base €		
SMART+ ORBIS CEILING MOON											
SMART+ ORBIS CEILING MOON WIFI TW 380MM WHITE/GREY	4058075486409	24	2500	>80	✓	380 x 85	30.000	-	3	01 99,99	A
SMART+ ORBIS CEILING MOON WIFI TW 480MM WHITE/GREY	4058075486423	32	3300	>80	✓	480 x 86	30.000	-	3	01 135,99	B
SMART+ ORBIS CEILING MOON WIFI TW 380MM WHITE/NEGRO	4058075486362	24	2500	>80	✓	380 x 85	30.000	-	3	02 99,99	A
SMART+ ORBIS CEILING MOON WIFI TW 480MM WHITE/NEGRO	4058075486386	32	3300	>80	✓	480 x 86	30.000	-	3	02 135,99	B
SMART+ ORBIS CEILING PLATE											
SMART+ ORBIS CEILING PLATE WIFI TW 430MM WT	4058075486447	24	2500	>80	✓	430 x 70	30.000	-	3	03 117,99	B
SMART+ ORBIS CEILING PLATE WIFI TW 430MM GREY	4058075486461	24	2500	>80	✓	430 x 70	30.000	-	3	04 117,99	B
SMART+ ORBIS CEILING CROMO											
SMART+ ORBIS CEILING CROMO WIFI TW 500MM WHITE/CHROME	4058075486485	30	3300	>80	✓	500 x 89	30.000	-	3	05 117,99	B
SMART+ ORBIS CEILING FRAME											
SMART+ ORBIS CEILING FRAME WIFI TW 500MM	4058075486508	32	3300	>80	✓	495 x 83	30.000	-	3	06 141,99	B
SMART+ ORBIS CEILING EYE											
SMART+ ORBIS CEILING EYE WIFI TW 490MM WT	4058075486522	32	3300	>80	✓	490 x 75,5	30.000	-	3	07 141,99	B
SMART+ ORBIS CEILING EYE WIFI TW 490MM GREY	4058075486546	32	3300	>80	✓	490 x 75,5	30.000	-	3	08 141,99	B
SMART+ ORBIS CEILING CYLINDER											
SMART+ ORBIS CEILING CYLINDER WIFI TW 450MM WT	4058075486560	24	3300	>80	✓	450 x 134	30.000	-	3	09 117,99	C
SMART+ ORBIS CEILING CYLINDER WIFI TW 450MM GREY	4058075486584	24	2800	>80	✓	450 x 134	30.000	-	3	10 117,99	C
SMART+ ORBIS CEILING SPIRAL											
SMART+ ORBIS CEILING SPIRAL WIFI TW 500MM WT	4058075486607	40	4300	>80	✓	500 x 66	30.000	-	3	11 211,99	C



¹ Regulable | ² L70/B50 | ³ Clase de eficiencia energética (CEE) en una escala de A (eficiencia más alta) a G (eficiencia más baja) | ⁴ Precio de venta al público recomendado excluyendo I.V.A y RAEE

LUMINARIAS DECORATIVAS SMART+ WIFI

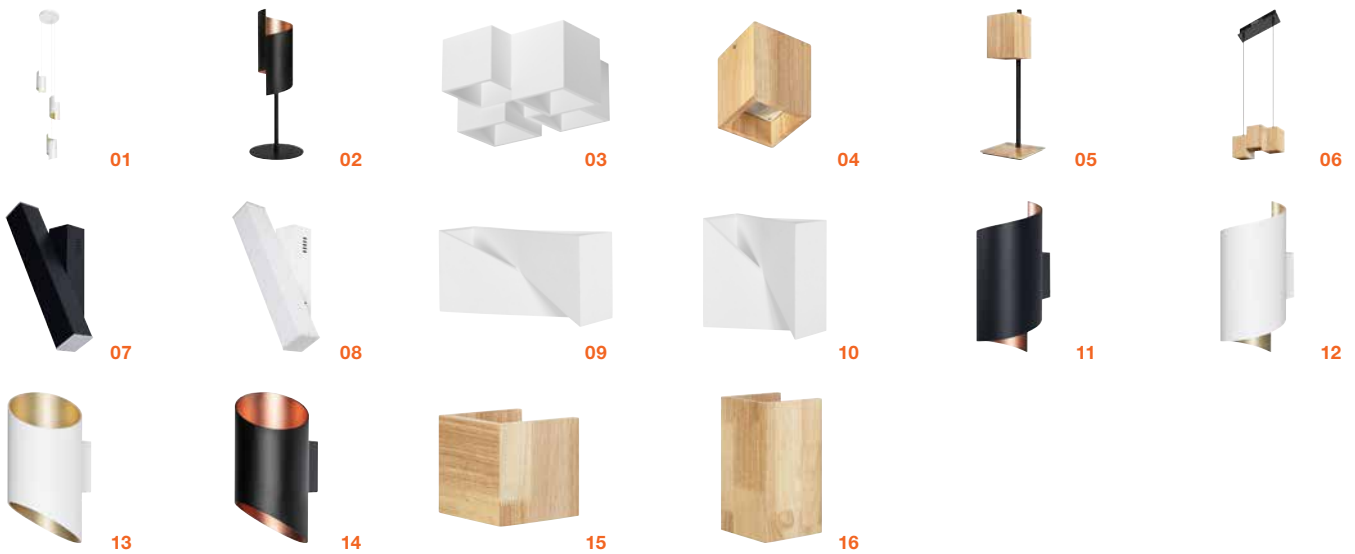

APLIQUES DE PARED SMART+ CON TECNOLOGÍA WIFI DE INTERIOR



Denominación	EAN	W	Im	Ra		Dimensiones LxWxH [mm]				Nº Imagen	Precio ⁴ base €	
SMART+ DECOR TWIST												
SMART WIFI DECOR TWIST PENDANT TW BK	4058075757400	24,5	1200	>80	✓	265 x 1500	30.000	-	4	01	196,99	
SMART WIFI DECOR TWIST PENDANT TW WT	4058075757448	24,5	1500	>80	✓	265 x 1500	30.000	-	4	01	196,99	
SMART WIFI DECOR TWIST TABLE TW BK	4058075757547	12	450	>80	✓	150 x 150 x 392	30.000	-	4	02	112,99	
SMART WIFI DECOR TWIST TABLE TW WT	4058075757561	12	550	>80	✓	150 x 150 x 392	30.000	-	4	02	112,99	
SMART+ DECOR SWAN												
SMART WIFI DECOR SWAN CEILING TW WT	4058075757646	22	1200	>80	✓	250 x 250 x 120	30.000	-	2	03	117,99	
SMART+ DECOR WOOD												
SMART WIFI DECOR WOOD CEILING TW WD	4058075757660	8	300	>80	✓	100 x 100 x 130	30.000	-	4	04	77,99	
SMART WIFI DECOR WOOD TABLE TW BK WD	4058075757585	8	350	>80	✓	150 x 150 x 458	30.000	-	4	05	98,99	
SMART WIFI DECOR WOOD PENDNT TW BK WD	4058075757462	21	1200	>80	✓	300 x 100 x 1500	30.000	-	4	06	154,99	
SMART+ ORBIS WALL LAMP CROSS												
SMART+ ORBIS WALL LAMP CROSS BLACK TW 310x150mm	4058075573949	12	600	>80	✓	309 x 50 x 106	30.000	-	4	07	83,99	
SMART+ ORBIS WALL LAMP CROSS WHITE TW 310x150mm	4058075573994	12	600	>80	✓	309 x 50 x 106	30.000	-	4	08	83,99	
SMART+ ORBIS WALL LAMP SWAN												
SMART+ ORBIS WALL LAMP SWAN RECTANGULAR TW 300x150mm	4058075574021	23	600	>80	✓	300 x 150 x 105	30.000	-	4	09	94,99	
SMART+ ORBIS WALL LAMP SWAN SQUARE WHITE TW 200x200mm	4058075574052	23	600	>80	✓	200 x 200 x 110	30.000	-	4	10	94,99	
SMART+ ORBIS WALL LAMP TWIST												
SMART+ ORBIS WALL LAMP TWIST BLACK TW 200x112mm	4058075574090	12	600	>80	✓	127 x 95 x 230	30.000	-	4	11	89,99	
SMART+ ORBIS WALL LAMP TWIST WHITE TW 200x112mm	4058075574151	12	600	>80	✓	127 x 95 x 230	30.000	-	4	12	89,99	
SMART+ ORBIS WALL LAMP CYLINDRO												
SMART+ ORBIS WALL LAMP CYLINDRO WHITE TW 200x120mm	4058075574175	12	600	>80	✓	127 x 95 x 200	30.000	-	4	13	89,99	
SMART+ ORBIS WALL LAMP CYLINDRO BLACK TW 200x120mm	4058075574212	12	600	>80	✓	127 x 95 x 200	30.000	-	4	14	89,99	
SMART+ ORBIS WALL LAMP WOOD												
SMART+ ORBIS WALL LAMP WOOD SQUARE TW 100x100mm	4058075574250	7	600	>80	✓	110 x 110 x 110	30.000	-	4	15	64,99	
SMART+ ORBIS WALL LAMP WOOD RECTANGULAR TW 200x110mm	4058075574298	12	600	>80	✓	110 x 110 x 210	30.000	-	4	16	70,99	





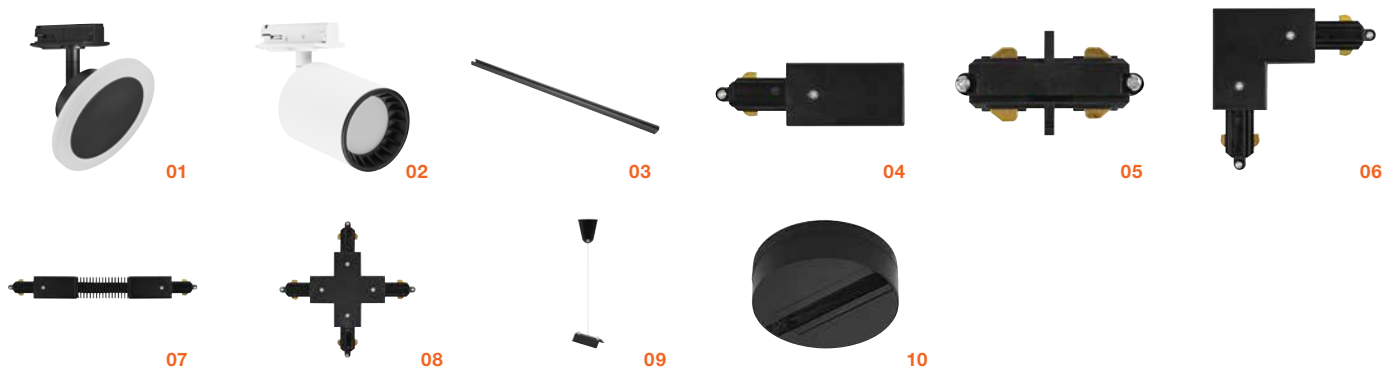



¹ Regulable | ² L70/B50 | ³ Clase de eficiencia energética (CEE) en una escala de A (eficiencia más alta) a G (eficiencia más baja) | ⁴ Precio de venta al público recomendado excluyendo I.V.A y RAEE

PRODUCTOS SMART+ WIFI



PROYECTORES DE CARRIL MONOFÁSICO SMART+ CON TECNOLOGÍA WIFI DE INTERIOR



Denominación	EAN	W	lm	R _a		Dimensiones LxWxH [mm]				Nº Imagen	Precio ⁴ base €	
SMART+ TRACKLIGHT SPOT CIRCLE												
SMART WIFI TRACKL SPOT CIRCLE TW BLANCO	4058075759749	6,5	450	> 80	✓	95 x 120 x 120	30.000	-	24	01	63,99	
SMART WIFI TRACKL SPOT CIRCLE TW NEGRO	4058075759763	6,5	350	> 80	✓	95 x 120 x 120	30.000	-	24	01	63,99	
SMART+ TRACKLIGHT SPOT OSAKA												
SMART WIFI TRACKL SPOT OSAKA TW BLANCO	4058075759787	8	250	> 80	✓	140 x 65 x 92	30.000	-	24	02	63,99	
SMART WIFI TRACKL SPOT OSAKA TW NEGRO	4058075759800	8	230	> 80	✓	140 x 65 x 92	30.000	-	24	02	63,99	
ACCESORIOS TRACKLIGHT												
TRACKLIGHT RAIL 1M WT	4058075763920	-	-	-	-	1000 x 35 x 18	-	-	16	03	22,99	
TRACKLIGHT RAIL 1M BK	4058075763944	-	-	-	-	1000 x 35 x 18	-	-	16	03	22,99	
TRACKLIGHT SUPPLY CONNECTOR WT	4058075763968	-	-	-	-	104 x 35 x 18	-	-	50	04	5,99	
TRACKLIGHT SUPPLY CONNECTOR BK	4058075763982	-	-	-	-	104 x 35 x 18	-	-	50	04	5,99	
TRACKLIGHT LINEAR CONNECTOR WT	4058075764002	-	-	-	-	-	-	-	-	05	4,99	
TRACKLIGHT LINEAR CONNECTOR BK	4058075764026	-	-	-	-	-	-	-	-	05	4,99	
TRACKLIGHT CORNER CONNECTOR WT	4058075764040	-	-	-	-	104 x 104 x 18	-	-	50	06	9,99	
TRACKLIGHT CORNER CONNECTOR BK	4058075764064	-	-	-	-	104 x 104 x 18	-	-	50	06	9,99	
TRACKLIGHT FLEXIBLE CONNECTOR WT	4058075764088	-	-	-	-	290 x 35 x 18	-	-	25	07	16,99	
TRACKLIGHT FLEXIBLE CONNECTOR BK	4058075764101	-	-	-	-	290 x 35 x 18	-	-	25	07	16,99	
TRACKLIGHT CROSS CONNECTOR WT	4058075764125	-	-	-	-	172 x 172 x 18	-	-	25	08	18,99	
TRACKLIGHT CROSS CONNECTOR BK	4058075764149	-	-	-	-	172 x 172 x 18	-	-	25	08	18,99	
TRACKLIGHT SUSPENSION KIT WT	4058075764163	-	-	-	-	61 x 33 x 47	-	-	50	09	9,99	
TRACKLIGHT SUSPENSION KIT BK	4058075764187	-	-	-	-	61 x 33 x 47	-	-	50	09	9,99	
TRACKLIGHT ROUND BASE BK	4058075764200	-	-	-	-	100 x 32	-	-	25	10	6,99	
TRACKLIGHT ROUND BASE WT	4058075764224	-	-	-	-	100 x 32	-	-	25	10	6,99	

¹ Regulable | ² L70/B50 | ³ Clase de eficiencia energética (CEE) en una escala de A (eficiencia más alta) a G (eficiencia más baja) | ⁴ Precio de venta al público recomendado excluyendo I.V.A y RAEE

PRODUCTOS SMART+ WIFI

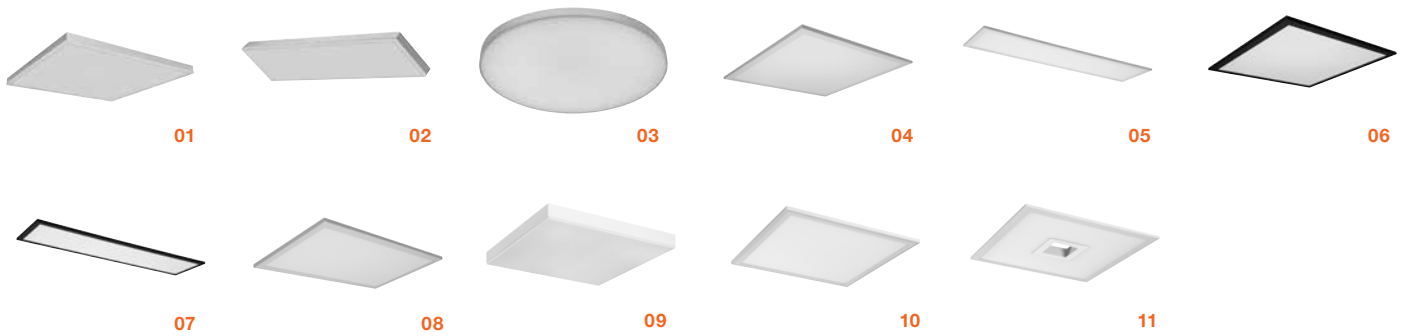

PANELES SMART+ CON TECNOLOGÍA WIFI DE INTERIOR



Denominación	EAN	W	lm	Ra	¹	Dimensiones LxWxH [mm]	t _{in} ²	³	Nº Imagen	Precio ⁴ base €		
SMART+ PLANON FRAMELESS SQUARE												
PLANON SMART+ FRAMELESS SQUARE WIFI TW 300X300	4058075484313	20	1600	>80	✓	300 x 300 x 69	25.000	-	5	01	117,99	⊗B
PLANON SMART+ FRAMELESS SQUARE WIFI TW + RGB 300X300	4058075484351	20	1500	>80	✓	300 x 300 x 69	25.000	-	5	01	152,99	⊗B
PLANON SMART+ FRAMELESS SQUARE WIFI TW 450X450	4058075484375	28	2300	>80	✓	450 x 450 x 69	25.000	-	4	01	188,99	⊗C
PLANON SMART+ FRAMELESS SQUARE WIFI TW 600X600	4058075484436	40	3400	>80	✓	596 x 596 x 69	25.000	-	3	01	235,99	⊗C
PLANON SMART+ FRAMELESS SQUARE WIFI TW + RGB 600X600	4058075484474	40	3400	>80	✓	596 x 596 x 69	25.000	-	3	01	270,99	⊗C
SMART+ PLANON FRAMELESS RECTANGULAR												
PLANON SMART+ FRAMELESS RECTANGULAR WIFI TW 400X100	4058075484634	16	1050	>80	✓	400 x 100 x 65	25.000	-	9	02	108,99	⊗B
PLANON SMART+ FRAMELESS RECTANGULAR WIFI TW 600X100	4058075484610	28	1800	>80	✓	600 x 100 x 65	25.000	-	6	02	121,99	⊗B
PLANON SMART+ FRAMELESS RECTANGULAR WIFI TW 600X300	4058075484412	28	2100	>80	✓	600 x 300 x 69	25.000	-	4	02	175,99	⊗C
PLANON SMART+ FRAMELESS RECTANGULAR WIFI TW 800X100	4058075484597	27	2000	>80	✓	800 x 100 x 65	25.000	-	6	02	152,99	⊗B
PLANON SMART+ FRAMELESS RECTANGULAR WIFI TW 1200X100	4058075484535	35	2500	>80	✓	1200 x 100 x 65	25.000	-	6	02	176,99	⊗C
PLANON SMART+ FRAMELESS RECTANG. WIFI/TW/RGB 1200X100	4058075484573	35	2500	>80	✓	1200 x 100 x 65	25.000	-	6	02	211,99	⊗C
PLANON SMART+ FRAMELESS RECTANGULAR WIFI TW 1200X300	4058075484498	40	3400	>80	✓	1200 x 300 x 69	25.000	-	3	02	235,99	⊗C
PLANON SMART+ FRAMELESS RECTANG. WIFI/TW/RGB 1200X300	4058075484511	40	3300	>80	✓	1200 x 300 x 69	25.000	-	3	02	270,99	⊗C
SMART+ PLANON FRAMELESS ROUND												
PLANON SMART+ FRAMELESS ROUND WIFI TW/RGB/ 300mm	4058075484696	20	1600	>80	✓	300 x 300 x 69	25.000	-	5	03	135,99	⊗B
PLANON SMART+ FRAMELESS ROUND WIF TWI 300mm	4058075484672	20	1700	>80	✓	300 x 300 x 65	25.000	-	5	03	152,99	⊗B
PLANON SMART+ FRAMELESS ROUND WIFI TW 450mm	4058075484719	28	2700	>80	✓	450 x 450 x 65	25.000	-	5	03	169,99	⊗C
SMART+ PLANON PLUS BACKLITE												
SMART+ PLANON PLUS BL WHITE 45X45cm TW+RGB+RC	4058075650152	27	1800	≥80	✓	45 x 45 x 56	25.000	-	4	04	122,99	⊗C
SMART+ PLANON PLUS BL WHITE 60X60cm TW+RGB+RC	4058075650190	39	2700	≥80	✓	60 x 60 x 56	25.000	-	3	04	153,99	⊗C
SMART+ PLANON PLUS BL WHITE 100X25cm TW+RGB+RC	4058075650213	28	1800	≥80	✓	100 x 250 x 56	25.000	-	4	05	151,99	⊗C
SMART+ PLANON PLUS BL BLACK 45X45cm TW+RGB+RC	4058075650251	27	1800	≥80	✓	45 x 45 x 56	25.000	-	4	06	122,99	⊗C
SMART+ PLANON PLUS BL BLACK 60X60cm TW+RGB+RC	4058075650275	39	2700	≥80	✓	60 x 60 x 56	25.000	-	3	06	153,99	⊗C
SMART+ PLANON PLUS BL BLACK 100X25cm TW+RGB+RC	4058075650299	27	1800	≥80	✓	100 x 250 x 56	25.000	-	4	07	151,99	⊗C
SMART+ PLANON PLUS												
SMART+ PLANON PLUS WIFI TW 30X30	4058075525313	20	1500	≥80	✓	300 x 300 x 56	25.000	-	5	04	58,99	⊗B
SMART+ PLANON PLUS WIFI TW 45X45	4058075525337	28	2000	≥80	✓	450 x 450 x 56	25.000	-	4	04	82,99	⊗B
SMART+ PLANON PLUS WIFI TW 60X30	4058075525368	22	1600	≥80	✓	595 x 300 x 56	25.000	-	3	08	82,99	⊗C
SMART+ PLANON PLUS WIFI TW 60X60	4058075525382	36	3000	≥80	✓	595 x 595 x 56	25.000	-	3	08	105,99	⊗C
SMART+ PLANON PLUS WIFI TW 120X30	4058075525405	36	2700	≥80	✓	1200 x 300 x 56	25.000	-	3	08	105,99	⊗C
SMART+ PLANON PLUS WIFI RGBW 30X30	4058075495708	20	1400	≥80	✓	300 x 300 x 56	25.000	-	5	04	82,99	⊗B
SMART+ PLANON PLUS WIFI RGBW 45X45	4058075525221	28	2100	≥80	✓	450 x 450 x 56	25.000	-	4	04	105,99	⊗C
SMART+ PLANON PLUS WIFI RGBW 60X30	4058075525245	28	2000	≥80	✓	595 x 300 x 56	25.000	-	3	08	105,99	⊗C
SMART+ PLANON PLUS WIFI RGBW 60X60	4058075525269	36	3200	≥80	✓	595 x 595 x 56	25.000	-	3	08	141,99	⊗C
SMART+ PLANON PLUS WIFI RGBW 120X30	4058075525290	36	3000	≥80	✓	1200 x 300 x 56	25.000	-	3	08	141,99	⊗C
SMART+ PLANON FRAMELESS SPARK												
SMART WIFI PLANONFL SPARK 300X300TW	4058075759527	21	850	> 80	✓	300 x 300 x 63	30.000	-	4	09	84,99	⊗B
SMART WIFI PLANONFL SPARK 450X450TW	4058075759541	25	1300	> 80	✓	450 x 450 x 63	30.000	-	4	09	126,99	⊗B
SMART WIFI PLANONFL SPARK1200X300TW	4058075759589	38	2300	> 80	✓	1200 x 300 x 63	30.000	-	2	09	210,99	⊗C
SMART+ PLANON PLUS RGB FRAME												
SMART+ WIFI PLANON PLUS RGB FRAME 300X300 RGB TW	4058075752603	18	1300	> 80	✓	295 x 295 x 51	40.000	-	4	10	126,99	⊗B
SMART+ WIFI PLANON PLUS RGB FRAME 450X450 RGB TW	4058075752627	24	1750	> 80	✓	450 x 450 x 51	30.000	-	2	10	182,99	⊗C
SMART+ WIFI PLANON PLUS RGB FRAME 1200X300 RGB TW	4058075752641	36	2800	> 80	✓	1195 x 295 x 51	30.000	-	2	10	252,99	⊗C
SMART+ PLANON PLUS HOLE BACKLIGHT												
SMART+ WIFI PLANON PLUS HOLE BACKLIGHT 450X450 RGB TW	4058075752665	24	1550	> 80	✓	450 x 450 x 51	30.000	-	2	11	168,99	⊗C
SMART+ WIFI PLANON PLUS HOLE BACKLIGHT 1000X300 RGB TW	4058075752689	36	2700	> 80	✓	1000 x 295 x 51	30.000	-	2	11	224,99	⊗C

¹ Regulable | ² L70/B50 | ³ Clase de eficiencia energética (CEE) en una escala de A (eficiencia más alta) a G (eficiencia más baja) | ⁴ Precio de venta al público recomendado excluyendo I.V.A y RAEE

PRODUCTOS SMART+ WIFI



DOWNLIGHTS SMART+ CON TECNOLOGÍA WIFI DE INTERIOR



Denominación	EAN	W	lm	R _a		¹ Dimensiones LxWxH [mm]	² t _m	³		Nº Imagen	Precio ⁴ base €	
SMART+ SPOT ULTRA SLIM												
SMART+ SPOT ULTRA SLIM 85mm WHITE TW IP20	4058075573239	5	240	≥80	✓	85 x 37	25.000	-	6	01	23,99	A
SMART+ DOWNLIGHT ULTRA SLIM												
SMART+ DOWNLIGHT ULTRA SLIM 120mm WHITE TW IP20	4058075573253	8	550	≥80	✓	120 x 35	25.000	-	6	01	32,99	A
SMART+ DOWNLIGHT ULTRA SLIM 225mm WHITE TW IP20	4058075573277	22	2000	≥80	✓	225 x 33,5	25.000	-	12	01	35,99	A
SMART+ DOWNLIGHT												
SMART+ DOWNLIGHT 170mm 12W WHITE TW RGB	4058075573376	12	1000	≥80	✓	170 x 57	25.000	-	12	02	34,99	A
SMART+ RECESS												
SMART+ RECESS 85mm 38° WHITE TW RGB	4058075573291	4	420	>80	✓	86 x 48	25.000	-	6	03	29,99	A
SMART+ RECESS 85mm 100° WHITE TW RGB	4058075573314	4	300	≥80	✓	86 x 48	25.000	-	6	03	23,99	A
SMART+ DOWNLIGHT SURFACE												
SMART+ DOWNLIGHT SURFACE 200mm WHITE TW IP20	4058075572911	12	900	≥80	✓	200 x 40	25.000	-	10	04	35,99	A
SMART+ DOWNLIGHT SURFACE 400mm WHITE TW IP20	4058075572935	22	1800	≥80	✓	400 x 40	25.000	-	5	04	52,99	B
SMART+ DOWNLIGHT SURFACE 600mm WHITE TW IP20	4058075572959	30	2500	≥80	✓	600 x 40	25.000	-	5	04	107,99	C
SMART+ DOWNLIGHT SURFACE 400mm WHITE TW IP20	4058075572973	22	1800	≥80	✓	400 x 400 x 37	25.000	-	5	05	52,99	B

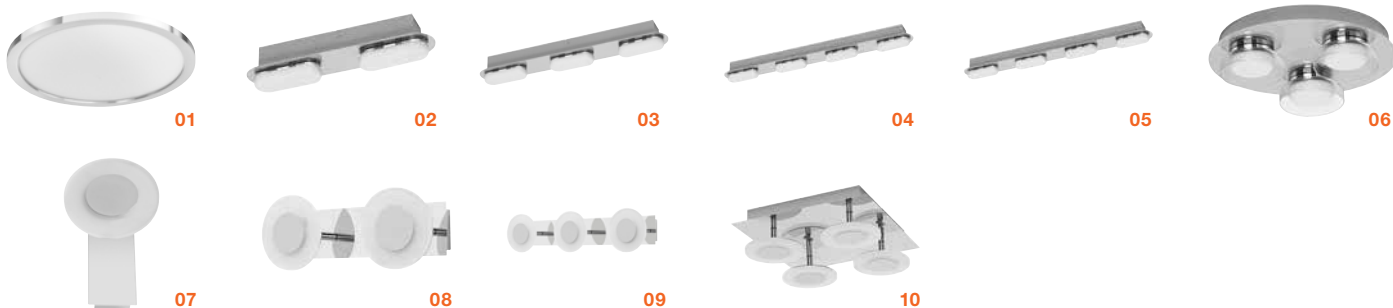

LUMINARIAS SMART+ CON TECNOLOGÍA WIFI PARA BAÑOS



Denominación	EAN	W	lm	R _a		¹ Dimensiones LxWxH [mm]	² t _m	³		Nº Imagen	Precio ⁴ base €	
SMART+ ORBIS DISC IP44												
SMART+ ORBIS DISC IP44 TW 30cm CHROME	4058075573598	18	2100	>80	✓	300 x 47	30.000	-	4	01	114,99	B
SMART+ ORBIS DISC IP44 TW 40cm WHITE	4058075573611	25	3200	>80	✓	400 x 47	30.000	-	4	01	137,99	B
SMART+ ORBIS DISC IP44 TW 50cm BLACK	4058075573635	32	4000	>80	✓	500 x 47	30.000	-	4	01	183,99	C
SSMART+ ORBIS DUPLO IP44												
SMART+ WALL ORBIS DUPLO IP44 TW 30cm CHROME	4058075573659	15	1400	>80	✓	295 x 60 x 58	30.000	-	4	02	64,99	A
SMART+ WALL ORBIS DUPLO IP44 TW 45cm CHROME	4058075573680	20	2100	>80	✓	445 x 60 x 58	30.000	-	4	03	76,99	A
SMART+ WALL ORBIS DUPLO IP44 TW 58cm CHROME	4058075573703	27	2800	>80	✓	575 x 60 x 58	30.000	-	4	04	97,99	A
SMART+ ORBIS ROUND IP44												
SMART+ WALL ORBIS ROUND IP44 TW 48cm CHROME	4058075573727	18	1800	>80	✓	480 x 100 x 78	30.000	-	4	05	103,99	A
SMART+ WALL ORBIS ROUND IP44 TW 30cm CHROME	4058075573741	18	1800	>80	✓	300 x 78	30.000	-	4	06	94,99	B
SMART+ ORBIS WAVE IP44												
SMART+ WALL ORBIS WAVE IP44 TW 18cm CHROME	4058075573772	8	700	>80	✓	200 x 120 x 93	30.000	-	4	07	75,99	A
SMART+ WALL ORBIS WAVE IP44 TW 32cm CHROME	4058075573802	15	1400	>80	✓	320 x 120 x 93	30.000	-	4	08	91,99	A
SMART+ WALL ORBIS WAVE IP44 TW 52cm CHROME	4058075573857	21	2100	>80	✓	520 x 120 x 93	30.000	-	4	09	114,99	B
SMART+ CEILING ORBIS WAVE IP44 TW 30cm CHROME	4058075573901	26	2800	>80	✓	300 x 300 x 93	30.000	-	4	10	117,99	C

¹ Regulable | ² L70/B50 | ³ Clase de eficiencia energética (CEE) en una escala de A (eficiencia más alta) a G (eficiencia más baja) | ⁴ Precio de venta al público recomendado excluyendo I.V.A y RAEE

PRODUCTOS SMART+ WIFI



LUMINARIAS SMART+ CON TECNOLOGÍA WIFI PARA BAÑOS

IP44 WIFI

Denominación	EAN	W	lm	R _a		Dimensiones LxWxH [mm]				Nº Precio ⁴ base €		
SMART+ ORBIS ELYPSE IP44												
SMART+ WALL ORBIS ELYPSE IP44 TW 12cm CHROME	4058075573925	7	500	>80	✓	120 x 150 x 166	30.000	-	4	01	80,99	A
SMART+ WALL ORBIS ELYPSE IP44 TW 34cm CHROME	4058075573963	12	1000	>80	✓	340 x 88 x 166	30.000	-	4	02	109,99	A
SMART+ WALL ORBIS ELYPSE IP44 TW 56cm CHROME	4058075574076	18	1500	>80	✓	560 x 88 x 166	30.000	-	4	03	137,99	B
SMART+ ORBIS BATH												
SMART+ WALL ORBIS BATH WHITE TW 400mm X 38mm IP44	4058075574236	17	1600	>80	✓	400 x 70 x 50	30.000	-	4	04	85,99	A
SMART+ WALL ORBIS BATH WHITE TW 300mm X 38mm IP44	4058075574274	13	1200	>80	✓	300 x 70 x 50	30.000	-	4	04	76,99	A
SMART+ WALL ORBIS BATH BLACK TW 400mm X 38mm IP44	4058075574311	17	1600	>80	✓	400 x 70 x 50	30.000	-	4	05	82,99	A
SMART+ WALL ORBIS BATH BLACK TW 300mm X 38mm IP44	4058075574335	13	1200	>80	✓	300 x 70 x 50	30.000	-	4	05	70,99	A
SMART+ ORBIS AQUA												
SMART+ WALL ORBIS AQUA WHITE 280mm X 100mm IP44	4058075574359	12	1200	>80	✓	280 x 160 x 94	30.000	-	4	06	70,99	A
SMART+ WALL ORBIS AQUA WHITE 200mm X 100mm IP44	4058075574373	12	1200	>80	✓	200 x 200 x 94	30.000	-	4	07	62,99	A
SMART+ WALL ORBIS AQUA WHITE ROUND 280mm IP44	4058075574410	12	1200	>80	✓	200 x 94	30.000	-	4	08	58,99	A

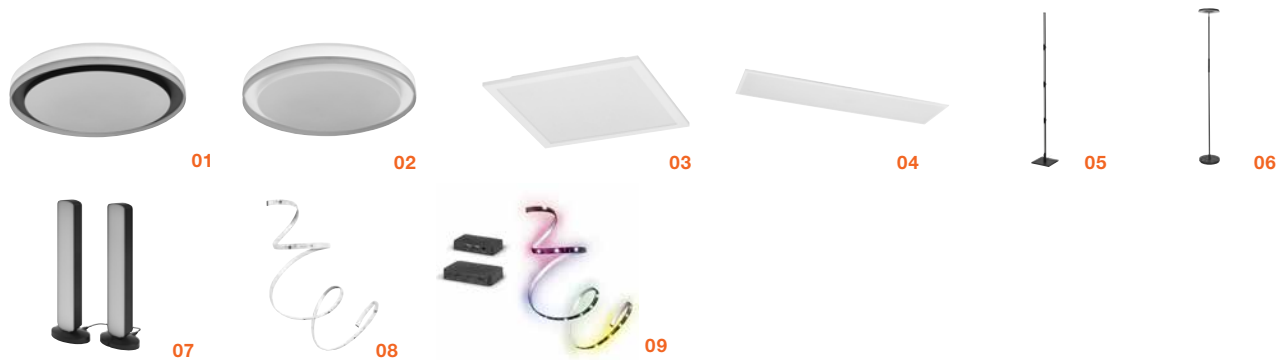

LUMINARIAS SMART+ CON TECNOLOGÍA WIFI ESPECIALES. ENTERTAINMENT

IP44 WIFI

Denominación	EAN	W	lm	R _a		Dimensiones LxWxH [mm]			Nº Precio ⁴ base €		
SMART+ ENTERTAINMENT											
NUEVO SMART+ WIFI ORBIS ZEST 500MM RGB+TW DIMMABLE BLACK+WHITE	4099854090288	38	1050	>80	✓	490 x 100	50 000	4	01	149,99	C
NUEVO SMART+ WIFI ORBIS ZEST 500MM RGB+TW DIMMABLE WHITE	4099854090301	38	1050	>80	✓	490 x 100	50 000	4	02	149,99	C
NUEVO SMART+ WIFI PLANON MAGIC PANEL 300X300MM RGB+TW DIMMABLE IR RC WHITE	4099854090370	14	1100	>80	✓	295 x 295 x 60	30 000	3	03	70,99	A
NUEVO SMART+ WIFI PLANON MAGIC PANEL 450X450MM RGB+TW DIMMABLE IR RC WHITE	4099854090394	24	1900	>80	✓	445 x 445 x 60	30 000	3	03	94,99	B
NUEVO SMART+ WIFI PLANON MAGIC PANEL 1200X300MM RGB+TW DIMMABLE IR RC WHITE	4099854090417	36	3000	>80	✓	1195 x 295 x 60	30 000	3	04	117,99	C
NUEVO SMART WIFI CONVERT RGBTW ICT RC BK	4099854096495	24	1000	>80	✓	240 x 240 x 1745	50 000	3	05	152,99	C
NUEVO SMART WIFI FLOOR UPDOWN RGBTW RC BK	4099854096518	24	850	>80	✓	251 x 1780	50 000	2	06	152,99	C
NUEVO SMART WIFI MOOD LIGHT BAR RGBTW BK	4099854014079	8	240	>80	✓	90 x 60 x 280	30 000	8	07	94,99	A
NUEVO SMART WIFI FLEX 3M RGB ICT RC	4099854095115	16	-	-	✓	3000 x 10 x 3	30 000	4	08	58,99	A
NUEVO SMART WIFI FLEX 5M RGB ICT RC	4099854095146	24	-	-	✓	5000 x 10 x 3	30 000	4	08	77,99	A
NUEVO SMART WIFI SYNCH BOX FLEX 5MRGBWICT	4099854126000	22	-	-	✓	4340 x 10 x 3	30 000	4	09	198,99	A

¹ Regulable | ² L70/B50 | ³ Clase de eficiencia energética (CEE) en una escala de A (eficiencia más alta) a G (eficiencia más baja) | ⁴ Precio de venta al público recomendado excluyendo I.V.A y RAEE

PRODUCTOS SMART+ WIFI



LUMINARIAS SMART+ CON TECNOLOGÍA WIFI BAJO MUEBLE



Denominación	EAN	W	lm	R _a		Dimensiones LxWxH [mm]	t _h			Nº Imagen	Precio ⁴ base €
--------------	-----	---	----	----------------	--	------------------------	----------------	--	--	-----------	----------------------------

SMART+ UNDER CABINET

SMART WIFI UNDERCABINET 50X3.75 TW	4058075576278	9	500	>80	✓	500 x 38 x 8	30.000	F	8	01	78,99
SMART WIFI UNDERCABINET50X3.75TWEXT	4058075576292	8	500	≥80	✓	500 x 38 x 8	30.000	F	8	01	52,99
SMART WIFI UNDERCABINET 30X20 TW	4058075576315	8	550	≥80	✓	300 x 200 x 7,5	30.000	F	8	02	88,99
SMART WIFI UNDERCABINET 30X20 EXTTW	4058075576339	6	550	≥80	✓	300 x 200 x 7,5	30.000	F	8	02	70,99
SMART WIFI UNDERCABINET 457 TW	4058075575691	7	330	>80	✓	457 x 65 x 9	-	-	8	03	58,99
SMART WIFI UNDERCABINET 600 TW	4058075575714	12	580	>80	✓	600 x 65 x 9	-	-	8	03	65,99
SMART WIFI UNDERCABINET ROUND50MMTW	4058075762190	6,5	210	>80	✓	12,2 x 12,2 x 10	25.000	-	6	10	58,99
NUEVO SMART WIFI UNDERCABINET SEL SEN TW	4099854096532	9,0	500	>80	✓	305 x 61 x 23	30.000	-	4	11	47,99

PROYECTORES SMART+ CON TECNOLOGÍA WIFI CON CÁMARA



Denominación	EAN	W	lm	R _a		Dimensiones LxWxH [mm]	t _h			Nº Imagen	Precio ⁴ base €
--------------	-----	---	----	----------------	--	------------------------	----------------	--	--	-----------	----------------------------

SMART+ OUTDOOR FLOOD CAMERA

NUEVO SMART OUTD WIFI CLOUD CAMERA	4058075763401	15	1000	≥80	✓	100 x 80 x 252	25 000	-	2	12	170,99
NUEVO SMART OUTD WIFI GLOBE E27 CAMERA	4058075763425	E27	-	-	✓	175 x 197,5 x 314	-	-	2	13	235,99
NUEVO SMART OUTD WIFI MULTISPOT CAMERA	4058075763487	16	900	>80	✓	250 x 130 x 135	30 000	-	4	14	235,99
NUEVO SMART OUTD WIFI CIRCLE CAMERA CONTROL WALL&CEILING	4058075763500	22	1600	>80	✓	280 x 112	30 000	-	4	15	235,99
NUEVO SMART OUTD WIFI ENTRANCE CAMERA	4058075763524	22	1500	>80	✓	180 x 73 x 280	30 000	-	4	16	211,99
SMART OUTD WIFI FLOOD CAMERA REM DG	4058075564626	23	2000	>80	✓	200 x 197 x 262	25.000	D	4	04	199,99
SMART OUTD WIFI FLOOD CAMERA 830 DG	4058075478312	24	1800	>80	✓	163 x 169 x 250	25.000	-	4	05	127,99
SMART OUTD WIFI ROUND CAMERA DG	4058075564480	15	950	≥80	✓	180 x 105	25.000	F	4	06	152,99
SMART OUTD WIFI WALL CAMERA REM DG	4058075564602	16	900	>80	✓	120 x 80 x 320	25.000	D	4	07	176,99

PROYECTORES SMART+ CON TECNOLOGÍA WIFI DE EXTERIOR



Denominación	EAN	W	lm	R _a		Dimensiones LxWxH [mm]	t _h			Nº Imagen	Precio ⁴ base €
--------------	-----	---	----	----------------	--	------------------------	----------------	--	--	-----------	----------------------------

SMART+ FLOOD

SMART WIFI FLOOD 10W RGBW DG	4058075474604	10	630	≥80	✓	152 x 125 x 28	30.000	-	12	08	47,99
SMART WIFI FLOOD 20W RGBW DG	4058075474628	20	1260	≥80	✓	152 x 125 x 28	30.000	-	12	08	52,99
SMART WIFI FLOOD 30W RGBW DG	4058075474642	30	2190	≥80	✓	209 x 168 x 30	30.000	-	12	08	58,99
SMART WIFI FLOOD 50W DIM DG	4058075474666	50	4250	≥80	✓	237 x 200 x 36	30.000	-	8	08	70,99
NUEVO SMART WIFI FLOOD 50W RGBW DG	4058075831438	50	3000	≥80	✓	204 x 36 x 237	30.000	-	12	08	88,99
NUEVO SMART WIFI FLOOD 100W RGBW DG	4058075831452	100	8000	≥80	✓	255 x 39 x 284	30.000	-	8	08	141,99
SMART OUTD WIFI FLOOD20W REM RGBWDG	4058075576674	20	1260	≥80	✓	152 x 125 x 28	-	F	6	08	58,99

ESTANCA SMART+ CON TECNOLOGÍA WIFI DE EXTERIOR



Denominación	EAN	W	lm	R _a		Dimensiones LxWxH [mm]	t _h			Nº Imagen	Precio ⁴ base €
--------------	-----	---	----	----------------	--	------------------------	----------------	--	--	-----------	----------------------------

SMART+ SUBMARINE

SMART WIFI SUBMARINE 120CM 1X18W TW	4058075576353	18	1900	≥80	✓	1261 x 66 x 75	30.000	F	9	09	41,99
-------------------------------------	---------------	----	------	-----	---	----------------	--------	---	---	----	-------

¹ Regulable | ² L70/B50 | ³ Clase de eficiencia energética (CEE) en una escala de A (eficiencia más alta) a G (eficiencia más baja) | ⁴ Precio de venta al público recomendado excluyendo I.V.A y RAEE

PRODUCTOS SMART+ WIFI



LUMINARIAS SMART+ CON TECNOLOGÍA WIFI DE EXTERIOR

IP44 WIFI

Denominación	EAN	W	lm	R _a		Dimensiones LxWxH [mm]				Nº Imagen	Precio ⁴ base €	
SMART+ TABLE FRAME												
NUEVO SMART OUTD WIFI TABLE FRAME MAXI	4058075763241	5	270	≥80	✓	140 x 140 x 263	25.000	-	4	01	123,99	
SMART OUTD WIFI TABLEFRAME USB RGBW	4058075564466	5	270	≥80	✓	120 x 120 x 203	25.000	-	4	01	70,99	
SMART+ WALL PIPE												
SMART OUTD WIFI PIPE WALL RGBW DG	4058075564183	10	380	≥80	✓	129 x 89 x 197	25.000	F	4	02	85,99	
SMART OUTD WIFI PIPE 50CM RGBW DG	4058075564206	10	380	≥80	✓	135 x 500	25.000	F	2	03	96,99	
SMART OUTD WIFI PIPE 80CM RGBW DG	4058075564220	10	380	≥80	✓	89 x 800	25.000	F	2	03	107,99	
SMART+ CASCADE												
SMART OUTD WIFI CASCADEWALL RGBW DG	4058075564244	10	420	≥80	✓	160 x 120 x 180	25.000	F	4	04	107,99	
SMART OUTD WIFI CASCADE50CM RGBW DG	4058075564268	10	420	≥80	✓	200 x 160 x 500	25.000	F	2	05	120,99	
SMART OUTD WIFI CASCADE80CM RGBW DG	4058075564282	10	420	≥80	✓	200 x 160 x 800	25.000	F	2	05	134,99	
SMART+ UPDFLARE												
SMART OUTD WIFI UPDFLAREWALL RGBWDG	4058075564305	14	1000	≥80	✓	132 x 100 x 246	25.000	F	4	06	107,99	
SMART OUTD WIFI UPDFLARE50CM RGBWDG	4058075564329	14	1000	≥80	✓	194 x 144 x 500	25.000	F	2	07	120,99	
SMART OUTD WIFI UPDFLARE80CM RGBWDG	4058075564343	14	1000	≥80	✓	194 x 144 x 800	25.000	F	2	07	134,99	
SMART+ BRICK												
SMART OUTD WIFI BRICK RGBW DG	4058075564367	14	550	≥80	✓	85 x 85 x 85	25.000	F	4	08	70,99	
SMART OUTD WIFI BRICK WIDE RGBW DG	4058075564404	14	600	≥80	✓	145 x 75 x 85	25.000	F	4	09	82,99	
SMART OUTD WIFI BRICK RGBW ST	4058075564428	14	550	≥80	✓	85 x 85 x 85	25.000	F	4	10	70,99	
SMART OUTD WIFI BRICK WIDE RGBW ST	4058075564442	14	600	≥80	✓	75 x 145 x 85	25.000	F	4	11	91,99	
SMART+ ROTARY												
NUEVO SMART+ WIFI OUTD ROTARY UPDOWN RGBW	4058075763265	10	520	≥80	✓	69 x 112 x 175	25.000	-	4	19	114,99	
SMART+ BEAM ADJUST												
NUEVO SMART+ WIFI OUTD BEAM ADJUST WALL RGBW	4058075763463	8	320	>80	✓	100 x 105 x 100	25.000	-	4	20	82,99	
SMART+ ECLIPSE												
NUEVO SMART+ WIFI OUTD ECLIPSE WALL	4058075763289	10	250	≥80	✓	150 x 102	25.000	-	4	21	85,99	
NUEVO SMART+ WIFI OUTD ECLIPSE 50CM	4058075763302	10	250	≥80	✓	150 x 500	25.000	-	2	22	108,99	
NUEVO SMART+ WIFI OUTD ECLIPSE 80CM	4058075763326	10	250	≥80	✓	150 x 800	25.000	-	2	22	138,99	
SMART+ TRUNK SQUARE												
NUEVO SMART+ WIFI OUTD TRUNK SQUARE WALL	4058075763340	7,5	180	≥80	✓	67,5 x 97 x 204	25.000	-	4	23	111,99	
NUEVO SMART+ WIFI OUTD TRUNK SQUARE 50CM	4058075763364	7,5	180	≥80	✓	66 x 66 x 500	25.000	-	2	24	146,99	
NUEVO SMART+ WIFI OUTD TRUNK SQUARE 80CM	4058075763388	7,5	180	≥80	✓	66 x 66 x 800	25.000	-	2	24	173,99	
SMART+ CUBE												
SMART WIFI CUBE 50CM RGBW DG	4058075478152	10	450	≥80	✓	120 x 120 x 500	25.000	-	2	12	111,99	
SMART WIFI CUBE 80CM RGBW DG	4058075478176	10	450	≥80	✓	120 x 120 x 800	25.000	-	2	12	132,99	
SMART WIFI CUBE WALL RGBW DG	4058075478114	10	450	≥80	✓	110 x 80 x 116	25.000	-	4	13	88,99	
SMART WIFI CUBE WALL UPDOWN RGBW DG	4058075478077	14	900	≥80	✓	110 x 80 x 205	25.000	-	4	14	99,99	
SMART+ CURVE												
SMART WIFI CURVE WALL RGBW DG	4058075478336	9	520	≥80	✓	93 x 100 x 248	25.000	-	4	15	88,99	
SMART WIFI CURVE WALL RGBW SI	4058075478350	9	520	≥80	✓	93 x 100 x 248	25.000	-	4	16	88,99	
SMART+ FLARE												
SMART WIFI FLARE 60CM RGBW DG	4058075478299	8	320	≥80	✓	110 x 604	25.000	-	2	17	111,99	
SMART WIFI FLARE WALL RGBW DG	4058075478275	8	320	≥80	✓	98 x 66 x 331	25.000	-	4	18	88,99	
SMART+ SWING ROUND												
NUEVO SMART+ WIFI SWING ROUND WALL	4058075763807	6,7	350	>80	✓	160 x 185 x 65	25.000	-	4	25	73,99	
NUEVO SMART+ WIFI SWING ROUND 70CM	4058075763821	6,7	350	>80	✓	170 x 65 x 700	25.000	-	4	26	126,99	

¹ Regulable | ² L70/B50 | ³ Clase de eficiencia energética (CEE) en una escala de A (eficiencia más alta) a G (eficiencia más baja) | ⁴ Precio de venta al público recomendado excluyendo I.V.A y RAEE

PRODUCTOS SMART+ WIFI

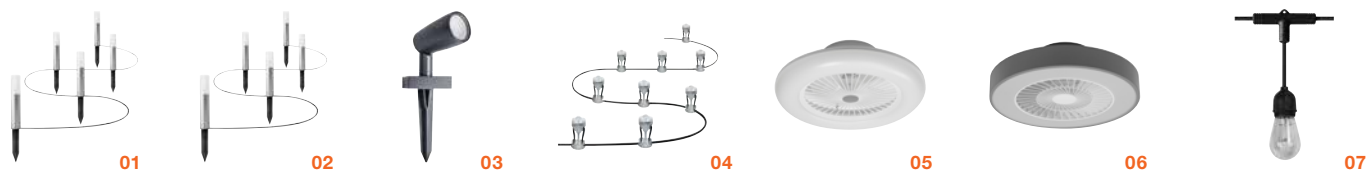

LUMINARIAS SMART+ CON TECNOLOGÍA WIFI PARA JARDÍN

IP65 WIFI

Denominación	EAN	W	lm	R _a		Dimensiones LxWxH [mm]	t _{in}			Nº Imagen	Precio ⁴ base €	
SMART+ GARDEN POLE												
SMART WIFI GARDENPOLE MINI RGBW EXT	4058075478237	2	108	≥80	✓	22 x 227	25.000	-	4	01	33,99	
SMART WIFI GARDENPOLE MINI RGBW ST	4058075478190	4	80	≥80	✓	22 x 227	25.000	-	4	01	66,99	
SMART WIFI GARDENPOLE RGBW EXT	4058075478251	3	45	≥80	✓	38 x 365	25.000	-	4	02	38,99	
SMART WIFI GARDENPOLE RGBW ST	4058075478213	6	180	≥80	✓	38 x 365	25.000	-	4	02	88,99	
SMART+ GARDEN SPOT												
SMART WIFI GARDENSPOT 3P RGBW	4058075478497	15	680	≥80	✓	145 x 90 x 295	25.000	-	4	03	176,99	
SMART WIFI GARDENSPOT RGBW	4058075478374	5	260	≥80	✓	145 x 90 x 295	25.000	-	4	03	99,99	
SMART WIFI GARDENSPOT RGBW 1P EXT	4058075478398	5	260	≥80	✓	145 x 90 x 295	25.000	-	4	03	77,99	
SMART+ GARDEN DOT												
SMART WIFI GARDEN DOT 18P RGBW	4058075478558	4	680	≥80	✓	23 x 96	25.000	-	4	04	176,99	
SMART WIFI GARDEN DOT 3P EXT RGBW	4058075478572	1	110	≥80	✓	23 x 96	25.000	-	4	04	40,99	
SMART WIFI GARDEN DOT 9P RGBW	4058075478534	3	380	≥80	✓	23 x 96	25.000	-	4	04	109,99	
SMART+ OUTDOOR STRING												
NUEVO SMART+ OUTDOOR STRING LIGHT IP44 RGBW	4058075763906	4,5	120	>80	✓	7468 x 44,7 x 210	15.000	-	2	07	117,99	

VENTILADOR DE TECHO SMART+ CON TECNOLOGÍA WIFI

WIFI

Denominación	EAN	W	lm	R _a		Dimensiones LxWxH [mm]	t _{in}			Nº Imagen	Precio ⁴ base €	
SMART+ CEILING FAN												
SMART WIFI CEILING FAN TW WT	4058075572553	74	3050	>80	✓	602 x 600 x 216	30.000	-	2	05	194,99	
SMART WIFI CEILING FAN TW GR	4058075572577	76	2300	>80	✓	602 x 600 x 216	30.000	-	2	06	215,99	



¹ Regulable | ² L70/B50 | ³ Clase de eficiencia energética (CEE) en una escala de A (eficiencia más alta) a G (eficiencia más baja) | ⁴ Precio de venta al público recomendado excluyendo I.V.A y RAEE

PRODUCTOS SMART+ WIFI



COMPONENTES SMART+ CON TECNOLOGÍA WIFI



Denominación	EAN	W	lm	Ra	¹	Dimensiones LxWxH [mm]	²	³	³	Nº Imagen	Precio ⁴ base €	
MANDO A DISTANCIA SMART+												
SMART+ WIFI REMOTE CONTROL	4058075570917	-	-	-	✓	19 x 41 x 120	-	-	4	01	17,99	✕A
SENSORES SMART+												
SMART+ WIFI MOTION SENSOR	4058075731363	-	-	-	✓	60,3 x 60,3 x 20,5	-	-	4	10	24,99	✕A ✕J
SMART+ WIFI CONTACT SENSOR	4058075730052	-	-	-	✓	72 x 31 x 24	-	-	4	11	24,99	✕A ✕J
TIRA LED EFECTO NEÓN SMART+												
SMART WIFI NEON FLEX 3M RGBW IP44	4058075504783	6 W/m	520	80	✓	3000 x 8,8 x 17,5	25.000	-	10	02	94,99	✕A
SMART WIFI NEON FLEX 5M RGBW IP44	4058075504806	6 W/m	520	80	✓	3000 x 8,8 x 17,5	25.000	-	10	02	117,99	✕B
NUEVO SMART WIFI OUTD FLEX 3M RGB TW IP44	4099854095160	12,50	740	≥80	✓	3000 x 11,5 x 4,5	30.000	-	4	04	76,99	✕A
NUEVO SMART WIFI OUTD FLEX 5M RGB TW IP44	4099854095184	14,50	960	≥80	✓	5000 x 11,5 x 4,5	30.000	-	4	04	105,99	✕A
RINCONERA SMART+												
SMART WIFI FLOOR CORNER RGBW	4058075665880	12	200	≥80	✓	1420 x 110 x 72	30.000	F	6	03	88,99	✕B
SMART WIFI FLOOR CORNER1400 RGBTWBK	4058075765078	14	350	>80	✓	365 x 365 x 1400	30.000	-	4	03	94,99	✕B
SMART WIFI FLOOR CORNER1400 RGBTWWT	4058075765092	14	550	>80	✓	365 x 365 x 1400	30.000	-	4	03	94,99	✕B
SMART WIFI FLOOR CORNER2000 RGBTWBK	4058075765115	20	550	>80	✓	465 x 465 x 2000	30.000	-	6	03	117,99	✕B
SMART WIFI FLOOR CORNER2000 RGBTWWT	4058075765139	20	700	>80	✓	465 x 465 x 2000	30.000	-	6	03	117,99	✕B
SMART WIFI FLOOR CORNERSLIM RGBTWWT	4058075765153	8	280	>80	✓	80 x 800	30.000	-	6	12	117,99	✕A
SMART WIFI FLOOR CORNERSLIM RGBTWBK	4058075765177	8	180	>80	✓	80 x 800	30.000	-	6	12	117,99	✕A
SMART WIFI FLOOR ROUND RGBTW BK	4058075765191	14	350	>80	✓	200 x 1400	30.000	-	4	13	117,99	✕B
SMART WIFI FLOOR ROUND RGBTW WT	4058075765214	14	550	>80	✓	200 x 1400	30.000	-	4	13	117,99	✕B
TIRA LED SMART+												
SMART WIFI FLEX 2M RGBTW	4058075515932	8,5	550	>80	✓	2000 x 10 x 2,6	30.000	-	4	04	35,99	✕A
SMART WIFI FLEX 1M EXT RGBTW	4058075523838	3,6	320	>80	✓	1000 x 10 x 2,6	30.000	-	4	04	12,99	✕A
ENCHUFES SMART+												
SMART+ WIFI OUTDOOR PLUG EU	4058075532120	-	-	-	-	146 x - x 115	25.000	-	8	05	49,99	✕G
SMART+ WIFI NIGHTLIGHT PLUG EU	4058075570993	-	-	-	-	60 x 60 x 84	25.000	-	4	06	25,99	✕A
SMART+ WIFI COMPACT OUTDOOR PLUG EU	4058075570979	-	-	-	-	57 x 98	5.000	-	4	07	25,99	✕A
SMART+ WIFI 3 WAY PLUG EU	4058075594784	-	-	-	-	350 x 65 x 40	-	-	4	08	57,99	✕H
SMART+ WIFI PLUG EU	4058075537248	-	-	-	-	80 x 49 x 59	25.000	-	4	09	23,99	✕A
NUEVO SMART+ WIFI SOLAR PLUG EU	4099854088537	-	-	-	-	80 x 59 x 49	-	-	4	06	23,99	✕A
NUEVO SMART+ WIFI OUTDOOR TERMINAL EU W/ REPEATER & 2 SMART SOCKETS	4099854025570	-	-	-	-	164 x 140 x 325	-	-	4	14	217,99	✕Q

¹ Regulable | ² L70/B50 | ³ Clase de eficiencia energética (CEE) en una escala de A (eficiencia más alta) a G (eficiencia más baja) | ⁴ Precio de venta al público recomendado excluyendo I.V.A y RAEE

SMART+ ZIGBEE: SOLUCIONES DE SISTEMA PARA LA ILUMINACIÓN INTELIGENTE

SMART+

Los productos SMART+ que utilizan la tecnología Zigbee se desarrollaron específicamente para el control a través de una pasarela. Esto los hace ideales para cualquiera que quiera aprovechar al máximo las posibilidades de la iluminación inteligente y desee integrar la luz inteligente en un sistema doméstico inteligente completo.

PRINCIPALES VENTAJAS DE UN VISTAZO:

- El método de control recomendado es la app del sistema asociado (alternativamente, el control a través de un altavoz inteligente)
- Amplia gama de lámparas y luminarias

- Se pueden conectar hasta 50 productos
- Compatible con los siguientes sistemas: Bosch, Philips Hue, Deutsche Telekom Qivicon, SAMSUNG SmartThings, Schwaiger HOME4YOU y muchos más

SMART+ ZIGBEE – PARA SISTEMAS INTELIGENTES SOFISTICADOS CON UNA PASARELA

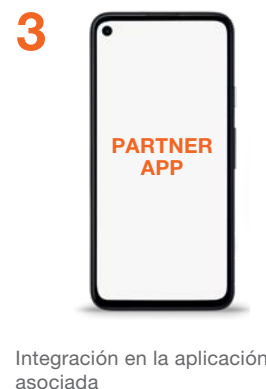

CONTROL POR VOZ CON SMART+ ZIGBEE

SMART+ ZIGBEE Y GOOGLE

Nuestros productos SMART+ Zigbee también se pueden controlar cómodamente por voz. SMART+ Zigbee es compatible con todos los altavoces de Google. En este caso, sin embargo, se requiere una pasarela de uno de nuestros sistemas asociados y la aplicación correspondiente.

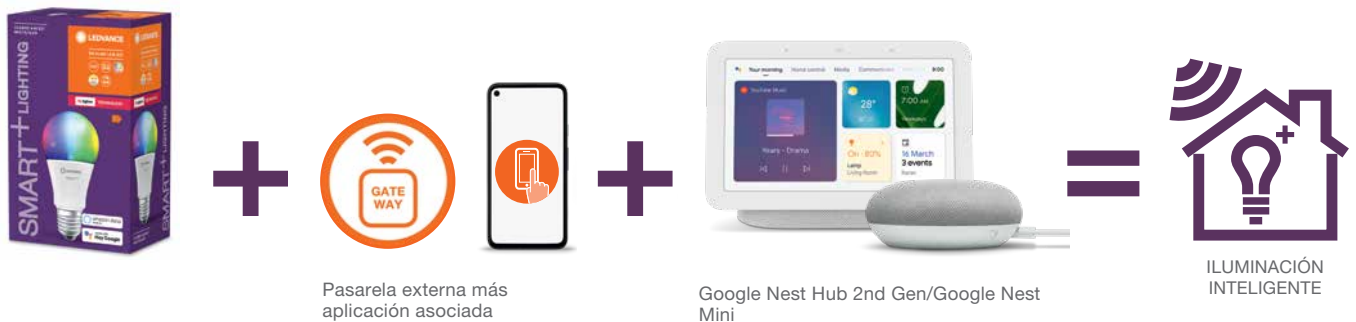

SMART+ ZIGBEE Y AMAZON

¿Tu cliente ya tiene un altavoz de Amazon? ¡Perfecto! SMART+ Zigbee es compatible con todos los modelos de altavoces. Dependiendo de la generación concreta del producto, el control por voz es posible con o sin pasarela.

CONTROL POR VOZ SIN PASARELA INDEPENDIENTE

Para altavoces Amazon con pasarela Zigbee integrada, por ejemplo, Amazon Echo (4ª generación)



CONTROL POR VOZ CON UNA PASARELA INDEPENDIENTE

Para altavoces Amazon sin pasarela Zigbee integrada, por ejemplo, Amazon Echo Dot

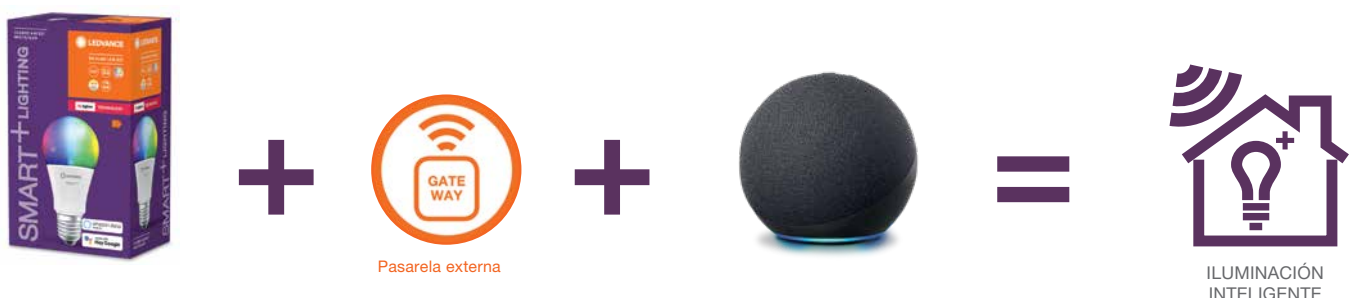

SMART+ ZIGBEE CON UNA PASARELA ASOCIADA PUEDE HACER TODO ESTO: FUNCIONES DEL SISTEMA

SMART+



SIMULAR PRESENCIA FÍSICA

Iluminación, persianas, radio, etc. combinados con funciones de alarma y aviso para crear un concepto de seguridad integral.



AGRUPAR FUENTES DE LUZ

Por ejemplo, fuentes de luz ubicadas en la sala de estar, todas las fuentes de luz en la zona exterior, etc.



CONTROL POR VOZ

También es posible un cómodo control por voz a través de altavoces inteligentes



PROGRAMAR LOS TIEMPOS

Por ejemplo, intensificar suavemente los niveles de iluminación a la hora de despertarse y atenuar los niveles de iluminación al irse a dormir



ALARMA DE INCENDIO DURANTE LA AUSENCIA:

Los detectores de humo también pueden integrarse en un sistema de pasarela.



GESTIÓN DE LA LUZ SOBRE LA MARCHA

Controlar la iluminación en casa desde cualquier lugar, por ejemplo, simulando la presencia física durante un viaje de negocios.



CREAR ESCENAS DE ILUMINACIÓN

Todas las fuentes de luz seleccionadas se ajustan para crear la atmósfera deseada, con un solo comando.



AHORRO DE ENERGÍA:

Gestión del ahorro de energía del sistema de calefacción.

CONSEJOS PARA EXPERTOS

¡DESTACAR LA EXCELENTE COMPATIBILIDAD!

Los productos LEDVANCE SMART+ Zigbee están certificados de acuerdo con el estándar de transmisión Zigbee 3.0. Esto significa que son compatibles con sistemas domésticos inteligentes de numerosos fabricantes líderes. La iluminación puede conectarse con otros componentes como la seguridad y la calefacción.

PRODUCTOS SMART+ ZIGBEE



LÁMPARAS SMART+ CON TECNOLOGÍA ZIGBEE



Denominación	EAN	W	lm	R _a							Nº Imagen	Precio ⁴ base €
LÁMPARAS SMART+												
SMART+ ZB CL A GOLD DIM 53 6W/824 E27	4058075729209	6	680	≥80	✓	114	60	15.000	E		4	01 21,16
SMART+ ZB CL EDISON GOLD DIM 53 6W/824 E27	4058075729223	6	680	≥80	✓	162	64	15.000	E		4	02 25,57
SMART+ ZB CL GLOBE125 GOLD DIM 53 6W/824 E27	4058075729247	6	680	≥80	✓	190	120	15.000	E		4	03 25,57
SMART+ ZB CL A FROSTED DIM 60W YES 9W/ E27	4058075728981	9	806	80	✓	115	60	20.000	F		4	04 14,40
SMART+ ZB CL A FROSTED TW 60W YES 9W/ E27	4058075729001	9	806	>80	✓	110	60	20.000	F		4	04 16,75
SMART+ ZB CL P FROSTED DIM 40W YES 4,9W/ E14	4058075729100	5	470	>80	✓	78	40	20.000	F		4	05 14,40
SMART+ ZB CL P FROSTED TW 40W YES 4,9W/ E14	4058075729124	5	470	>80	✓	78	40	20.000	F		4	05 16,75
SMART+ ZB SPOT PAR16 GLAS TW 50W YES 4,9W/ GU10	4058075729162	5	350	>80	✓	55	50	20.000	G		4	06 18,22
SMART+ CLAS A60 E27 RGBW 230V	4058075729025	9	-	>80	✓	120	60	20.000	F		4	04 18,52
SMART+ CANDLE B40 E14 TW 230V	4058075729087	6	-	>80	✓	115	60	20.000	F		4	07 16,75
SMART+ CANDLE B40 E14 DIM 230V	4058075729063	6	-	>80	✓	115	60	20.000	F		4	07 14,40
SMART+ SPOT GU10 RGBW 230V	4058075729186	5,5	-	>80	✓	58	20	20.000	G		4	08 19,99
SMART+ SPOT GU10 DIM 230V	4058075729148	4,5	-	>80	✓	58	20	20.000	G		4	08 16,17

Denominación	EAN	W	lm	R _a		Dimensiones L×W×H [mm]				Nº Imagen	Precio ⁴ base €
SMART+ GARDENPOLE											
SMART+ ZB GARDENPOLE RGBW	4058075208346	8,5	420	80	✓	14000 x 38 x 365	20.000	-		2	09 94,09
SMART+ ZB GARDENPOLE RGBW EXT	4058075208629	4,3	250	>80	✓	6000 x 38 x 270	20.000	-		2	09 36,68
SMART+ ZB GARDENPOLE MINI RGBW	4058075208353	4,2	180	80	✓	23 x 227	20.000	-		4	10 102,88
SMART+ ZB GARDENPOLE MINI RGBW EXT	4058075208636	2,1	110	80	✓	23 x 227	20.000	-		4	10 35,27
TIRAS LED SMART+											
SMART+ FLEX 3P RGBW	4058075208339	11	-	>80	✓	1800 x 12 x 3	20.000	-		4	11 56,41
SMART+ ZB FLEX 2P RGBW EXT	4099854024498	6	500	80	✓	1200 x 12 x 3	20.000	-		4	11 47,47
ENCHUFES SMART+											
SMART+ ZB COMPACT OUTDOOR PLUG EU	4058075729322	-	-	-	-	57 x 98	5.000	-		4	12 38,21
SMART+ ZB NIGHTLIGHT PLUG EU	4058075570955	-	-	-	-	60 x 60 x 84	25.000	-		4	13 38,21
SMART+ ZB OUTDOOR PLUG EU	4058075729308	-	-	-	-	100 x 115	25.000	-		8	14 47,03
SMART+ ZB PLUG EU	4058075729261	-	-	-	-	84 x 60 x 60	-	-		4	15 38,21

¹ Regulable | ² L70/B50 | ³ Clase de eficiencia energética (CEE) en una escala de A (eficiencia más alta) a G (eficiencia más baja) | ⁴ Precio de venta al público recomendado excluyendo I.V.A y RAEE

SMART+ BLUETOOTH: FÁCIL, RÁPIDO Y SIN ESTRÉS

SMART+

La gama SMART+ Bluetooth puede conectarse directamente a los sistemas de Google y Amazon. Esto significa que los productos no solo funcionan perfectamente con los altavoces inteligentes y, por lo tanto, son ideales para el control por voz, sino que también pueden integrarse más fácilmente y tienen tiempos de respuesta más rápidos. Las luces también pueden controlarse desde un interruptor de luz (encendido/apagado) o a través de la aplicación LEDVANCE SMART+.

PRINCIPALES VENTAJAS DE UN VISTAZO:

- Integración directa de los productos SMART+ Bluetooth en la app de Google Home o en la app Alexa
- Instalación rápida: menos de 5 minutos
- Tiempo de respuesta extremadamente rápido
- Función Bluetooth Mesh: cada lámpara Bluetooth SMART+ adicional conectada en serie aumenta el alcance de la red
- Se puede conectar un número prácticamente ilimitado de fuentes de luz

INSTALACIÓN RÁPIDA Y SENCILLA PARA EL CONTROL POR COMANDOS DE VOZ



Enrosca la lámpara Bluetooth LEDVANCE SMART+ y enciéndela

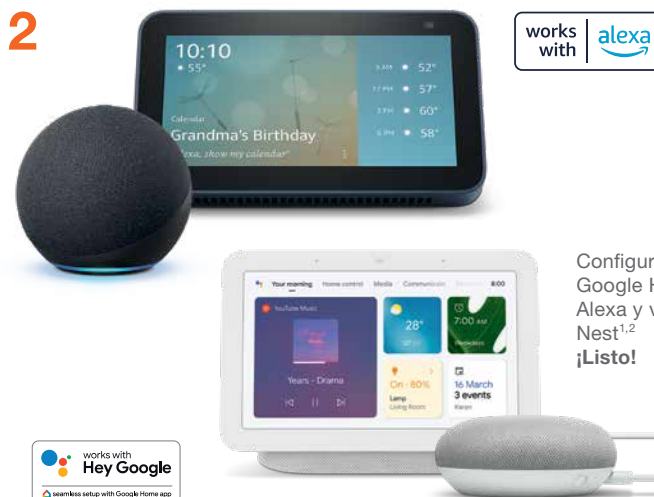

Configura la lámpara en la app Google Home o en la app Alexa y vincúlala a un Google Nest^{1,2}
¡Listo!

¹Se requiere una cuenta de Google y un altavoz de Google | ²Se requiere una cuenta de Amazon y un altavoz de Amazon

SMART+ PUEDE HACER TODO ESTO: FUNCIONES DEL SISTEMA

CREA ESCENAS DE ILUMINACIÓN

Altavoz, cambia las luces a ambiente de fiesta



Crea escenas de iluminación con la app y actívala a través del altavoz

CAMBIA LA TEMPERATURA DE COLOR Y LA INTENSIDAD DE LA LUZ

Altavoz, atenúa las luces al 50%



Altavoz, atenúa las luces al 50%

CONTROL DE MÚSICA Y AUDIO

Altavoz, reproduce música

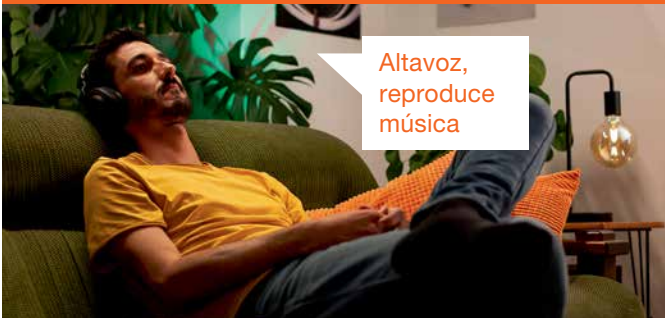

Detección del sueño¹, información meteorológica, música y audio²



HORARIOS DEL PROGRAMA

Altavoz, pon el temporizador en 15 minutos



Aprovecha las distintas opciones además del control de la luz

PROGRAMA TU DÍA

Altavoz, pon la alarma a las 8 de la mañana.



Define niveles de iluminación que se intensifiquen suavemente a la hora de despertarse

CONSEJOS PARA EXPERTOS

¡VENDER CON EMOCIONALIDAD Y RACIONALIDAD!

Controlar la luz con la voz es fascinante y cómodo, y con SMART+ Bluetooth también es fácil. Por eso, este grupo objetivo incluye tanto a personas entusiasmadas con la tecnología de vanguardia como a aquellas que son receptivas a escuchar razones racionales como el mayor confort y la seguridad.

¹ Sólo Google Nest Hub | ² Se requieren dispositivos domésticos inteligentes compatibles

LUZ INTELIGENTE Y MÁS: GOOGLE NEST MINI Y GOOGLE ASSISTANT



Gestiona cómodamente tu iluminación mediante el control por voz. Pero el altavoz Google Nest Mini también puede hacer mucho más...



TRANSMITE MÚSICA CON TU VOZ.

Puedes reproducir música de Spotify, YouTube Music y más.¹ Solo tienes que decirle a tu Asistente de Google² la canción, la emisora de radio, el artista, el álbum o el género que quieres escuchar. O transmite a Nest Mini desde tu teléfono.³



EL ASISTENTE DE GOOGLE SIEMPRE ESTÁ DISPUESTO A AYUDAR.²

Sólo tienes que preguntar y obtener lo mejor de Google: el tiempo, las noticias o casi cualquier cosa. Configura temporizadores y alarmas, haz llamadas y mucho más.⁴



HEY GOOGLE, BUENOS DÍAS.

Con Voice Match, tu Asistente de Google puede darte información personalizada sobre tu día, como tu horario, la hora de ir al trabajo, recordatorios y mucho más.⁵



SUBE EL VOLUMEN.

Tu música favorita suena más grande y rica en el Nest Mini, con un 40 % más de graves que el Mini original.⁶



CONTROLA TU CASA CON TU VOZ.²

Solo tienes que decirle a tu Asistente de Google que baje las luces, suba la calefacción o ponga en pausa el televisor.^{2,7} Nest Mini funciona con cientos de dispositivos inteligentes compatibles, como luces, termostatos o televisores, de las marcas que te gustan.

Hey Google, ilumina las luces de la habitación

Hey Google, cambia las luces a rojo

Hey Google, regula las luces al 50%

Hey Google, pon algo de música

Hey Google, ¿qué es 25 veces 83?

Hey Google, pon el temporizador en 15 minutos



¹ Es posible que se requieran suscripciones de música. El Nest Mini está optimizado sólo para determinados servicios de música.

² Requiere una conexión a Internet.

³ Se requiere un teléfono Android o aplicaciones habilitadas para Chromecast en iOS.

⁴ La función de llamada no admite llamadas a los servicios de emergencia (incluidos el 999 y el 112) ni a números de tarificación adicional

⁵ Voice Match requiere una configuración e inscripción adicionales, y admite hasta seis usuarios. Cuando utilices Voice Match, ten en cuenta que una voz similar a la tuya, o una grabación de tu voz, podría hacer que Google reconociera incorrectamente a otra persona como tú.

⁶ Medido de 50 a 100 Hz a volumen máximo.

⁷ Se requieren dispositivos inteligentes compatibles.



SMART+

PRODUCTOS SMART+ BLUETOOTH



LÁMPARAS SMART+ CON TECNOLOGÍA BLUETOOTH MESH



Denominación	EAN	W	lm	R _a						Nº Imagen	Precio ⁴ base €
LÁMPARAS SMART+ BLUETOOTH											
SMART+ BT CL A GOLD DIM 52 6W/824 E27	4058075208582	6	725	80	✓	105,00	60,00	15.000	E	4	01 14,99
SMART+ BT CL EDISON GOLD DIM 52 6W/824 E27	4058075208605	6	725	80	✓	143,00	64,00	15.000	G	4	02 19,11
SMART+ BT CL GLOBE125 FIL DIM 60 6W/827 E27	4058075208568	6	806	80	✓	168,00	124,00	15.000	E	4	03 15,29
SMART+ BT CL A GL FR DIM 100 11W/827 E27	4058075486089	11,0	1521	80	✓	133,00	67,00	15.000	D	4	04 23,52
SMART+ BT CL B FIL DIM 40 4W/827 E14	4058075486102	4	470	80	✓	118,00	35,00	15.000	E	4	05 12,05
SMART+ BT CL A SMOKE DIM 44 6W/825 E27	4058075486126	6	540	80	✓	105,00	60,00	15.000	F	4	06 16,46
SMART+ BT CL EDISON SMOKE DIM 44 6W/825 E27	4058075486140	6	540	80	✓	143,00	64,00	15.000	F	4	07 20,58
SMART+ BT CL A FROSTED TW 60 YES 8,5W/827-865 E27	4058075485198	9	806	80	✓	115,00	60,00	20.000	F	4	08 12,35
SMART+ BT CL B FROSTED TW 40 YES 4,9W/827-865 E14	4058075485235	5	470	>80	✓	114,00	38,00	20.000	F	4	09 12,35
SMART+ BT CL P FROSTED DIM 40 YES 4,9W/827 E14	4058075485259	5	470	>80	✓	78,00	40,00	20.000	F	4	10 9,99
SMART+ BT CL P FROSTED TW 40 YES 4,9W/827-865 E14	4058075485273	5	470	>80	✓	78,00	40,00	20.000	F	4	11 12,35
SMART+ BT SPOT PAR16 GLAS DIM 50 YES 4,9W/ GU10	4058075485297	5	350	>80	✓	58,00	50,00	20.000	G	4	12 11,76
SMART+ BT SPOT PAR16 GLAS TW 50 YES 4,9W/ GU10	4058075485310	5	350	>80	✓	55,00	50,00	20.000	G	4	13 13,82
SMART+ BT SPOT PAR16 GLAS RGBW 50 YES 4,9W/ GU10	4058075485334	5	350	>80	✓	58,00	50,00	20.000	G	4	14 15,58
SMART+ BT SPOT R50 GLAS RGBW 40 YES 3W/ E14	4058075609471	3	210	80	✓	85,00	50,00	20.000	G	4	15 14,55
SMART+ BT CL A FROSTED RGBW 60 YES 8,5W/ E27	4058075208469	10	810	>80	✓	120,00	60,00	20.000	F	4	16 14,11
SMART+ BT CL A FROSTED DIM 60 YES 8,5W/827 E27	4058075208506	9	810	>80	✓	120,00	60,00	20.000	F	4	17 9,99
SMART+ BT CL A FIL DIM 60 6W/827 E27	4058075208551	7	810	>80	✓	120,00	60,00	20.000	E	4	18 12,05

¹ Regulable | ² L70/B50 | ³ Clase de eficiencia energética (CEE) en una escala de A (eficiencia más alta) a G (eficiencia más baja) | ⁴ Precio de venta al público recomendado excluyendo I.V.A y RAEE

PRODUCTOS SMART+ BLUETOOTH



LUMINARIAS SMART+ CON TECNOLOGÍA BLUETOOTH MESH



Denominación	EAN	W	lm	R _a		Dimensiones LxWxH [mm]	t _{int}			Nº Imagen	Precio ⁴ base €	
SMART+ MODERN LANTERN												
SMART+ BT MODERN LANTERN WALL RGBW	4058075184572	12	650	80	✓	110x240	25.000	-		4	01 164,61	
SMART+ BT MODERN LANTERN 50cm RGBW	4058075184589	12	650	80	✓	110x500	25.000	-		2	02 249,85	
SMART+ BT MODERN LANTERN 90cm RGBW	4058075184619	12	650	80	✓	110x900	25.000	-		2	03 223,40	
SMART+ OUTDOOR SPOT + BOLLARD												
NUEVO SMART+ OUTDOOR SPOT & BOLLARD + INDEPENDENT SOLAR PANEL	4058075763708	2x1	90	>80	✓	48 x 455	25 000	-		4	08 94,99	
SMART+ OUTDOOR SOLAR ALPS												
NUEVO SMART+ OUTDOOR SOLAR ALPS WALL IP44 21CMX15CMX34CM	4058075763722	6	400	>80	✓	152 x 193 x 365	25 000	-		4	09 105,99	
NUEVO SMART+ OUTDOOR SOLAR ALPS POLLARD IP44 15CMX15CMX70CM	4058075763746	6	400	>80	✓	152 x 152 x 700	25 000	-		4	10 129,99	
SMART+ OUTDOOR SOLAR PATH												
NUEVO SMART+ OUTDOOR SOLAR PATH LIGHT IP44 RGBW	4058075763869	0,12	5	>80	✓	150 x 562	15 000	-		4	11 35,99	
SMART+ OUTDOOR SOLAR SPOT												
NUEVO SMART+ OUTDOOR SOLAR SPOT LIGHT IP44 RGBW	4058075763883	0,6	45	>80	✓	92 x 245 x 348	15 000	-		4	12 35,99	
SMART+ OUTDOOR TABLE												
NUEVO SMART+ OUTDOOR BT TABLE FRAME SOLAR	4058075763760	2,5	200	>80	✓	180 x 180 x 300	25 000	-		4	13 94,99	
NUEVO SMART+ OUTDOOR BT TABLE LANTERN SOLAR	4058075763784	3	200	>80	✓	200 x 260	25 000	-		4	14 94,99	

TIRAS LED SMART+ CON TECNOLOGÍA BLUETOOTH MESH



Denominación	EAN	W	lm	R _a		Dimensiones LxWxH [mm]	t _{int}			Nº Imagen	Precio ⁴ base €	
TIRAS SMART+												
SMART BT FLEX 3m RGBTW	4058075504820	12	900	>80	✓	10x2,6	30.000	-		4	04 77,57	
SMART BT FLEX 5m RGBW	4058075504844	11	600	>80	✓	12x3	20.000	-		4	04 115,23	
SMART BT OUTDOOR FLEX 3m RGBTW	4058075504868	12	850	>80	✓	12x4,5	30.000	-		4	04 88,15	
SMART BT OUTDOOR FLEX 5m RGBTW	4058075504882	16	1100	>80	✓	12x4,5	30.000	-		4	04 123,46	

COMPONENTES SMART+ CON TECNOLOGÍA BLUETOOTH MESH



Denominación	EAN	W	lm	R _a		Dimensiones LxWxH [mm]	t _{int}			Nº Imagen	Precio ⁴ base €	
ENCHUFES SMART+												
SMART+ BT NIGHTLIGHT PLUG EU	4058075571013	-	-	-	-	60x84	25.000	-		4	05 25,28	
SMART+ BT OUTDOOR PLUG EU	4058075503106	-	-	-	-	100x115	25.000	-		8	06 47,03	
SMART+ BT PLUG EU	4058075208513	-	-	-	-	60x60	-	-		4	07 19,69	

¹ Regulable | ² L70/B50 | ³ Clase de eficiencia energética (CEE) en una escala de A (eficiencia más alta) a G (eficiencia más baja) | ⁴ Precio de venta al público recomendado excluyendo I.V.A y RAEE



ILUMINACIÓN ESPECIAL UV-C



TUBOS DE DESINFECCIÓN UV-C	328
LÁMPARAS DULUX UV-C	328
CAJA DE DESINFECCIÓN UV-C	329
PURIFICADOR DE AIRE UVC HEPA AIR PURIFIER	333
PURIFICADOR DE AIRE UVC AIR V70	333
PURIFICADORES DE AIRE DR. HÖENLE STERIWITE AIRQ	334

LÁMPARAS UV-C DE LEDVANCE IRRADIANDO UNA MEJOR CALIDAD

Los microorganismos pueden afectar gravemente a la salud y el bienestar de las personas. Mediante las lámparas UV-C de LEDVANCE ayudamos a los desarrolladores y fabricantes a crear soluciones de desinfección que proporcionan una mayor protección para la salud de las personas y mejoren su calidad de vida.

LIBRE DE QUÍMICOS, RÁPIDO, PARA TODOS LOS USOS

Hace tiempo que se sabe que la radiación UV-C tiene un efecto desinfectante. La sección específica de la gama de longitudes de onda de los rayos UV-C (100-280 nm) responsable de este efecto es el "espectro germicida" entre 250 y 270 nm.

**Tecnología sin ozono:
el cristal especial utilizado
en las lámparas LEDVANCE
UV-C filtran de forma fiable
las longitudes de onda que
generan ozono alrededor de
185 nm.**

EFICAZ CONTRA TODOS LOS MICROORGANISMOS

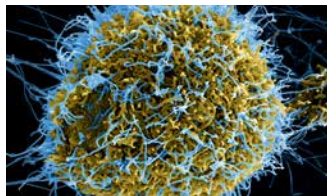

Virus



Bacterias



Hongos

La radiación UV-C altera la estructura del ADN o del ARN de los microorganismos, impidiendo así su replicación. Ha demostrado ser eficaz contra los virus, las bacterias y las esporas de hongos. Estudios recientes han confirmado que la UV-C también es capaz de inactivar eficazmente el virus del SARS-CoV-2.¹⁻⁴

¹ Manual de irradiación germicida ultravioleta; UVGI para la desinfección del aire y las superficies; Wladyslaw Kowalski, 2009. [Online].

² Bioanálisis innovador. Eficacia de un dispositivo de pared contra el SARS-CoV-2 aerosolizado, Revisión profesional del LED (RPL), Número 84, Mar-Abr, 2021, p-16.

³ Storm, N., et al., Inactivación rápida y completa del SARS-CoV-2 por irradiación ultravioleta-C, Nature Sci Rep 10, 22421(2020).

⁴ A. Bianco, et al. La irradiación UV-C es muy eficaz para inactivar e inhibir la replicación del SARS-CoV-2, medRxiv 2020.06.05.20123463.

IDAD DE VIDA

Las tecnologías de este tipo se utilizan desde hace tiempo en la industria alimentaria o para la purificación del agua, por ejemplo. Desde el inicio de la pandemia Covid-19 la demanda de soluciones basadas en la radiación UV-C ha aumentado enormemente. He aquí las ventajas más importantes:

- Desinfección extremadamente eficaz sin productos químicos ni compuestos tóxicos
- Funciona en cuestión de segundos o minutos (según la dosis y la situación de aplicación)
- Amplia gama de escenarios de aplicación para una desinfección completa del aire, el agua y las superficies
- Puede utilizarse para eliminar todos los microorganismos: virus, bacterias y hongos
- Los patógenos no pueden crear resistencia a la radiación UV-C
- Método de desinfección especialmente económico.

PROTEGIENDO CON ÉXITO LA SALUD CON LEDVANCE

Las lámparas de descarga de mercurio de baja presión (LPD) son actualmente los convertidores más eficientes conocidos de energía eléctrica en radiación UV-C desinfectante. Como uno de los proveedores líderes de lámparas LPD en todo el mundo, LEDVANCE ofrece lámparas UV-C de excelente calidad para una amplia gama de áreas de aplicación.

LA SEGURIDAD ES LA CLAVE

Sin las medidas de seguridad adecuadas, la radiación UV-C puede ser peligrosa para los seres humanos: los ojos y la piel nunca deben exponerse a los rayos UV-C directos o reflejados. Las lámparas UV-C de LEDVANCE cumplen las normas de calidad y seguridad (incluyendo la certificación ISO 9001/14001 y CB). De este modo, cumplen un requisito previo fundamental para desarrollar soluciones seguras para combatir los patógenos que amenazan la salud.

EL ESPECTRO ELECTROMAGNÉTICO

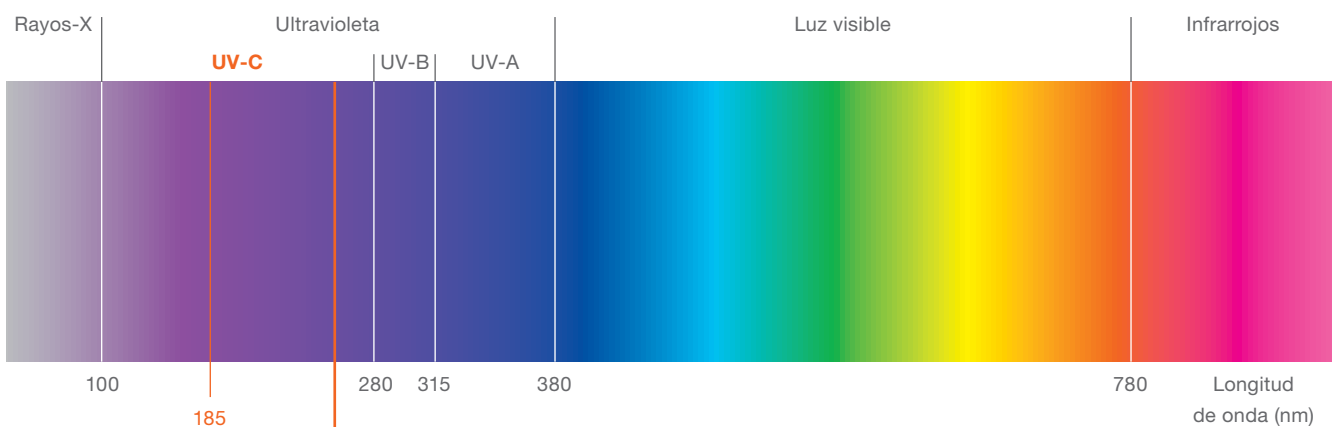

El mayor efecto de la radiación UV contra los patógenos se produce en las longitudes de onda alrededor de 265 nm. Al tener una alta densidad de radiación a 254 nm, las lámparas LEDVANCE están muy cerca de este pico.

CUALIDADES EN LAS QUE PUEDES CONFIAR: LÁMPARAS UV-C DE LEDVANCE

El portfolio de LEDVANCE cuenta con una amplia gama de lámparas UV-C de vapor de mercurio de baja presión con diferentes tamaños, potencias, corrientes y potencias radiadas en el área de longitud de onda relevante de 200 a 280 nm.

La excelente calidad de nuestros productos es el resultado de nuestra experiencia de décadas como líder mundial en el área de lámparas de descarga de baja presión, con más de 50 patentes en este campo. LEDVANCE también participa activamente en los grupos de trabajo sobre UV-C de las principales asociaciones comerciales.¹

Nuestra fábrica en Smolensk ha estado fabricando lámparas UV-C T8 desde 2012. Esta fábrica (al igual que todas las demás) ha sido certificada de acuerdo con las normas con la ISO 9001 y la ISO 14001.

LÁMPARAS UV-C DE LEDVANCE: VENTAJAS DE UN VISTAZO

- Lámparas UV-C de excelente calidad
- Desinfección eficaz y ecológica sin productos químicos
- Alta densidad de radiación UV-C a unos 254 nm
- Tecnología sofisticada y fiable
- Las bombillas de vidrio con función de filtro absorben la gama de 185 nm que genera ozono
- Larga vida útil
- Bajo contenido de mercurio.

¹ Asociación Global de Iluminación, Asociación de Iluminación de Europa, ZVEI, Normalización IEC TC34 AG17

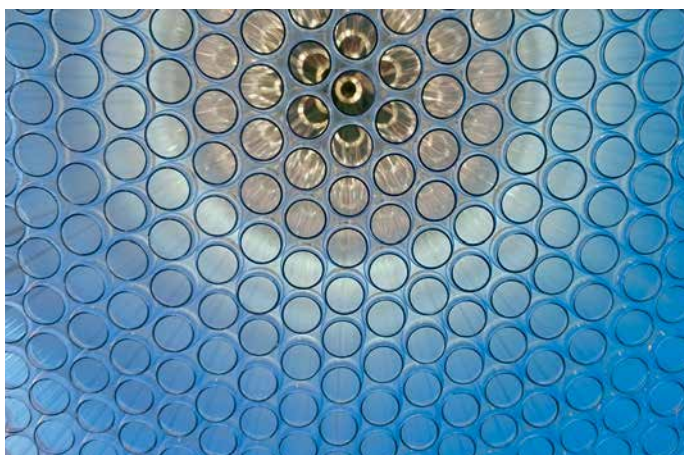

LOS COMPLEMENTOS PERFECTOS: EQUIPOS DE CONTROL OSRAM

Las lámparas LEDVANCE UV-C funcionan tanto con equipos de control eléctricos como convencionales (ECE/ECC). Los complementos ideales son los balastos electrónicos de OSRAM. Estos dispositivos están perfectamente adaptados para su uso con nuestras lámparas UV-C, tanto desde el punto de vista técnico como de funcionamiento.

COMPATIBILIDAD CON ECE OSRAM



ECE	EAN	DENOMINACIÓN DEL PRODUCTO	LÁMPARA																									
			UV-C T8						UV-C T5 SHORT			UV-C DULUX																
			G13						G5			S	L															
			G23						2G11																			
			DENOMINACIÓN DEL PRODUCTO																									
			EAN																									
			UVC T8 15W G13	UVC T8 25W G13	UVC T8 30W G13	UVC T8 36W G13	UVC T8 55W G13	UVC T8 75W G13	UVC T5 L 4W G5	UVC T5 L 11W G5	UVC T5 L 16W G5	UVC DULUX S 5W G23	UVC DULUX S 7W G23	UVC DULUX L 24W 2G11	4058075502604	4058075502628	4058075502642	4058075502666	4058075502680	4058075502703	4058075594722	4058075594807	4058075594821	4058075595521	4058075595668	4058075595286		
Funcionamiento de 1 lámpara	4008321329059	QTP 5 1x80		•			•																					
	4008321873729	QTP-OPTIMAL 1x54-58					•																					
	4008321873743	QTP-OPTIMAL 1x18-40	•		•	•				•	•																•	
	4008321181572	QTP-D/E 1x10-13/220-240							•																			
	4008321873927	QT-FIT 5/8 1x18-39/220-240			•	•					•																	
Funcionamiento de 2 lámparas	4008321117922	QTP-DL 2x36-40/220-240																										
	4008321390172	QTP-DL 2x55 GII		•																								
	4008321880253	QTP-OPTIMAL 2x54-58					•																					
	4008321873767	QTP-OPTIMAL 2x18-40	•		•	•																					•	
	4008321329158	QTP-M 2x26-32																										
Funcionamiento ECC			•	•	•	•	•	•				•	•	•														

Combinación de sistemas no probada - combinación basada en las hojas de datos de los productos



TUBOS DE DESINFECCIÓN UV-C

- Libre de ozono
- Compatible con ECC y ECE
- 5% más de radiación en comparación con la competencia
- Disponible en diferentes potencias y longitudes

Denominación	EAN	W	Tensión	Salida UVC	Potencia radiada 200...280 nm (UVC)	Casquillo	L70	Dimensiones Ø x L [mm]	Nº Imagen	Precio ¹ base €
TUBOS T8 UV-C										
UVC T8 15W G13 FLH1	4058075502604	15	55	0,53 W/m2 en 1000mm	5,1	G13	10.800	25,5 x 436	01	10,20
UVC T8 25W G13 FLH1	4058075502628	25	46	0,75 W/m2 en 1000mm	8,2	G13	10.800	25,5 x 436	01	12,80
UVC T8 30W G13 FLH1	4058075502642	30	96	0,31 W/m2 en 2000mm	12,6	G13	10.800	25,5 x 898	01	15,40
UVC T8 36W G13 FLH1	4058075502666	36	103	0,17 W/m2 en 3000mm	15,7	G13	10.800	25,5 x 1198	01	24,50
UVC T8 55W G13 FLH1	4058075502680	55	83	0,44 W/m2 en 2000mm	18,9	G13	10.800	25,5 x 898	01	17,95
UVC T8 75W G13 FLH1	4058075502703	75	110	0,27 W/m2 en 3000mm	26,7	G13	10.800	25,5 x 1198	01	27,85
TUBOS T5 UV-C										
UVC T5 L 4W G5 FLH1	4058075594722	4	29	-	0,9	G5	7.000	16 x 150	02	4,10
UVC T5 L 16W G5 FLH1	4058075594821	16	43	-	3,7	G5	10.000	16 x 300	02	8,65



LÁMPARAS DULUX UV-C

- Desinfección eficaz y respetuosa con el medio ambiente sin productos químicos
- Libre de ozono
- Bajo contenido de mercurio
- Larga vida útil gracias al recubrimiento especial (hasta 9000 horas)



Denominación	EAN	W	Tensión	Potencia radiada	Casquillo	L70	Dimensiones Ø x L [mm]	Nº Imagen	Precio ¹ base €
UVC DULUX L 24W 2G11 FS1	4058075595286	24	87	7,3	2G11	9.000	18 x 331	01	15,30
UVC DULUX S 5W G23 FS1	4058075595521	5	35	1,4	G23	9.500	11 x 108	02	7,30
UVC DULUX S 7W G23 FS1	4058075595668	7	46	1,9	G23	9.500	11 x 136,5	02	7,65

¹ Precio de venta al público recomendado excluyendo I.V.A y RAEE



CAJA DE DESINFECCIÓN UV-C

- Puerto de carga USB tipo C
- Dos modos de desinfección: 6 minutos (aprox. 50 veces por cada batería) y 9 minutos de desinfección (aprox. 33 veces por cada batería)
- Longitud de onda del LED: 270-280nm
- CE (Seguridad, EMC), RoHS, REACH, seguridad de la batería de litio IEC62133,
- Test Report UN38.3
- Mecanismo de seguridad: La radiación UV se detiene tan pronto como se abre la caja

Denominación	EAN	Potencia	Vida	Dimensiones L x W x H [mm]	Color	Embalaje		Nº Imagen	Precio ¹ base €
UVC BOX 5V 1A TYPE C USB	4058075515994	–	–	126 x 219 x 63	Blanco	1	6	01	8,99 



PURIFICADOR DE AIRE UVC HEPA AIR PURIFIER

- Funcionamiento silencioso (38 dB *)
- Seguro: el producto no emite radiación UVC, sin mercurio
- Móvil: diseño pequeño y ligero, funcionamiento a través de un conector USB
- 3 velocidades para purificación de aire
- Ideal para uso en habitaciones pequeñas y automóviles (CADR ** 8 m³ / h)

Denominación	EAN		Tensión	Dimensiones Ø x L [mm]	Nº Imagen	Precio ¹ base €
HEPA Repl Filter	4058075566866	–	–	55x55x10	01	7,99
UVC HEPA Air purifier	4058075555303	4,50	5	85x164	02	9,99 

¹ Precio de venta al público recomendado excluyendo I.V.A y RAEE

DESINFECCIÓN DEL AIRE SIN PRODUCTOS QUÍMICOS CON LUZ UV-C

Dondequiera que se reúna la gente -en oficinas, tiendas, consultas médicas, bibliotecas o aulas- el purificador de aire UVC AIR TUBE V70 de LEDVANCE limpia el aire de forma continua, muy eficaz y sin productos químicos. Este dispositivo de alta tecnología aspira el aire, desactiva los microorganismos como los virus y las bacterias mediante luz UV-C y devuelve el aire purificado.

BENEFICIOS DEL PRODUCTO

- Tecnología probada: desinfección continua del aire con luz UV-C
- Funcionamiento extremadamente silencioso: < 38 dB
- Seguro para las personas y los animales: no hay fugas de rayos UV-C
- Suave: gracias al funcionamiento sin productos químicos y a la lámpara sin ozono
- Sin filtro: no es necesario sustituir ningún filtro contaminado
- Versátil: gracias a las diferentes opciones de montaje
- Producto de calidad: fabricado en Alemania con 3 años de garantía
- Perfecto: lámpara y equipo de control a juego
- Diseño SCALE: gran aspecto, materiales de alta calidad y forma compacta

CARACTERÍSTICAS TÉCNICAS

- Caudal de aire de unos 70 m³/h gracias a dos ventiladores poco ruidosos
- Superficie recomendada por aparato: 20 m² con una altura de techo de 2,5 m
- Listo para la conexión, incluye un cable de 3 m y un enchufe, interruptor de encendido/apagado integrado en la parte delantera
- Carcasa de aluminio con recubrimiento de polvo blanco y tapas de aluminio anodizado
- Vida media de la lámpara de hasta 10.000 horas
- Espectro UV-C: longitud de onda máxima efectiva de 254 nm
- Incluye lámpara UV-C: LEDVANCE UVC T8 55 C/G13
- Incluye OSRAM QTP OPTIMAL 1 x 54-58 W ECG
- Accesorios opcionales: kit de montaje suspendido para montaje en el techo, soportes de pared, soporte para uso vertical, espaciador para uso horizontal

Tasa de desactivación de hasta 99,9%

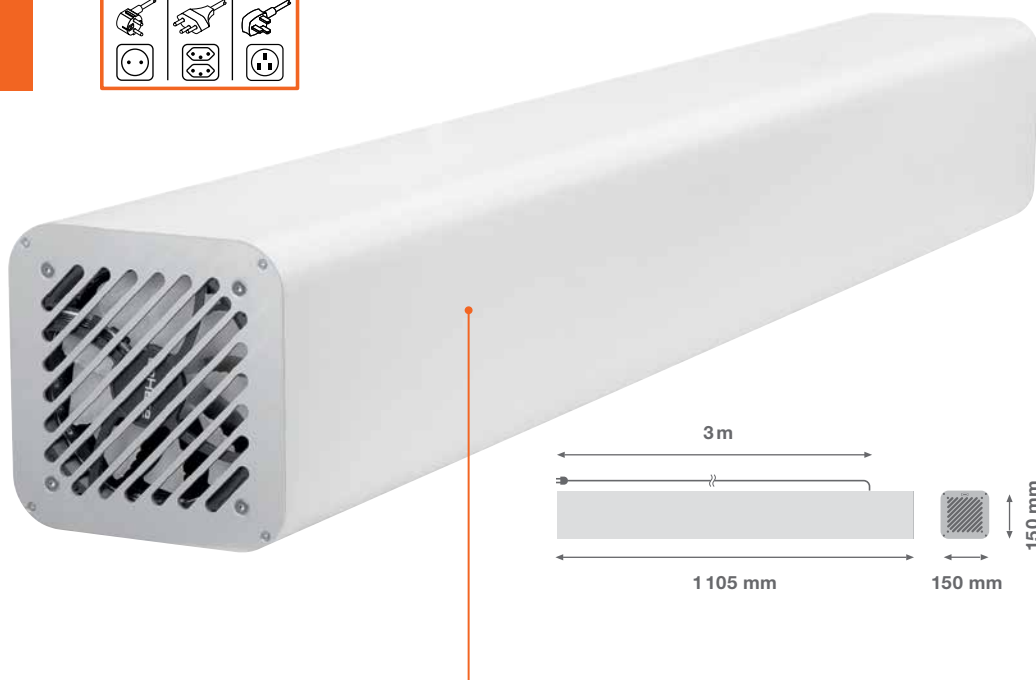
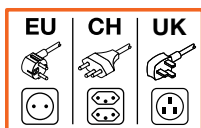

CÓMO FUNCIONA

Dos ventiladores aspiran el aire del ambiente a través de un extremo de la carcasa del purificador UVC AIR TUBE V70. En el interior, el aire se expone a la radiación de un tubo UV-C, que desactiva microorganismos como virus y bacterias. El aire desinfectado se expulsa por el otro extremo del dispositivo. La luz UV-C no puede salir de la carcasa.

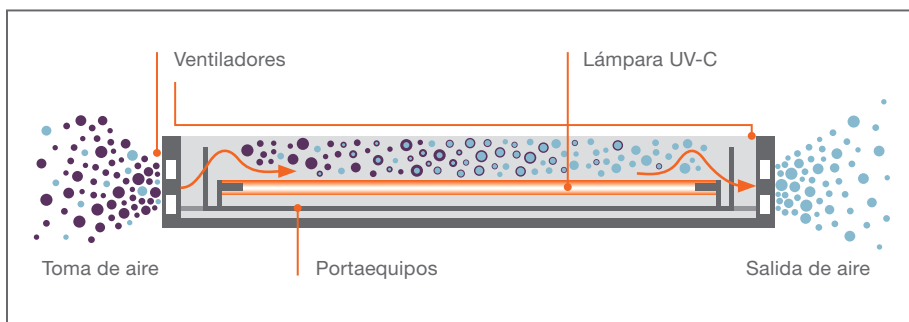

INTEGRACIÓN PERFECTA EN CUALQUIER HABITACIÓN

El purificador UVC AIR TUBE V70 de LEDVANCE con diseño SCALE reducido puede integrarse fácilmente en cualquier habitación gracias a varios kits de montaje opcionales.



ILUMINACIÓN ESPECIAL UV-C



VERTICAL



SUSPENSIÓN



HORIZONTAL



EN PARED



EL PURIFICADOR DE AIRE UVC AIR TUBE V70 RESUELVE EL PROBLEMA DE LOS AEROSOLES

La transmisión por aerosoles es una fuente importante de infecciones víricas. Los aerosoles son gotitas diminutas que sirven de portadores de virus que respiramos junto con el aire. Las habitaciones cerradas y mal ventiladas son un caldo de cultivo ideal para las infecciones, ya que la concentración de virus aumenta con el tiempo. En estos casos, la purificación eficaz del aire es una buena opción antiviral.

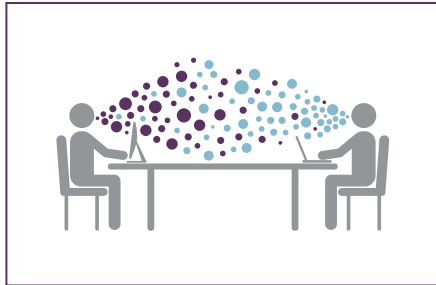

La situación:

Cada vez que respiramos o hablamos, los aerosoles contaminados con virus pueden extenderse por la habitación y llevar estos microorganismos a otras personas.

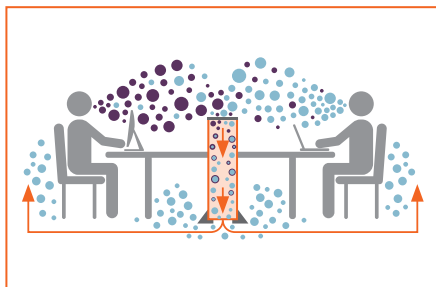

La solución:

El purificador UVC AIR TUBE V70 aspira continuamente el aire ambiente y desactiva los virus adheridos a los aerosoles.

El resultado¹:

Menor concentración de virus en el aire y, por tanto, menor riesgo de infección

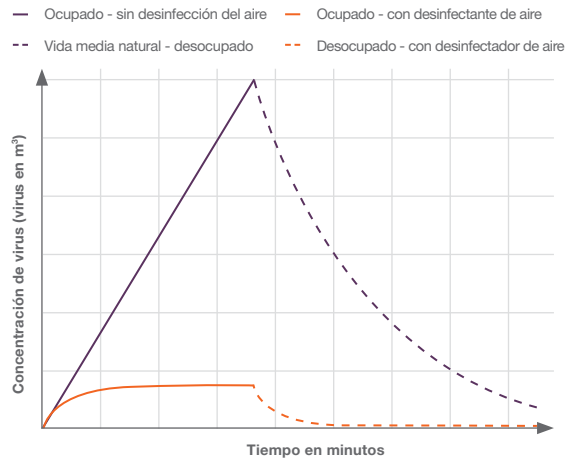

¹ Este gráfico es sólo para fines ilustrativos.

VERSÁTIL, EFICAZ, SEGURO

El purificador UVC AIR TUBE V70 desactiva hasta el 99,9% de los virus mediante la acción de la luz. Como método de esterilización del aire altamente eficaz y completamente libre de químicos, es adecuado para muchas aplicaciones.

Para habitaciones cerradas:

dondequiera que las personas se reúnan en espacios confinados durante largos períodos de tiempo, el purificador UVC AIR TUBE V70 es la solución ideal para reducir significativamente la concentración de virus en el aire y, por lo tanto, el riesgo de infección.



Escuelas, centros educativos



Restaurantes, hoteles, vestíbulos, salas de espera



Consultas médicas, centros de atención



Boutiques, pequeñas tiendas



Oficinas individuales, abiertas y en casa

PURIFICADOR DE AIRE UVC AIR V70

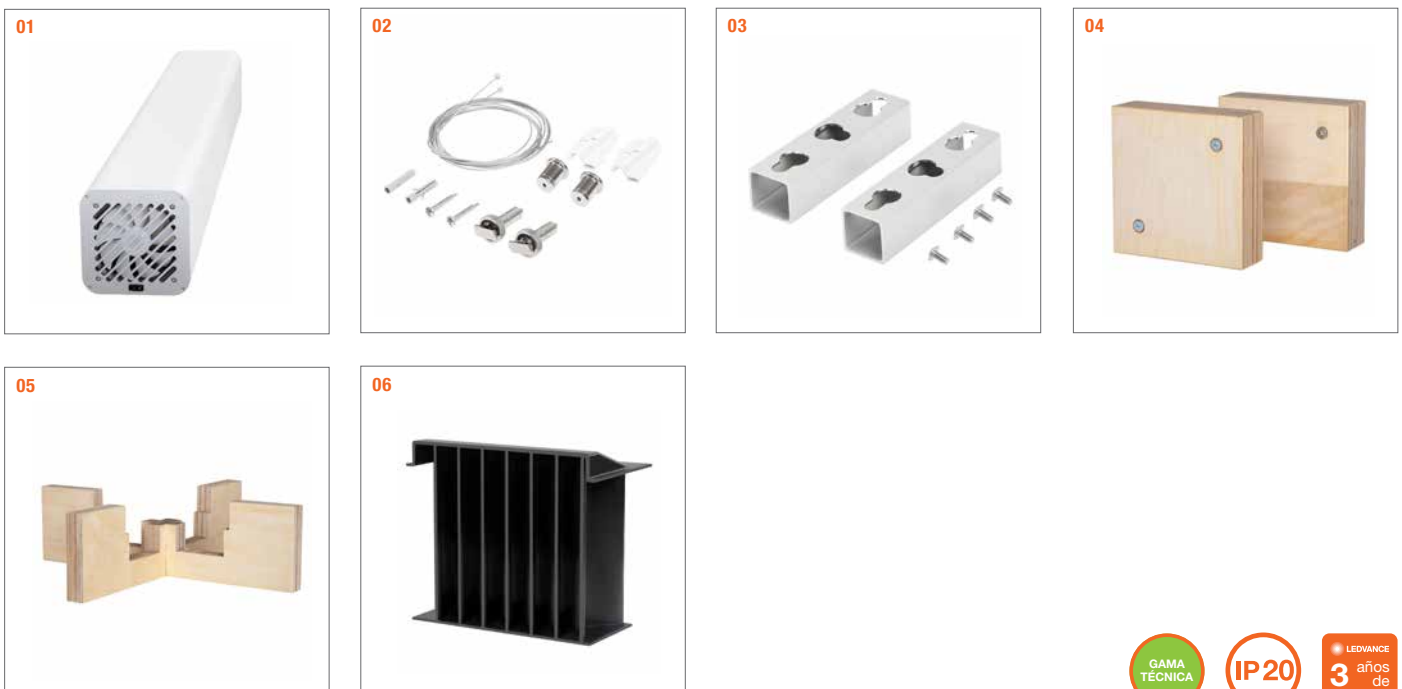

Denominación	EAN	W	Tensión	Salida UVC	Dimensiones L x W x H [mm]	Nº Imagen	Precio ¹ base €
UVC AIR V70 WT EU	4058075615335	65	220...240	70 m3/h	1105 x 150 x 150	01	635,90

ACCESORIOS PARA PURIFICADOR DE AIRE UVC AIR V70

Denominación	EAN	Descripción	Dimensiones L x W x H [mm]	Nº Imagen	Precio ¹ base €
ACCESORIOS PARA PURIFICADOR DE AIRE UVC AIR V70 (uno de ellos obligatorio)					
AIR KIT PENDANT	4058075615427	Kit de montaje de 1,5 m para montaje en suspensión. En techos de hormigón o modulares	185 x 120 x 25	02	80,65
AIR KIT WALL	4058075615380	Soportes para el montaje en pared, horizontal o vertical	230 x 150 x 30	03	57,95
AIR KIT HORIZONTAL	4058075615441	Kit de montaje para colocar el aparato en horizontal en el suelo o en estanterías	100 x 100 x 45	04	124,30
AIR KIT FLOOR STAND	4058075615366	Soporte de madera para el montaje vertical en el suelo	275 x 75 x 35	05	124,30
AIR MAINTENANCE KIT	4058075648371		-	06	60,75

¹ Precio de venta al público recomendado excluyendo I.V.A y RAEE

PURIFICADORES DE AIRE DR. HÖENLE STERIWHITE AIRQ



Denominación	EAN	W	Tensión	Salida UVC	Dimensiones L x W x H [mm]	Nº Imagen	Precio ¹ base €
STERIWHITE AIRQ400-2 W	4260732190172	200	220...240	400 m³/h	249 x 860 x 860	02	2212,55
STERIWHITE AIRQ600 W	4260732190059	300	220...240	600 m³/h	315 x 860 x 860	03	2765,30
STERIWHITE AIRQ600-2 W	4260732190196	300	220...240	600 m³/h	513 x 860 x 985	03	2765,30

ELIGE EL PURIFICADOR ADECUADO EN FUNCIÓN DE LAS CARACTERÍSTICAS DEL ESPACIO

Ejemplo de espacio	Sala de reuniones		Oficina para 2 personas		Sala de espera del consultorio del médico		Oficina para 4 personas		Salón de clases		Restaurante	
Tamaño de la habitación (m²)	25m²		25m²		25m²		45m²		70m²		100m²	
Volumen de la habitación (m³)	63m³		63m³		63m³		113m³		175m³		250m³	
Número de personas (#)	Sexto		2		3		Cuarto		25		35	
Duración de la estancia (h)	2 h		7 h		1 h		7 h		2 h		2 h	
Selección de dispositivo	1x Q115	1x Q330	1x Q115	1x Q330	1x Q115	1x Q330	1x Q330	1x Q600	1x Q600	2x Q600	1x Q900	1x Q900 1x Q600
Reducción del riesgo de infección por purificadores de aire en un (%)	> 70%	> 80%	> 70%	> 80%	> 70%	> 80%	> 70%	> 80%	> 70%	> 80%	> 70%	> 80%
Reducción del riesgo de infección por purificadores de aire + 1x ventilación de ráfaga / h en (%)	> 80%	> 90%	> 80%	> 90%	> 80%	> 90%	> 80%	> 90%	> 80%	> 90%	> 80%	> 90%
	STERIWHITE AIR Q115		STERIWHITE AIR Q330		STERIWHITE AIR Q600		STERIWHITE AIR Q900					

¹ Precio de venta al público recomendado excluyendo I.V.A y RAEE

UNA TECNOLOGÍA: NUMEROSAS APLICACIONES

Aire acondicionado, purificadores de aire, sistemas de purificación de agua, armarios de desinfección, luminarias de techo UV para la limpieza del aire, robots de desinfección, y muchos otros. A diferencia de otros métodos de desinfección que son muy limitados en sus áreas de aplicación, las lámparas UV-C pueden utilizarse en una gama muy amplia de escenarios.

Especialmente en los últimos tiempos, los ingenieros han creado toda una serie de nuevos usos para la tecnología UV-C. La gama de lámparas UV-C de LEDVANCE contiene fuentes de radiación adecuadas y fiables para una amplia gama de necesidades.

La radiación UV-C puede utilizarse en una amplia gama de escenarios para la desinfección del aire, el agua y las superficies.

- Hospitales y consultorios médicos
- Cuartos limpios
- Salas de oficina
- Sistemas de aire acondicionado
- Colegios, guarderías, vestuarios
- Almacenes
- Procesamiento de alimentos
- Salas de acceso público

DESINFECCIÓN DE SUPERFICIES

Existen microorganismos difíciles de eliminar sobre todo en hospitales o fábricas de alimentos. La irradiación UVC aporta una solución crucial a nivel de higiene, ofrece una desinfección inodora por lo que no produce efectos secundarios.

DESINFECCIÓN DEL AGUA

Las bacterias y los virus pueden convertir el agua en una sustancia peligrosa para la salud. Gracias a la irradiación UVC se puede eliminar cualquier microorganismo de manera rápida y sin químicos.

PURIFICACIÓN DEL AIRE

El aire de los locales cerrados puede contener un gran número de microorganismos. Como parte de los aerosoles finos, pueden permanecer en el aire durante un periodo de tiempo considerable. El aire de las instalaciones médicas, laboratorios, oficinas, escuelas, plantas de procesamiento de alimentos y muchos otros lugares puede desinfectarse y purificarse eficazmente mediante el uso de lámparas UV-C instaladas en instalaciones como conductos de aire, sistemas de aire acondicionado, purificadores de aire y luminarias de techo.





SteriWhite Air
hönle group

SISTEMAS LED Y DRIVERS

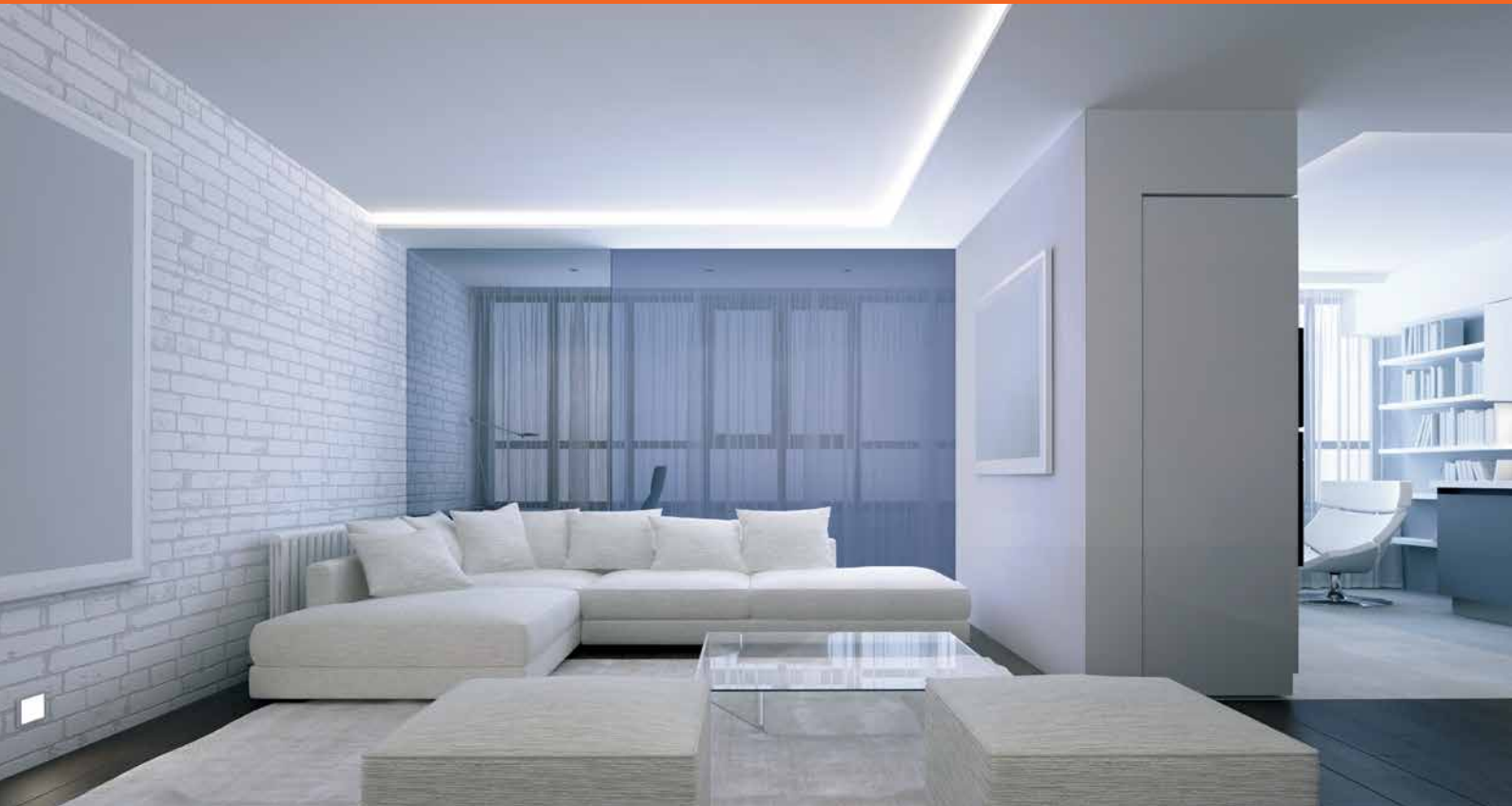

PORTFOLIO LEDVANCE FLEX	339
TIRA LED LEDVANCE LINEAR STRIP SUPERIOR BLANCO DINÁMICO Y PROTEGIDA IP67	352
TIRA LED LEDVANCE LINEAR STRIP PERFORMANCE COB	356
TIRA LED LEDVANCE LINEAR STRIP PERFORMANCE Y PROTEGIDA IP67	360
TIRA LED LEDVANCE LINEAR STRIP VALUE Y PROTEGIDA IP66	370
TIRA LED LEDVANCE LINEAR STRIP PERFORMANCE RGBW	384
TIRA LED LEDVANCE LINEAR STRIP VALUE RGB Y PROTEGIDA IP65	388
TIRA LED LEDVANCE LINEAR TRIP NEON FLEX	390
TIRA LED LEDVANCE LINEAR TRIP NEON FLEX RGB	390
TIRA LED LEDVANCE COB EXTERIOR	391
TIRAS LED FLEX INTERIOR CON MANDO PARA CAMBIO DE COLOR	391
ACCESORIOS PARA TIRAS LED DE LEDVANCE: CONTROLADOR, MANDO A DISTANCIA Y PANEL TÁCTIL	392
ACCESORIOS PARA TIRAS LED DE LEDVANCE: CONECTORES, TAPAS Y SOPORTES DEMONTAJE	394
ACCESORIOS PARA TIRAS LED DE LEDVANCE: PERFILES	396

DRIVERS LED DE LEDVANCE DE TENSIÓN CONSTANTE	404
DRIVERS LED DE LEDVANCE DE CORRIENTE CONSTANTE	413
PREVALED COIN 50 COB (NECESARIO DRIVER DE ALIMENTACIÓN)	416
PREVALED COIN 111 COB (NECESARIO DRIVER DE ALIMENTACIÓN)	417
PREVALED COIN 111 AC G1 (DIRECTO A RED)	418
EQUIPOS OPTOTRONIC® OTI DALI - TENSIÓN CONSTANTE 24 V - REGULACIÓN DALI	418
EQUIPOS OPTOTRONIC® OTI DALI - INTENSIDAD CONSTANTE - REGULACIÓN DALI	419
REGULADOR LED OPTOTRONIC® DALI DIM, OT DIM (1...10V) - OT DMX RGB DIM	420
EQUIPOS OPTOTRONIC® 2DIM INTENSIDAD CONSTANTE (PARA ALUMBRADO EXTERIOR)	421
EQUIPOS OPTOTRONIC® 4DIM INTENSIDAD CONSTANTE 1AO (PARA ALUMBRADO EXTERIOR)	422
DALI MAGIC	423
NFC SCANNER E PROGRAMADOR	424

LEDVANCE: AVANZANDO LA LUZ

¿LA MALA LUZ TE HACE IMPREVISIBLE? ¡TENEMOS LA SOLUCIÓN!

Con más de 100 años de experiencia en iluminación general, LEDVANCE combina la tecnología de iluminación tradicional con innovaciones de iluminación pioneras para casi cualquier aplicación. Además de estos conocimientos únicos, nos apoyamos especialmente en las relaciones a largo plazo con los clientes y en una sólida red de ventas mundial.

Como expertos en tendencias tecnológicas, estamos a la cabeza de la rápida evolución de la demanda de luz de alta calidad y larga duración. Y como socio local fuerte, siempre estamos a tu lado de forma fiable en más de 140 países.

Ya sean luminarias, lámparas, nuestro sistema de tiras LED o soluciones de gestión de la iluminación de última generación, nuestros equipos de especialistas se centran en las necesidades específicas de nuestros clientes. Contribuimos de forma decisiva a aumentar tu competitividad con innovaciones técnicas y soluciones de iluminación inteligentes y fáciles de usar que cumplen la normativa de la UE.

Por eso, la nueva generación de nuestras tiras LED es aún más potente y, sobre todo, más versátil. Numerosos accesorios te proporcionan soluciones profesionales para tus diferentes necesidades y proyectos. El sistema LED Strip puede integrarse en el sistema de gestión de la iluminación VIVARES y los componentes del KIT LED Strip TW también pueden combinarse con BIOLUX HCL. Las tiras led COB, con su luz impresionantemente uniforme y sin puntos de LED visibles, dan el toque final a un diseño de iluminación ambicioso.

Siempre nos centramos en el beneficio para ti como profesional de la iluminación. Por eso hacemos todo lo posible para que nuestros productos y sistemas sean especialmente fáciles de planificar, instalar y combinar.

Basándonos en estos principios, seguiremos desarrollando productos sofisticados y te proporcionaremos un apoyo adecuado en tu lucha personal contra la mala luz.



CONTENIDO

LEDVANCE: AVANZANDO LA LUZ	328
TAN FLEXIBLE COMO TUS DEMANDAS	330
HUMAN CENTRIC LIGHTING CON TIRAS LED	332
<hr/>	
APLICACIONES PARA TIRAS LED	334
<hr/>	
COMPONENTES DEL SISTEMA	336
SERVICIO - CONFIGURADOR	337
SERVICIO - INSTRUCCIONES DE INSTALACIÓN	338
<hr/>	
EL SISTEMA DE TIRAS LED	
– TIRAS LED BLANCO DINÁMICO SUPERIOR CLASS	340
– TIRAS LED COB PERFORMANCE CLASS	344
– TIRAS LED PERFORMANCE CLASS	348
– TIRAS LED VALUE CLASS	358
– TIRAS LED PERFORMANCE CLASS RGBW	372
– TIRAS LED VALUE CLASS RGB	376
– ACCESORIOS DE TIRAS	382
– PERFILES	386
– DRIVER DE TENSIÓN CONSTANTE	394
<hr/>	
LONGITUDES DE LA ALIMENTACIÓN	400
DRIVERS LED PARA CORRIENTE CONSTANTE	402



Las imágenes del folleto son sólo ilustrativas. Todos los parámetros técnicos se aplican a todo el módulo LED. Teniendo en cuenta el complejo proceso de fabricación de los diodos emisores de luz, los valores típicos indicados anteriormente para los parámetros técnicos de los LED son meramente estadísticos y no corresponden necesariamente a los parámetros técnicos reales de un producto individual; los productos individuales pueden variar de los valores típicos.

TAN FLEXIBLE COMO TUS EL SISTEMA MEJORADO DE

Fácil de planificar, fácil de combinar, fácil de instalar. Las tiras LED de LEDVANCE llevan mucho tiempo facilitando el trabajo diario. Pero con la última generación de nuestro sistema inteligente de tiras LED, ahora puedes completar tus proyectos de iluminación de forma aún más fácil y profesional, gracias a una mayor potencia, más flexibilidad y más compatibilidad. Y, por supuesto, también puedes contar con un excelente servicio de atención al cliente y una garantía de hasta 5 años¹.

MÁS POTENCIA

Desde la vida útil, la reproducción del color y las clases de protección hasta la consistencia del color y los periodos de garantía, las nuevas tiras LED de LEDVANCE superan las ya excelentes versiones anteriores en cada una de estas áreas. ¿Por qué? Para que puedas seguir marcando tus normas en tus proyectos de iluminación.

ALTA GAMA MEJORADA

A partir de ahora, podrás combinar fácilmente las tiras led con el cómodo sistema de gestión de iluminación VIVARES y las tiras led blanco dinámico, flexibles, potentes y extremadamente eficientes, con nuestra galardonada iluminación centrada en el ser humano BIOLUX.

El KIT de tiras LED TW incluye todos los componentes que necesitas. Nuestras tiras LED COB también te ofrecen el máximo rendimiento. Con su luz impresionantemente uniforme sin puntos LED visibles, son la opción ideal para un diseño de iluminación sofisticado. Como puedes ver, con LEDVANCE siempre tienes la vista puesta en el futuro cuando se trata de tendencias de iluminación en el sector de alta gama.



CADA DÍA MÁS APOYO

Además de un amplio portfolio de tiras LED precableadas por ambos lados y de componentes electrónicos a medida, LEDVANCE te ofrece útiles herramientas online que facilitan aún más tu trabajo diario. El configurador de sistemas de tiras LED² te guía paso a paso hacia el éxito. Nuestro centro de formación online tiene reservada una gran variedad de actividades de aprendizaje electrónico orientadas a la aplicación, que incluyen información práctica sobre planificación, selección de productos, instalación y mucho más. Encontrarás aún más consejos en nuestro canal de YouTube. Echa un vistazo:



[ledvance.es/
configurador-tiras-led](https://ledvance.es/configurador-tiras-led)



formacion.ledvance.es



[ledvance.es
LEDstripvideos](https://ledvance.es/LEDstripvideos)

DEMANDAS TIRAS LEDVANCE



MÁS VARIEDAD

En el sistema de tiras LED de LEDVANCE encontrarás la solución perfecta para cualquier aplicación. Elige entre cuatro temperaturas de color entre 2700 K y 6500 K y cuatro intensidades luminosas entre 500 lm/m y 2000 lm/m. Amplía tus posibilidades con las tiras Blanco Dinámico (TW), RGBW y RGB, así como con nuestros controladores, perfiles y accesorios que se adaptan perfectamente entre sí siguiendo nuestro principio modular.

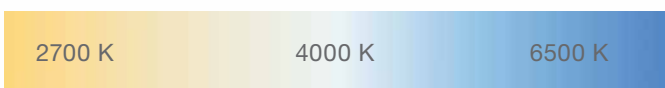

¹Para conocer las condiciones precisas, visita www.ledvance.es/garantias

²El configurador de sistemas de tiras LED no sustituye a una planificación profesional completa con DIALux y RELUX u otro software de planificación de iluminación profesional

LUZ ADAPTADA A LAS PERSONAS ILUMINACIÓN CENTRADA EN EL SER HUMANO

DISEÑO DE LA ILUMINACIÓN CENTRADO EN LAS PERSONAS

La luz influye significativamente en nuestro ciclo día-noche -nuestro reloj corporal- y, por tanto, en nuestra salud, bienestar y rendimiento. La iluminación centrada en el ser humano (HCL) tiene en cuenta este efecto biológico. Simula la luz natural a lo largo del día cambiando suavemente las temperaturas de color y los niveles de iluminación. Así es como, incluso en salas oscuras, crea un entorno estimulante que potencia el pensamiento creativo, así como altos niveles de concentración en los escritorios, en los sectores de servicios y en las fábricas.



LEDVANCE BIOLUX HCL

La luz adecuada a cualquier hora del día. El sistema LEDVANCE BIOLUX HCL es fácil de instalar y manejar. Consta de una unidad de control y de fuentes de luz aptas para HCL y ajusta continuamente la iluminación a la hora del día y a la incidencia de la luz natural. Para cubrir aún mejor las necesidades individuales, el sistema también ofrece la posibilidad de elegir diferentes perfiles de iluminación. BIOLUX ya ha demostrado sus credenciales al ganar varios premios de diseño, funcionalidad e innovación.



HCL TIENE UN EFECTO POSITIVO EN LA GENTE - TAMBIÉN EN TÉRMINOS DE ECONOMÍA

↑12%

OFICINA
12% mayor rendimiento de los empleados en las oficinas

↑18%

PLANTAS DE PRODUCCIÓN
La productividad de los trabajadores aumenta hasta un 18%

↑14%

EDUCACIÓN
14% mejora del aprendizaje y de las calificaciones

↑25%

RETAIL
Hasta 25% de aumento en las ventas

Fuente: www.ecodesignconsultants.co.uk/healthy-buildings/

UNA COMBINACIÓN EFICAZ TIRAS LED BLANCO DINÁMICO Y HCL

Encontrarás más información sobre las tiras LED blanco dinámico de LEDVANCE a partir de la página 290.

Las tiras LED Blanco Dinámico de LEDVANCE pueden variar la temperatura del color de forma dinámica y sin problemas desde el acogedor blanco cálido de 2700 kelvin hasta el blanco frío activador de 6500 kelvin. Por ello, son ideales para simular la luz natural desde primera hora de la mañana hasta última hora de la tarde.



CONFORT PARA HABITACIONES GRANDES: VIVARES HCL

VIVARES HCL es la primera opción para oficinas abiertas y soluciones en pisos de oficinas. El innovador sistema de gestión de la iluminación puede superar incluso retos complejos y es fácil de instalar y manejar.



UNA HABITACIÓN, UN SISTEMA: BIOLUX HCL

La combinación de una unidad de control HCL de BIOLUX con paneles y tiras led Blanco Dinámico es la solución para implementar un HCL eficaz en oficinas individuales y otras aplicaciones singulares.



BIEN PROTEGIDO PARA CUALQUIER OCASIÓN

Las tiras LED Blanco Dinámico también están disponibles en versiones con protección IP67. Esto amplía aún más su gama de aplicaciones para las soluciones HCL.

LA CONEXIÓN KIT DE TIRAS LED BIOLUX HCL

Los componentes del KIT de tiras LED BIOLUX HCL conectan las tiras LED Blanco Dinámico a la unidad de control BIOLUX HCL o al sistema VIVARES HCL. Por supuesto, los componentes del kit también están disponibles por separado.

Ambos kits de un vistazo:
BIOLUX HCL LS S TW ZB KIT 4058075671270
BIOLUX HCL LS S TW IP67 ZB KIT 4058075671294



TALENTOS BRILLANTES

TIRAS LED DE LEDVANCE EN VARIOS PROYECTOS

Utilizado como iluminación general, de foseados o de acento, el sistema de tiras LED de LEDVANCE es una solución fascinantemente flexible que se adapta a muchos escenarios de iluminación diferentes. Crea un ambiente elegante en los sectores de la gastronomía y la hostelería, y una iluminación funcional y eficaz en oficinas e instalaciones sanitarias. Guía la mirada de los clientes en las tiendas y crea deseo. Gracias al nuevo kit HCL, las tiras LED Blanco Dinámico pueden incluso simular la luz natural. Consulta nuestros ejemplos de aplicaciones para tus propios proyectos y déjate inspirar.

1. VESTÍBULOS

El vestíbulo es la imagen de visita de un edificio. Las tiras LED dan la bienvenida a los visitantes con su luz cálida. Una combinación de iluminación directa e indirecta combina un ambiente imponente con alta funcionalidad. Las líneas de luz enfatizan discretamente la arquitectura y señalan los pasillos. La tira de LED COB sin puntos visibles de LED es particularmente impresionante en superficies brillantes.



TIRAS LED: Performance Class COB 1000 lm/m, 4000 K, LS PFM-1000/COB/940/5

PERFIL: Perfil de ala plana en forma de U (12 mm de ancho)

DIFUSOR: difusa, LS AY-PC/R01/D/1

DRIVER: DR DALI-SUP-45/220-240/24



2. OFICINAS

Confort visual durante el cambio de actividades, requisitos individuales de iluminación y diseño moderno: las tiras LED Blanco Dinámico realizan numerosas tareas en las oficinas. Integrados en techos suspendidos, iluminan las oficinas y los lugares de trabajo sin deslumbrar. Su temperatura de color puede ajustarse mediante un panel táctil. Y con el nuevo TW KIT y BIOLUX HCL puede incluso proporcionar una iluminación centrada en el ser humano.



TIRAS LED: Superior Class Blanco Dinámico 2000 lm/m, LS SUP-2000/TW/927-965/5

PERFIL: Perfil ancho en forma de U (26 mm de altura)

DIFUSOR: transparente, LS AY-PC/W02/C/1

DRIVER: DR SUP-200/220-240/24

CONTROLADOR: Controlador LC RF 24 V RGBW/TW

PANEL TÁCTIL: Touch Panel TW, LC RF TOUCH PANEL TW



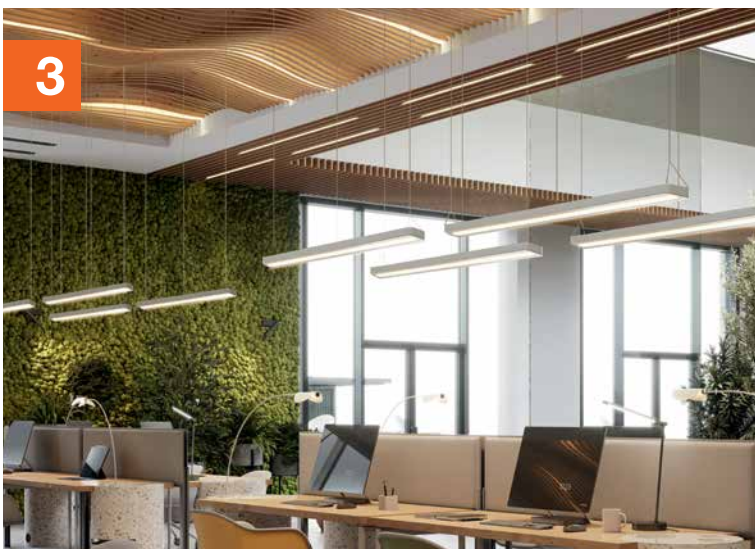

3

3. ILUMINACIÓN DE TECHO

Las potentes tiras led como iluminación de techo permiten iluminar las habitaciones sin deslumbramientos y con gran calidad. Su cálida temperatura de color favorece el efecto en la habitación y garantiza un ambiente elegante. Las tiras led resaltan especialmente bien las soluciones de techo modernas.



TIRAS LED: Performance Class 2000 lm/m, 3000 K, LS P-2000/930/5

PERFIL: Perfil de ala en forma de U media (15,5 mm de altura), LS AY-PM04/UW/23X15,5/10/1

TAPA: transparente, LS AY-PC/R02/C/1

DRIVER: DR DALI-SUP-150/220-240/24



4

4. RESTAURANTES/COMEDORES

En la gastronomía, un ambiente agradable es importante. Las tiras led RGBW añaden un poco de brillo atmosférico en diferentes colores, creando una iluminación ambiental atractiva y moderna. La temperatura de color blanco cálido produce una iluminación general favorecedora: elegante y con clase, pero también funcional y eficiente.



TIRAS LED: Performance Class RGBW, 1000 lm/m, 3000 K, LS PFM-1000/RGBW/830/5/IP66

PERFIL: Perfil de ala en forma de U media (15,5 mm de altura), LS AY-PM04/UW/23X15,5/10/1

DISFUSOR: difusa, LS AY-PC/R02/D/1

DRIVER: DR-VAL-150/220-240/24

CONTROLADOR: Controlador LC RF 24 V RGBW/TW

PANEL TÁCTIL: Panel táctil RGBW, LC RF TOUCH PANEL RGBW

5. CAFETERÍAS

Para todos los proyectos que necesitan un toque extra de color, una pizca de brillo y un poco más de imaginación, están las tiras LED RGB. Los diferentes colores dan a cada espacio un cierto atractivo. ¿Con qué luz va a saber mejor el café?



5



TIRAS LED: Value Class RGB, 500 lm/m, LS VAL-500/RGB/5

PERFIL: Perfil ancho en forma de U, LS AY-PW01/U/26X8/14/1

DIFUSOR: difusa, LS AY-PC/W01/D/1

DRIVER: DR-VAL-120/220-240/24

CONTROLADOR: Controlador LC RF 24 V RGBW/TW

CONTROL REMOTO: Control remoto RGBW, LC RF REMOTE RGBW

Consulta la página 334 para ver los accesorios para las tiras y los perfiles.

PRODUCTOS A MEDIDA

COMPONENTES DEL SISTEMA

TIRAS LED

- Con y sin protección IP
- Temperaturas de color de 2700 a 6500 K
- Flujo luminoso de 500 a 2000 lm/m
- Blanco, Blanco Dinámico, RGBW y versiones RGB

DIFUSORES

- Diferentes versiones que se ajustan a los perfiles
- Claras y opacas

PERFILES

- 13 versiones diferentes

DRIVERS

- Con y sin protección IP
- Regulable y ON/OFF
- DALI-2

ACCESORIOS

- Conectores de alimentación
- Conectores
- Tapas finales
- Soportes de montaje

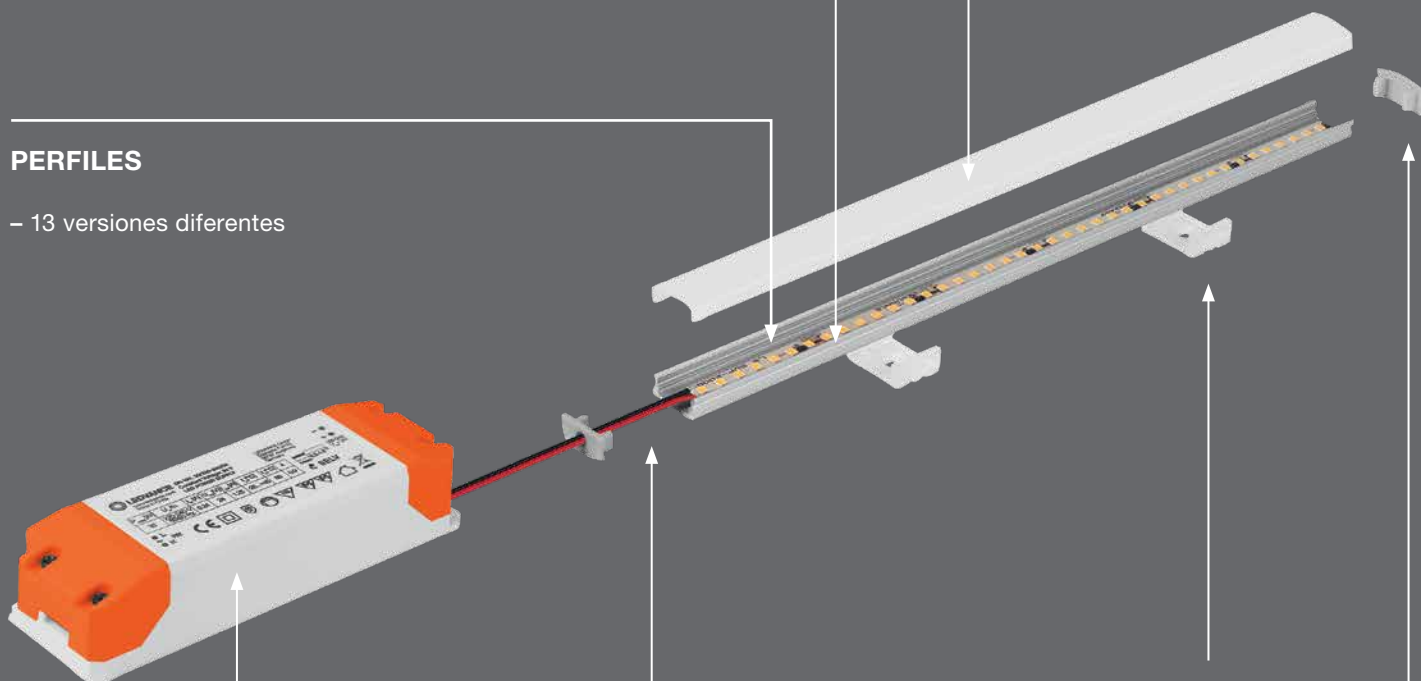

LA GRAN SENSACIÓN DE AFRONTAR GRANDES RETOS

El sistema de tiras LED de LEDVANCE contiene todos los componentes que necesitas para tus modernas tareas de iluminación. Tiras LED, perfiles, difusores y drivers en muchas versiones diferentes, así como accesorios de alta calidad. La ventaja para ti es que no tienes que dedicar tiempo a buscar componentes específicos y asegurarte de que todos coinciden. Todo procede de un único proveedor, combina perfectamente y es fácil de instalar.

¿Grado de protección alto? No hay problema. ¿Luz regulable? Es posible en cualquier momento con el driver o el sistema de gestión de la iluminación adecuados. Y para proyectos complejos de iluminación dinámica, basta con añadir los sensores adecuados. Nunca ha sido tan fácil impresionar a tus clientes con soluciones de iluminación óptimas.

Las tiras LED de LEDVANCE se clasifican generalmente como productos continentales y no tienen que llevar una etiqueta energética desde el 25 de diciembre de 2019.

PASO A PASO HACIA UNA SOLUCIÓN PERSONALIZADA

CONFIGURADOR DE SISTEMAS DE TIRAS LED

El rápido e intuitivo configurador de sistemas de tiras LED* facilita enormemente la planificación de cualquier proyecto de iluminación. Puedes utilizar esta práctica herramienta online para definir paso a paso los requisitos de iluminación, el tipo de montaje, los accesorios, el modo de funcionamiento y los drivers. Al final, recibirás un resumen con todos los componentes necesarios e información útil sobre el montaje y la instalación de. Por supuesto, puedes guardar los resultados de su configuración para utilizarlos en el futuro. **Es fácil empezar.**

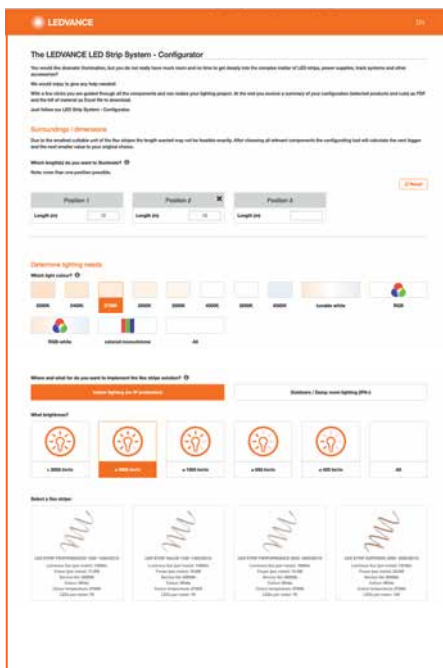

Paso 1 - Requisitos de iluminación

Además de la longitud de las tiras LED, aquí también puedes especificar la temperatura de color, el área de aplicación y la intensidad luminosa requerida.

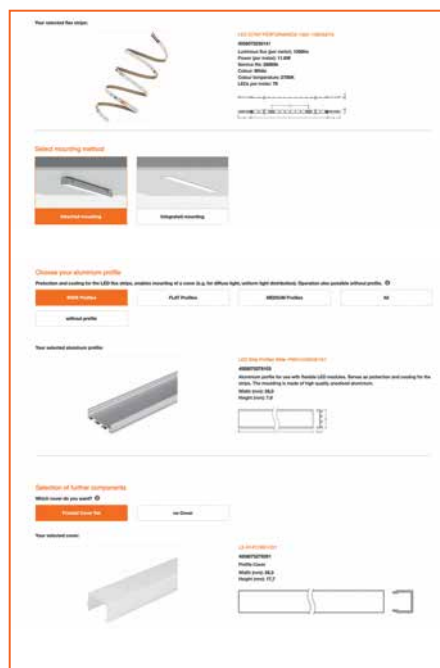

Paso 2 - Tipo de montaje

Aquí puedes decidir si deseas un montaje en superficie o empotrado, y seleccionar el perfil de aluminio y la cubierta adecuados para tu proyecto.



Paso 3 - Accesorios

Ahora puedes especificar los demás componentes de : conectores, tapas finales y accesorios de montaje.

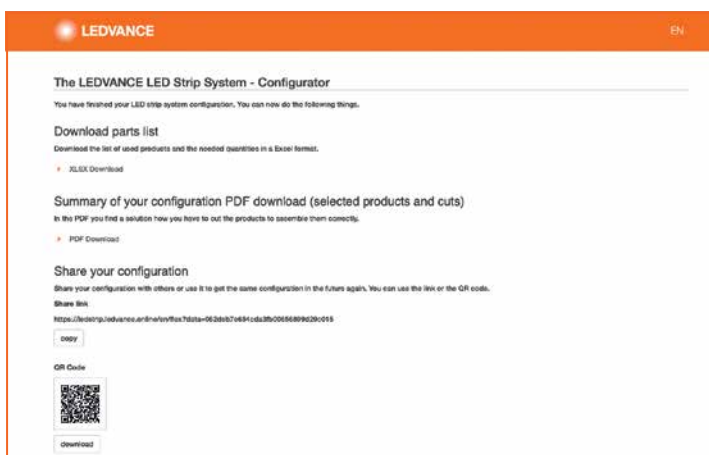

Paso 4 - Modo de funcionamiento

Por último, puedes determinar un modo de funcionamiento adecuado, seleccionar los drivers correctos y completar la configuración.

Paso 5 - Resumen

Tras completar su configuración, además de una lista de piezas en Excel con toda la información importante del producto, recibirás un PDF con los productos seleccionados, los cortes y un diagrama de cableado. Puedes personalizar la hoja de Excel si lo necesitas y luego enviarla a tu mayorista para que realice el pedido.

* El configurador de sistemas de tiras LED no sustituye a una planificación profesional completa con DIALux y RELUX u otro software de planificación de iluminación profesional

Visítanos en ledvance.es/configurador-tiras-led



CONSEJOS PARA PROFESIONALES PARA LA INSTALACIÓN DE TIRAS LED

ASÍ ES COMO FUNCIONA EL SISTEMA DE TIRAS LED

Se pueden realizar soluciones de iluminación a medida utilizando las tiras LED de LEDVANCE. Para asegurarse de que puede instalar profesionalmente las tiras LED para cualquier proyecto, a continuación te ofrecemos información importante sobre el diseño, el funcionamiento y el manejo de las tiras: conocimientos internos que te ayudarán a ahorrar tiempo, nervios y presupuesto y a transmitir una buena impresión a tus clientes.

INFORMACIÓN GENERAL

- Las tiras LED de LEDVANCE son fáciles de manejar, están precableadas por ambos lados y son fáciles de cablear sin necesidad de herramientas
- Son regulables, y las tiras Blanco Dinámico (TW), RGBW y RGB también son adecuadas para la iluminación dinámica de colores
- Fácil montaje en muchas superficies lisas con cinta autoadhesiva
- Es importante seleccionar un driver LED y/o un regulador adecuado para la aplicación
- La regla básica es la siguiente: la potencia total de la tira LED no debe superar la potencia máxima del driver

IMPORTANTE: NOTAS SOBRE LA MANIPULACIÓN

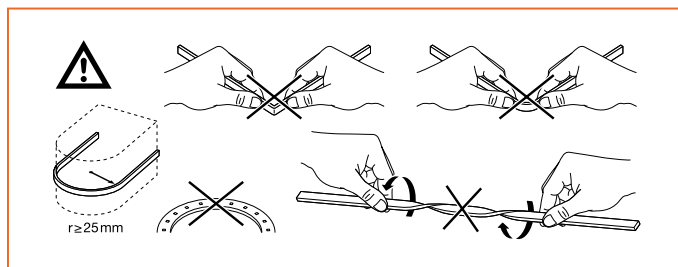
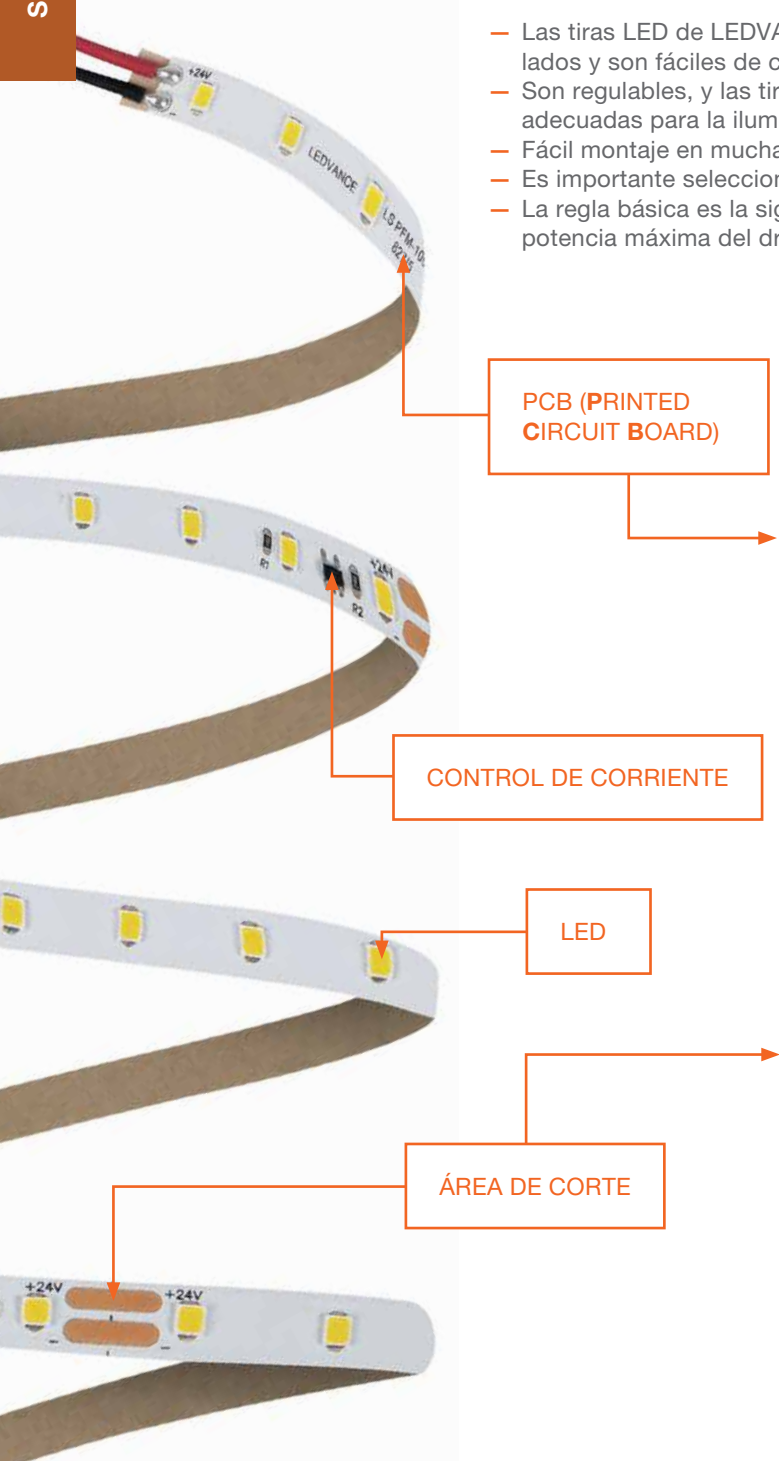

- No doblar o retorcer

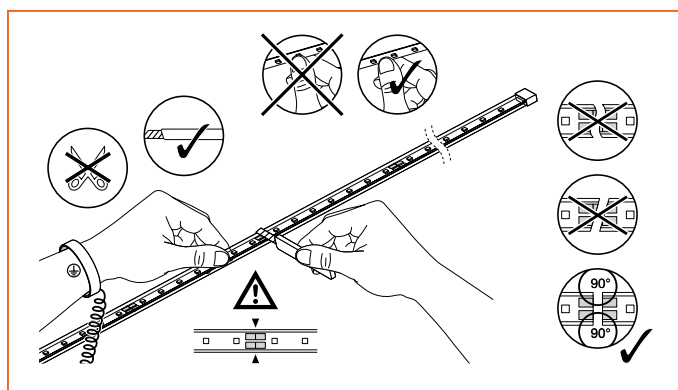

- Cortar sólo en las zonas señaladas
- Corte recto
- Nota Protección ESD
- No tocar los LED de las tiras IP00

Ve el vídeo de instalación de las tiras LED en: ledvance.com/LEDstripvideos



CÓMO CABLEAR CORRECTAMENTE LAS TIRAS LED

Las tiras LED de LEDVANCE son fáciles de instalar. Qué componentes necesitas para cablear tu sistema y cómo conectarlos depende de si deseas implementar una solución de iluminación estática en una temperatura de color blanca o una solución de iluminación dinámica con opciones de Blanco Dinámico, RGBW o RGB.

EJEMPLOS DE DIAGRAMAS DE CABLEADO: SISTEMA DE TIRAS LED ESTÁTICO VS. SISTEMA DE TIRAS LED DINÁMICO

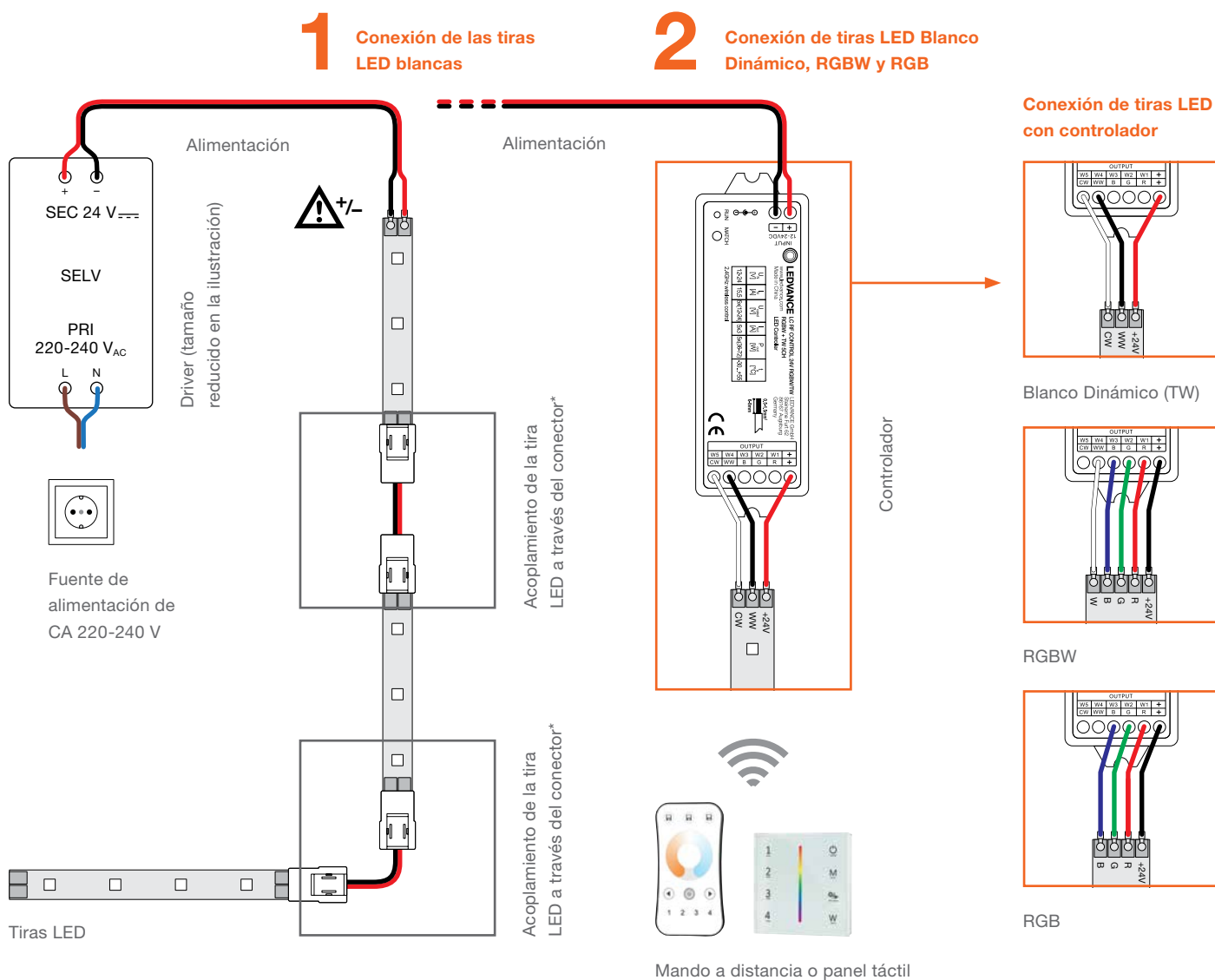

1. Sistema de tiras LED en un color claro

Si estás montando un sistema de tiras led con luz blanca estática, conecta el controlador a la fuente de alimentación por un lado y a la tira de LED por el otro (+ y - respectivamente). Para conectar varias tiras led, utiliza los conectores * o una conexión en paralelo.

2. Sistema de tiras LED dinámicas (blanco dinámico, RGBW, RGB)

Además de las tiras LED y un driver adecuado, necesitas un controlador multicanal, así como un panel táctil o un mando a distancia. El Blanco Dinámico funciona con tres conexiones (CW, WW y +), el RGBW con cinco conexiones (R, G, B, W y +) y el RGB con cuatro conexiones (R, G, B y +).

DE UN VISTAZO

¿Buscas los componentes adecuados para su sistema de tiras LED? Puedes verlos en los resúmenes de compatibilidad de las páginas 333, 337 y 349. O simplemente visita el configurador de tiras LED en: ledvance.es/configurador-tiras-led

* Ten en cuenta la longitud máxima de avance, ver página 350.

EL BLANCO QUE QUIERAS, DONDE QUIERAS

TIRAS LED SUPERIOR CLASS BLANCO DINÁMICO (TW)

BLANCO
DINÁMICO

SUPERIOR
CLASS

ACTIVACIÓN DURANTE EL DÍA

La luz blanca fría con una temperatura de color de 6500 K tiene un efecto energizante en el organismo humano. Por ello, es ideal para todos los ámbitos en los que las personas necesitan concentrarse en su trabajo. Y también allí donde la luz natural debe complementarse y potenciarse con luz artificial.

LUZ DE AMBIENTE POR LA NOCHE

La luz blanca cálida, con una temperatura de color de 2700 K, crea un ambiente acogedor y es ideal para todas las zonas en las que desee relajarse. Por la noche, permite hacer compras de forma acogedora y relajada, por ejemplo.

Hay muchas temperaturas de color en cada tira de LED Blanco Dinámico (TW). Un controlador permite a los usuarios ajustar dinámicamente la temperatura del color para adaptarla a sus necesidades, desde el blanco frío, que activa 6500 K, hasta el blanco cálido, que acoge 2700 K. Esto no sólo aumenta la gama de aplicaciones, sino que también puede contribuir al bienestar personal. La excelente reproducción cromática de más de 90 CRI y varios tipos de protección para la iluminación interior y exterior (IP67) se suman a las opciones.

CARACTERÍSTICAS DEL PRODUCTO

- Tira de LED flexible y recortable
- Unidad recortable más pequeña: 100 mm
- Vida útil de hasta 50.000 horas¹
- Índice de reproducción cromática CRI > 90
- Regulable por modulación de impulso ancho (PWM)
- Flujo luminoso de hasta 2000 lm/m
- Temperaturas de color ajustables mediante blanco dinámico: de 2700 a 6500 K
- Tipo de protección IP 00/67
- Resistente al salitre (según IEC 60068-2-52) y a los rayos UV (según IEC 60068-2-5) con IP67
- Aprobación ENEC y TÜV
- 5 años de garantía²

BENEFICIOS DEL PRODUCTO

- Gran libertad de diseño gracias a las tiras LED TW largas y flexibles
- Fácil instalación y conexión sin herramientas
- Instalación sencilla gracias a la cinta adhesiva
- Máxima flexibilidad gracias a una amplia gama de accesorios
- Conexión sencilla, gracias a los cables integrados a ambos lados
- Tiras LED protegidas aptas para su uso en entornos húmedos gracias a su alto grado de protección (IP67)

APLICACIONES

- Iluminación interior general
- Tiras LED protegidas para iluminación general de exteriores (IP67)
- Hoteles, oficinas, salas de venta y de conferencias
- Iluminación decorativa de foseados

TOMANDO EL SOL COMO EJEMPLO

Con las tiras led Blanco Dinámico, se puede simular el espectro de la luz natural en todo su ancho de banda entre 2700 K y 6500 K. Esto hace que las tiras sean una opción para la iluminación dinámica que responde a las necesidades de iluminación de las personas en determinados momentos del día.

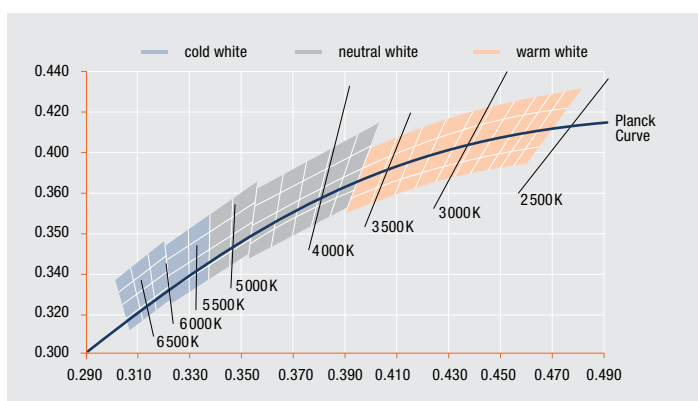

ESQUEMA DE CONEXIÓN DE LAS TIRAS LED BLANCO DINÁMICO

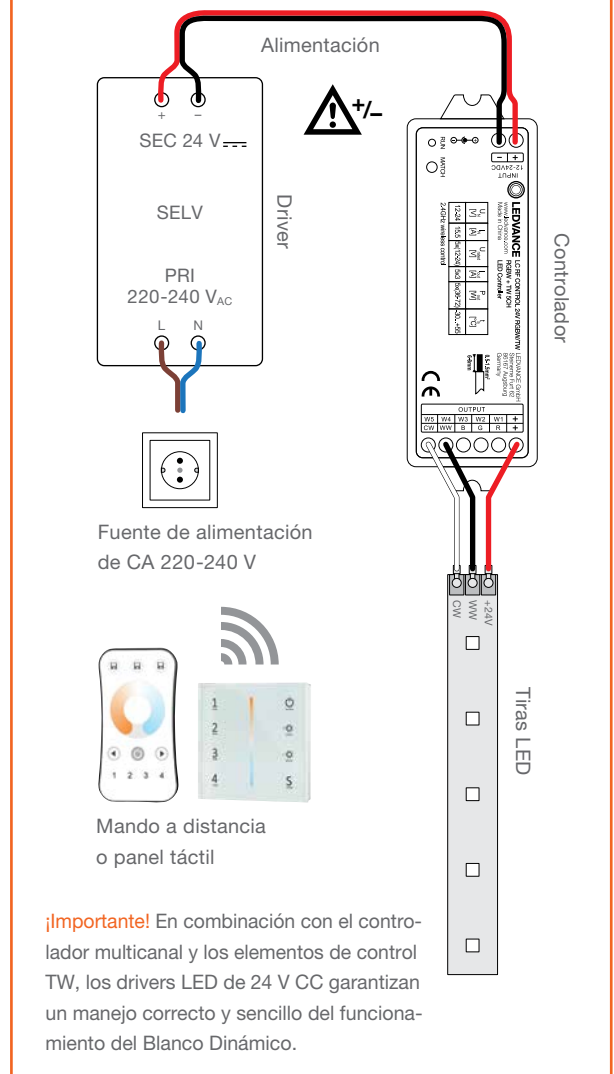

COMPROBAR: ASÍ FUNCIONA TU SISTEMA DE TIRAS DE LED BLANCO DINÁMICO



Las tiras LED LEDVANCE, en su versión blanco dinámico, pueden instalarse en función de la planificación individual. Sin embargo, los siguientes componentes son esenciales para el funcionamiento del sistema Blanco Dinámico (TW).

Componentes del sistema para LEDVANCE TW LED STRIP:

Controlador multicanal: Controlador LC RF 24 V RGBW/TW
Elementos de control TW: mando a distancia (LC RF REMOTE TW) y/o panel táctil (LC RF TOUCH PANEL TW 220-240)

Como alternativa, puedes utilizar un sistema DALI o DMX.

¹L70/B50 a Tc ≤ 85 °C | ² Para conocer los términos y condiciones precisos visita www.ledvance.es/garantias

LED STRIP SUPERIOR-2000 TW



Tiras LED con temperatura de color regulable y 2000 lm/m para aplicaciones profesionales con muy buena reproducción del color y vida útil



Cables precableados en ambos lados

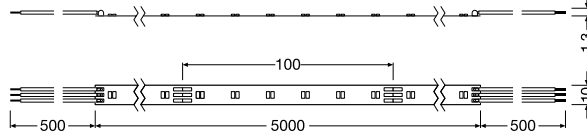

Nombre del producto	GTIN (EAN)	K	lm ⁴ METER	lm	W ME/ER	W	lm/W	⊙ METER	PITCH [mm]	Ta	L x W x H [mm]	↓ min. [mm]	Precio ⁵ base €
LS SUP -2000/TW/927-965/5	4058075436084	2700...6500	950 / 1060	9140	21,6	108,0	79,0	120	16,67	-20...+55	5000x10,0x1,2	100	191,30

¹ Consulta las condiciones precisas en www.ledvance.es/garantia-sis | ² Regulable con los controladores adecuados, véase también www.ledvance.es/dim | ³ L70/B50 a Tc máx. 85 °C | ⁴ 10,8W para 2700K, 10,8W para 6500K | ⁵ Precio de venta recomendado excl. IVA y RAEE

ACCESORIOS DE TIRAS

► Detalles ver el capítulo ACCESORIOS DE TIRAS

Extracto de los componentes del sistema de los amplios accesorios de la tira LED

CONECTORES

TAPAS DE FINAL DE TRAMO

SOPORTES DE MONTAJE



LS AY SUP -CP/P3/500
4058075451322



LS AY SUP -CSD/P3
4058075451353



LS AY SUP -CSW/P3/50
4058075451384



LS AY SUP -12/SMB
4058075451599

PERFILES

► Detalles ver el capítulo PERFILES

Perfiles a juego (naranja) con sus correspondientes tapas y accesorios de instalación.



LS AY -PW01/U/
26X8/14/1
4058075278103



LS AY -PW02/UW/
39X26/14/1
4058075278134



LS AY -PW03/U/
26X26/14/1
4058075278165



LS AY -PF01/UW/
22X6/10/1
4058075278196



LS AY -PF02/U/
16X5/10/1
4058075278226



LS AY -PF03/UW/
25X7/12/1
4058075278257



LS AY -PF04/U/
17X7/12/1
4058075278288



LS AY -PM01/UW/
21,5X12/10/1
4058075278318



LS AY -PM04/UW/
23X15,5/10/1
4058075278400



LS AY -PM05/U/
17,5X14,5/10/1
4058075279278



LS AY -PM02/R/
18X15,5/10/1
4058075278349



LS AY -PM03/E/
19X19/10/1
4058075278370



LS AY -PM06/E/
18X18/12/1
4058075279308

DRIVERS

► Detalles ver el capítulo DRIVERS

Extracto del portfolio de drivers versátiles



DR-VAL -150/220-240/24
4058075240179



LC RF CONTROL 24V RGBW/TW
4058075435834



LC RF TOUCH PANEL TW 220-240
4058075435940



LC RF REMOTE TW
4058075435926

LED STRIP SUPERIOR-2000 TW CON IP



Tiras LED con temperatura de color regulable, protección IP67 y 2000 lm/m para aplicaciones profesionales con muy buena reproducción del color y vida útil



Cables precableados en ambos lados

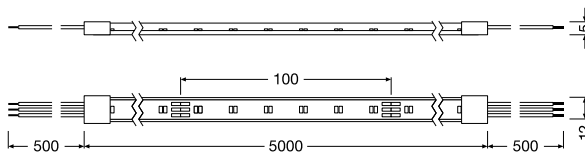

Nombre del producto	GTIN (EAN)	K	lm ⁴	lm	W	lm/W	PITCH [mm]	T _a	L x W x H [mm]	l _{min} [mm]	Precio ⁴ base €		
LS SUP -2000/TW/927-965/5/IP67	4058075436008	2700...6500	900 / 1010	8450	21,6	108,0	76,0	120	16,67	-20...+55	5000x12,0x5,0	100	300,60

¹ Consulta las condiciones precisas en www.ledvance.es/garantia-sis | ² Regulable con los controladores adecuados, véase también www.ledvance.es/dim | ³ L70/B50 a Tc máx. 85 °C | ⁴ 10,8W para 2700K, 10,8W para 6500K | ⁵ Precio de venta recomendado excl. IVA y RAEE

ACCESORIOS DE TIRAS

► Detalles ver el capítulo ACCESORIOS DE TIRAS

Extracto de los componentes del sistema de los amplios accesorios de la tira LED

CONECTORES



LS AY SUP -CP/P3/500/P
4058075451414



LS AY SUP -CSD/P3/P
4058075451445



LS AY SUP -CSW/P3/50/P
4058075451537

TAPAS DE FINAL DE TRAMO



LS AY SUP -12/SE/P SIL-SEAL
4058075451568

SOPORTES DE MONTAJE



LS AY SUP -12/SMB
4058075451599

PERFILES

► Detalles ver el capítulo PERFILES

Perfiles a juego (naranja) con sus correspondientes tapas y accesorios de instalación.



LS AY -PW01/U/
26X8/14/1
4058075278103



LS AY -PW02/UW/
39X26/14/1
4058075278134



LS AY -PW03/U/
26X26/14/1
4058075278165



LS AY -PF01/UW/
22X6/10/1
4058075278196



LS AY -PF02/U/
16X5/10/1
4058075278226



LS AY -PF03/UW/
25X7/12/1
4058075278257



LS AY -PF04/U/
17X7/12/1
4058075278288



LS AY -PM01/UW/
21,5X12/10/1
4058075278318



LS AY -PM04/UW/
23X15,5/10/1
4058075278400



LS AY -PM05/U/
17,5X14,5/10/1
4058075279278



LS AY -PM02/R/
18X15,5/10/1
4058075278349



LS AY -PM03/E/
19X19/10/1
4058075278370



LS AY -PM06/E/
18X18/12/1
4058075279308

DRIVERS

► Detalles ver el capítulo DRIVERS

Extracto del portfolio de drivers versátiles



DR-PFM -250/220-240/24/P
4058075240032



LC RF CONTROL 24V RGBW/TW
4058075435834



LC RF TOUCH PANEL TW 220-240
4058075435940



LC RF REMOTE TW
4058075435926

LÍNEAS IMPRESIONANTES SIN PUNTOS

TIRAS LED COB PERFORMANCE CLASS

BLANCO

PERFOR-
MANCE
CLASS

ILUMINACIÓN GENERAL

ILUMINACIÓN DE FOSEADOS

ILUMINACIÓN DE AMBIENTE

Con las nuevas tiras LED COB de LEDVANCE ya no verás los puntos de luz típicos de las tiras LED convencionales. Esto se debe a que hay tantos chips LED que, en combinación con una capa de fósforo, se produce una línea de luz impresionantemente uniforme en toda su longitud. Otra ventaja es su alto rendimiento cromático (CRI > 90). Por ello, son ideales para un diseño de iluminación moderno y exclusivo, especialmente en los sectores de la hostelería y el comercio.

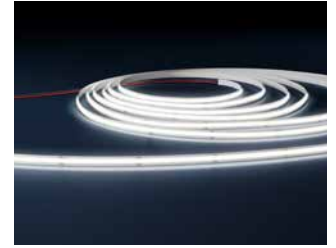

Efecto de iluminación impresionantemente uniforme gracias a las líneas de luz sin puntos LED.

ILUMINACIÓN DE AMBIENTE

Para acentos exclusivos en entornos modernos. Las tiras LED COB de LEDVANCE sin puntos LED visibles funcionan brillantemente en todas las superficies brillantes. Combinadas hábilmente con la iluminación de foseados y la iluminación general en diferentes tonos de blanco, bañan las grandes salas de techos altos con una luz armoniosa.



ILUMINACIÓN DE FOSEADOS

Las líneas de luz continuas de las tiras LED COB también muestran tu alta calidad en la iluminación de foseados, dándole un aspecto especialmente uniforme y elegante.

ILUMINACIÓN GENERAL

Acercar el día al interior gracias a la gran calidad de la luz. Especialmente utilizando el color frío de la luz del día, puedes crear la impresión de una luz natural difusa con las tiras LED COB de LEDVANCE. El efecto luminoso de las tiras COB flexibles impresionará tanto a los visitantes como a los empleados.



CARACTERÍSTICAS DEL PRODUCTO

- Tira LED flexible y recortable
- Flujo luminoso: 1000 lm/m
- Muy buen índice de reproducción cromática CRI: > 90
- Unidad recortable más pequeña: 62,5 mm
- Amplia gama de temperaturas de color: desde el blanco cálido hasta la luz fría del día
- Regulable con los drivers adecuados, ver también <https://www.ledvance.es/dim>

BENEFICIOS DEL PRODUCTO

- Excelente luz homogénea, sin puntos de luz visibles gracias a la tecnología COB
- Gran libertad de diseño gracias a la flexibilidad y recortabilidad del módulo
- Fácil montaje en muchas superficies lisas con cinta autoadhesiva en la parte posterior
- Conexión sencilla gracias a los cables integrados en ambos lados
- Máxima flexibilidad gracias a una amplia gama de accesorios
- Fácil instalación, no se necesitan herramientas para la conexión

APLICACIONES

- Iluminación general, iluminación de foseados
- Bares, restaurantes, hoteles, tiendas
- Oficinas
- Interiores residenciales

LED STRIP PERFORMANCE COB -1000



Tira LED COB de alto rendimiento con 1000 lm/m para altas exigencias



Cables precableados en ambos lados

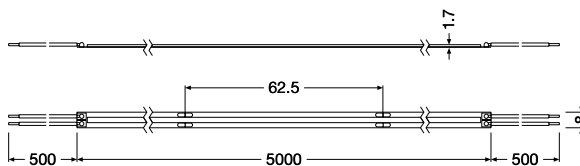

Nombre del producto	GTIN (EAN)	K	lm ⁴ METER	lm	W METER	W	lm/W	Beam METER	PITCH [mm]	Ta	L x W x H [mm]	min. [mm]	Precio ⁵ base €
LS PFM -1000/COB/927/5	4058075597525	2700	1010 / @ 1010	2850	11,0	38,0	92,0	384	-	-20...+55	5000x8,0x1,7	62,5	196,40
LS PFM -1000/COB/930/5	4058075597532	3000	1010 / @ 1010	3100	11,0	38,0	95,0	384	-	-20...+55	5000x8,0x1,7	62,5	196,40
LS PFM -1000/COB/940/5	4058075597549	4000	1040 / @ 1040	3300	11,0	38,0	97,0	384	-	-20...+55	5000x8,0x1,7	62,5	196,40
LS PFM -1000/COB/965/5	4058075597556	6500	1060 / @ 1060	3500	11,0	38,0	98,0	384	-	-20...+55	5000x8,0x1,7	62,5	196,40

¹ Consulta las condiciones precisas en www.ledvance.es/garantia-sis | ² Regulable con los controladores adecuados, véase también www.ledvance.es/dim | ³ L70/B50 a Tc máx. 65°C | ⁴ Valor basado en el primer metro del producto | ⁵ Precio de venta recomendado excl. IVA y RAEE

ACCESORIOS DE TIRAS

► Detalles ver el capítulo ACCESORIOS DE TIRAS

Extracto de los componentes del sistema de los amplios accesorios de la tira LED

CONECTORES

TAPAS DE FINAL DE TRAMO

SOPORTES DE MONTAJE



LS AY PFM -CP-P2-500 COB
4058075654075



LS AY PFM -CSD-P2-COB
4058075654112



LS AY PFM -CSW-P2-50-COB
4058075654099

PERFILES

► Detalles ver el capítulo PERFILES

Perfiles a juego (naranja) con sus correspondientes tapas y accesorios de instalación.



LS AY -PW01/UW/
26X8/14/1
4058075278103



LS AY -PW02/UW/
39X26/14/1
4058075278134



LS AY -PW03/UW/
26X26/14/1
4058075278165



LS AY -PF01/UW/
22X6/10/1
4058075278196



LS AY -PF02/UW/
16X5/10/1
4058075278226



LS AY -PF03/UW/
25X7/12/1
4058075278257



LS AY -PF04/UW/
17X7/12/1
4058075278288



LS AY -PM01/UW/
21,5X12/10/1
4058075278318



LS AY -PM04/UW/
23X15,5/10/1
4058075278400



LS AY -PM05/UW/
17,5X14,5/10/1
4058075279278



LS AY -PM02/R/
18X15,5/10/1
4058075278349



LS AY -PM03/E/
19X19/10/1
4058075278370



LS AY -PM06/E/
18X18/12/1
4058075279308

DRIVERS

► Detalles ver el capítulo DRIVERS

Extracto del portfolio de drivers versátiles



DR DALI-SUP -80/220-240/24
4058075421844



DR DIM-PFM -60/220-240/24/P
4058075379190



DR VAL -60/220-240/24
405807540094



LOS JUGADORES DE LA LIGA PROFESIONAL

LA GAMA PERFORMANCE CLASS EN UN VISTAZO

BLANCO

PERFORMANCE CLASS

ILUMINACIÓN GENERAL

ILUMINACIÓN DE FOSEADOS

ILUMINACIÓN DE AMBIENTE

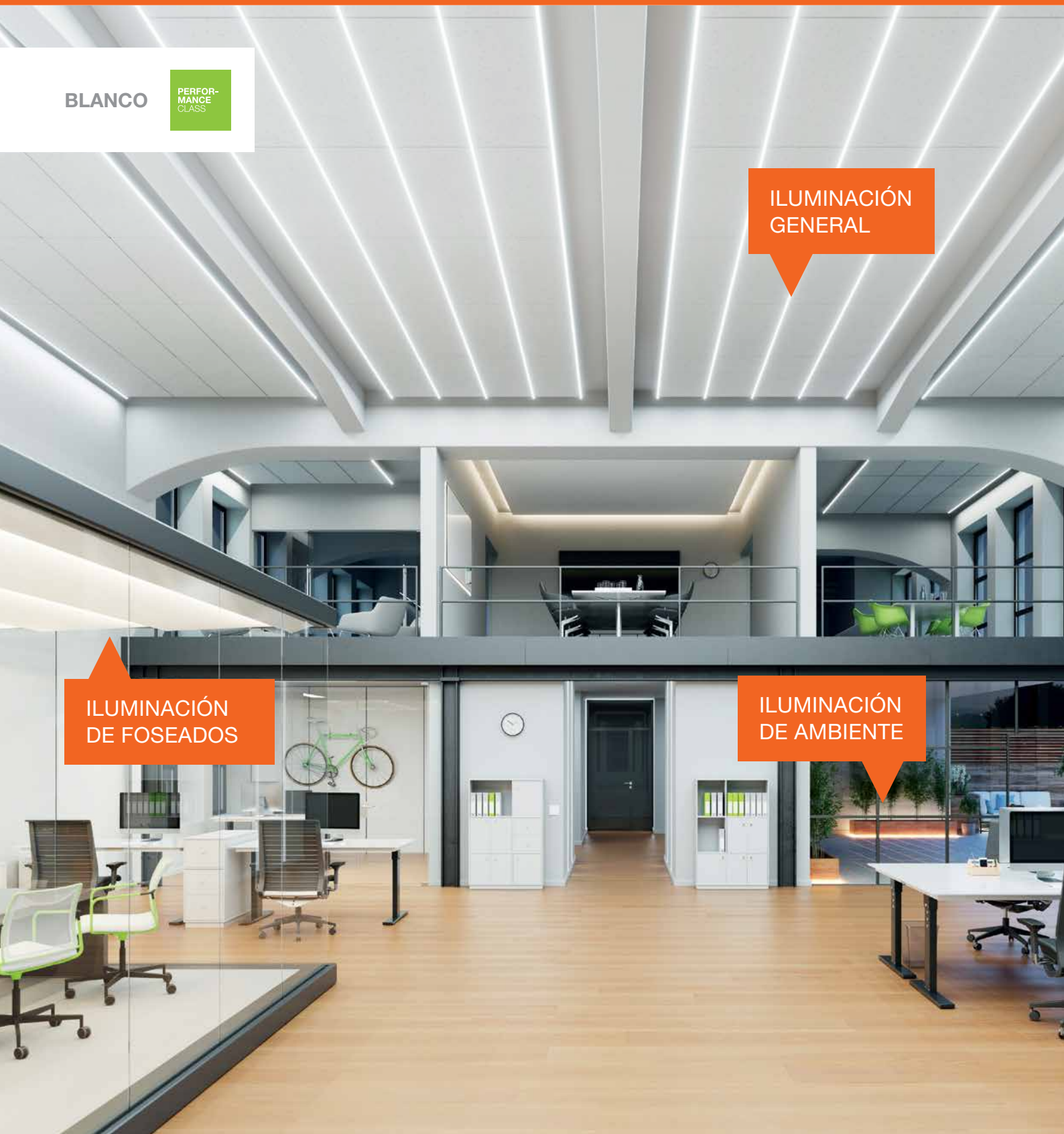

Con la nueva generación de tiras LED de Performance Class de LEDVANCE, tienes una solución ideal para aplicaciones profesionales en interiores y exteriores. Porque cuentan con una excelente reproducción y consistencia del color, una gran selección de temperaturas de color, flujos luminosos y tipos de protección, una vida útil de hasta 50.000 horas¹ y una garantía de 5 años².

Las cortas distancias entre los LEDs (144 LEDs/m), junto con la corriente controlada por el CI, proporcionan una salida de luz muy homogénea en toda la longitud de la tira. La combinación de alta eficiencia y bajos costes de mantenimiento promete un gran potencial de ahorro. Y gracias al precableado en ambos lados y a un diseño de sistema bien concebido con controladores, así como a una gran cantidad de accesorios que incluyen perfiles, conectores y cubiertas, la instalación también es rápida y sencilla.

La gama Performance Class es, por tanto, la opción ideal para aplicaciones comerciales profesionales, desde oficinas hasta hostelería, en interiores y exteriores.



ILUMINACIÓN DE AMBIENTE

Crear una iluminación exterior elegante y eficiente no puede ser más fácil con las tiras LED Performance Class. Resaltar los bordes de las jardineras con tiras de iluminación IP67 en blanco cálido es sólo uno de los muchos ejemplos. Combinadas con un perfil a juego, las tiras LED de LEDVANCE con Performance Class protegido con 2700 K, 500 lm/m e IP67 son ideales para la iluminación de acento ambiental en zonas exteriores.

ILUMINACIÓN GENERAL

Las tiras led Performance Class quedan muy bien incluso como iluminación general en grandes oficinas de planta abierta. Proporcionan una luz de alta intensidad, acentuando los elementos arquitectónicos de las paredes y los techos, idealmente en un blanco energizante de luz diurna. Pero eso no es todo. Las tiras LED de LEDVANCE Performance Class con 6500 K, 2000 lm/m e IP00 son adecuadas para la iluminación eficiente de los lugares de trabajo y pueden contribuir al bienestar de los empleados.



ILUMINACIÓN DE FOSEADOS

La luz como fuente de ideas. Esta sala dentro de una oficina se utiliza como laboratorio de ideas, con la iluminación de foseados blanca neutra indirecta lo suficientemente brillante como para servir de iluminación general. Al mismo tiempo, es decorativa e inspiradora. Todo ello es posible gracias a las tiras LED de LEDVANCE Performance Class con 4000 K, 1000 lm/m e IP00. Los perfiles que ahorran espacio y las cubiertas difusas equipadas con las tiras LED adecuadas crean un ambiente de trabajo agradable.



CARACTERÍSTICAS DEL PRODUCTO

- Tiras LED flexibles, recortables y regulables³
- Unidad recortable más pequeña: 55,56 mm
- Vida útil de hasta 50.000 horas¹
- Muy buen índice de reproducción cromática CRI > 90
- Consistencia del color SDCM < 3
- Flujos luminosos de 500 a 2000 lm/m - adaptados a la iluminación ambiental, de foseados y general
- 4 temperaturas de color: 2700 K, 3000 K, 4000 K, 6500 K
- Tipo de protección IP 00/67
- Aprobación ENEC y TÜV

- Resistente al salitre (según IEC 60068-2-52) y a los rayos UV (según IEC 60068-2-5) con IP67
- 5 años de garantía²

APLICACIONES

- Iluminación interior general
- Tiras LED protegidas para iluminación general de exteriores (IP67)
- Industria
- Oficinas, salas de ventas y de conferencias
- Iluminación arquitectónica
- Iluminación decorativa
- Iluminación decorativa de foseados

BENEFICIOS DEL PRODUCTO

- Amplio rango de opciones de diseño gracias a la longitud y flexibilidad de las tiras LED
- Fácil instalación, no se necesitan herramientas para la conexión
- Montaje sencillo en numerosas superficies lisas gracias a la cinta autoadhesiva
- Tiras LED protegidas aptas para su uso en entornos húmedos gracias a su alto grado de protección (IP67)
- Máxima flexibilidad gracias a la amplia gama de accesorios
- Conexión sencilla gracias a los cables integrados en ambos lados

¹ L70/B50 a Tc máx: 80 °C | ² Para conocer las condiciones precisas, consulta www.ledvance.es/garantias | ³ Regulable con los controladores adecuados, consulta también www.ledvance.es/dim

LED STRIP P 500

Tiras led de alto rendimiento con 500 lm/m para altas exigencias



Cables precableados en ambos lados

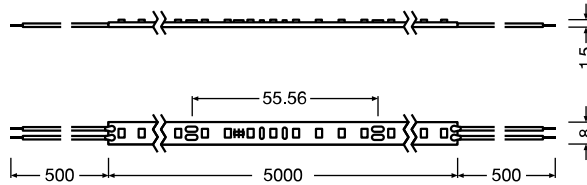

Nombre del producto	GTIN (EAN)	K	lm METER	lm	W METER	W	lm/W	⊙ METER	PITCH [mm]	Ta	L x W x H [mm]	↓ [mm]	Precio ⁴ base €
LS P -500/927/5	4058075707474	2700	505	2265	4,2	21,0	120,0	144	6,94	-20...+55	5000x8,0x1,5	55,56	81,45
LS P -500/930/5	4058075707498	3000	515	2310	4,2	21,0	122,0	144	6,94	-20...+55	5000x8,0x1,5	55,56	81,45
LS P -500/940/5	4058075707511	4000	545	2455	4,2	21,0	130,0	144	6,94	-20...+55	5000x8,0x1,5	55,56	81,45
LS P -500/965/5	4058075707535	6500	545	2455	4,2	21,0	130,0	144	6,94	-20...+55	5000x8,0x1,5	55,56	81,45

¹ Consulta las condiciones precisas en www.ledvance.es/garantia-sis | ² Regulable con los controladores adecuados, véase también www.ledvance.es/dim | ³ L70/B50 a Ta máx. 55 °C | ⁴ Precio de venta recomendado excl. IVA y RAEE

ACCESORIOS DE TIRAS

► Detalles ver el capítulo ACCESORIOS DE TIRAS

Extracto de los componentes del sistema de los amplios accesorios de la tira LED

CONECTORES

TAPAS DE FINAL DE TRAMO

SOPORTES DE MONTAJE



LS AY -CP/P2/500
4058075727403



LS AY -CSD/P2
4058075727526



LS AY -CSW/P2/50
4058075727434



LS AY -8/SMB
4058075727588

PERFILES

► Detalles ver el capítulo PERFILES

Perfiles a juego (naranja) con sus correspondientes tapas y accesorios de instalación.



LS AY -PW01/UW/
26X8/14/1
4058075278103

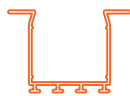

LS AY -PW02/UW/
39X26/14/1
4058075278134



LS AY -PW03/UW/
26X26/14/1
4058075278165



LS AY -PF01/UW/
22X6/10/1
4058075278196



LS AY -PF02/UW/
16X5/10/1
4058075278226



LS AY -PF03/UW/
25X7/12/1
4058075278257



LS AY -PF04/UW/
17X7/12/1
4058075278288



LS AY -PM01/UW/
21,5X12/10/1
4058075278318



LS AY -PM04/UW/
23X15,5/10/1
4058075278400



LS AY -PM05/UW/
17,5X14,5/10/1
4058075279278



LS AY -PM02/R/
18X15,5/10/1
4058075278349



LS AY -PM03/E/
19X19/10/1
4058075278370



LS AY -PM06/E/
18X18/12/1
4058075279308

DRIVERS

► Detalles ver el capítulo DRIVERS

Extracto del portfolio de drivers versátiles



DR DALI-SUP -45/220-240/24
4058075421820



DR DIM-PFM -40/220-240/24/P
4058075379176



DR VAL -30/220-240/24
4058075240056

LED STRIP P 500 CON IP



Tiras LED de alto rendimiento con protección IP67 y 500 lm/m para grandes exigencias



Cables precableados en ambos lados

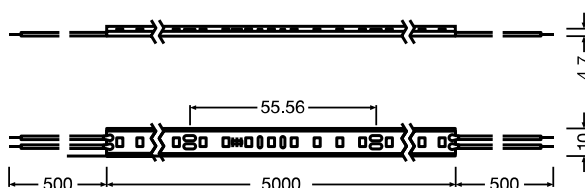

Nombre del producto	GTIN (EAN)	K	lm METER	lm	W METER	W	lm/W	IP METER	PITCH [mm]	Ta	L x W x H [mm]	l max. [mm]	Precio ⁴ base €
LS P -500/927/5/IP67	4058075705838	2700	475	2185	4,2	21,0	113,0	144	6,94	-20...+55	5000 x 10,0 x 4,7	55,56	103,65
LS P -500/930/5/IP67	4058075705852	3000	485	2220	4,2	21,0	115,0	144	6,94	-20...+55	5000 x 10,0 x 4,7	55,56	103,65
LS P -500/940/5/IP67	4058075705876	4000	515	2360	4,2	21,0	122,0	144	6,94	-20...+55	5000 x 10,0 x 4,7	55,56	103,65
LS P -500/965/5/IP67	4058075705890	6500	515	2360	4,2	21,0	122,0	144	6,94	-20...+55	5000 x 10,0 x 4,7	55,56	103,65

¹ Consulta las condiciones precisas en www.ledvance.es/garantia-sis | ² Regulable con los controladores adecuados, véase también www.ledvance.es/dim | ³ L70/B50 a Ta máx. 55 °C | ⁴ Precio de venta recomendado excl. IVA y RAEE

ACCESORIOS DE TIRAS

► Detalles ver el capítulo ACCESORIOS DE TIRAS

Extracto de los componentes del sistema de los amplios accesorios de la tira LED

CONECTORES



LS AY -CP/P2/500/P
4058075727465



LS AY -CSD/P2/P
4058075727557



LS AY -CSW/P2/50/P
4058075727496

TAPAS DE FINAL DE TRAMO



LS AY -10/SE/P SIL-SEAL
4058075727649

SOPORTES DE MONTAJE



LS AY -10/SMB
4058075727618

PERFILES

► Detalles ver el capítulo PERFILES

Perfiles a juego (naranja) con sus correspondientes tapas y accesorios de instalación.



LS AY -PW01/U/
26X8/14/1
4058075278103



LS AY -PW02/UW/
39X26/14/1
4058075278134



LS AY -PW03/U/
26X26/14/1
4058075278165



LS AY -PF01/UW/
22X6/10/1
4058075278196



LS AY -PF02/U/
16X5/10/1
4058075278226



LS AY -PF03/UW/
25X7/12/1
4058075278257



LS AY -PF04/U/
17X7/12/1
4058075278288



LS AY -PM01/UW/
21,5X12/10/1
4058075278318



LS AY -PM04/UW/
23X15,5/10/1
4058075278400



LS AY -PM05/U/
17,5X14,5/10/1
4058075279278



LS AY -PM02/R/
18X15,5/10/1
4058075278349



LS AY -PM03/E/
19X19/10/1
4058075278370



LS AY -PM06/E/
18X18/12/1
4058075279308

DRIVERS

► Detalles ver el capítulo DRIVERS

Extracto del portfolio de drivers versátiles



DR DIM-PFM -40/220-240/24/P
4058075379176



DR-PFM -30/220-240/24/P
4058075239890



DR-VAL -30/220-240/24
4058075240056

LED STRIP P 1000

Tiras led de alto rendimiento con 1000 lm/m para grandes exigencias



Cables precableados en ambos lados

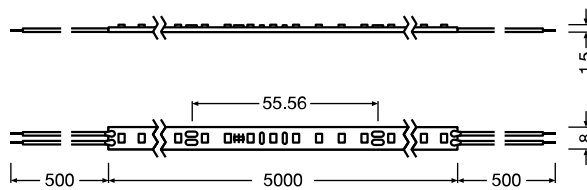

Nombre del producto	GTIN (EAN)	K	lm METER	lm	W METER	W	lm/W	PITCH [mm]	Ta	L x W x H [mm]	min. [mm]	Precio ⁴ base €	
LS P -1000/927/5	4058075707559	2700	1010	4645	8,6	43,0	118,0	144	6,94	-20...+55	5000x8,0x1,5	55,56	85,15
LS P -1000/930/5	4058075707573	3000	1030	4730	8,6	43,0	120,0	144	6,94	-20...+55	5000x8,0x1,5	55,56	85,15
LS P -1000/940/5	4058075707597	4000	1090	5030	8,6	43,0	127,0	144	6,94	-20...+55	5000x8,0x1,5	55,56	85,15
LS P -1000/965/5	4058075707610	6500	1090	5030	8,6	43,0	127,0	144	6,94	-20...+55	5000x8,0x1,5	55,56	85,15

¹ Consulta las condiciones precisas en www.ledvance.es/garantia-sis | ² Regulable con los controladores adecuados, véase también www.ledvance.es/dim | ³ L70/B50 a Ta máx. 55 °C | ⁴ Precio de venta recomendado excl. IVA y RAEE

ACCESORIOS DE TIRAS

► Detalles ver el capítulo ACCESORIOS DE TIRAS

Extracto de los componentes del sistema de los amplios accesorios de la tira LED

CONECTORES

TAPAS DE FINAL DE TRAMO

SOPORTES DE MONTAJE



LS AY -CP/P2/500
4058075727403



LS AY -CSD/P2
4058075727526



LS AY -CSW/P2/50
4058075727434



LS AY -8/SMB
4058075727588

PERFILES

► Detalles ver el capítulo PERFILES

Perfiles a juego (naranja) con sus correspondientes tapas y accesorios de instalación.



LS AY -PW01/UW/
26X8/14/1
4058075278103



LS AY -PW02/UW/
39X26/14/1
4058075278134



LS AY -PW03/UW/
26X26/14/1
4058075278165



LS AY -PF01/UW/
22X6/10/1
4058075278196



LS AY -PF02/UW/
16X5/10/1
4058075278226



LS AY -PF03/UW/
25X7/12/1
4058075278257



LS AY -PF04/UW/
17X7/12/1
4058075278288



LS AY -PM01/UW/
21,5X12/10/1
4058075278318



LS AY -PM04/UW/
23X15,5/10/1
4058075278400



LS AY -PM05/UW/
17,5X14,5/10/1
4058075279278



LS AY -PM02/R/
18X15,5/10/1
4058075278349



LS AY -PM03/E/
19X19/10/1
4058075278370



LS AY -PM06/E/
18X18/12/1
4058075279308

DRIVERS

► Detalles ver el capítulo DRIVERS

Extracto del portfolio de drivers versátiles



DR DALI-SUP -80/220-240/24
4058075421844



DR DIM-PFM -60/220-240/24/P
4058075379190



DR VAL -60/220-240/24
4058075240094

LED STRIP P 1000 CON IP



Tiras LED de alto rendimiento con protección IP67 y 1000 lm/m para grandes exigencias



Cables precableados en ambos lados

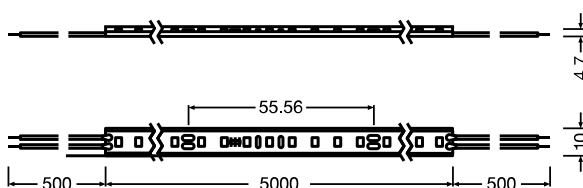

Nombre del producto	GTIN (EAN)	K	lm METER	lm	W METER	W	lm/W	PITCH [mm]	Ta	L x W x H [mm]	lm/m [mm]	Precio ⁴ base €	
LS P -1000/927/5/IP67	4058075705913	2700	950	4365	8,6	43,0	110,0	144	6,94	-20...+55	5000x10,0x4,7	55,56	114,80
LS P -1000/930/5/IP67	4058075705937	3000	965	4440	8,6	43,0	112,0	144	6,94	-20...+55	5000x10,0x4,7	55,56	114,80
LS P -1000/940/5/IP67	4058075705951	4000	1030	4730	8,6	43,0	120,0	144	6,94	-20...+55	5000x10,0x4,7	55,56	114,80
LS P -1000/965/5/IP67	4058075705975	6500	1030	4730	8,6	43,0	120,0	144	6,94	-20...+55	5000x10,0x4,7	55,56	114,80

¹ Consulta las condiciones precisas en www.ledvance.es/garantia-sis | ² Regulable con los controladores adecuados, véase también www.ledvance.es/dim | ³ L70/B50 a Ta máx. 55 °C | ⁴ Precio de venta recomendado excl. IVA y RAEE

ACCESORIOS DE TIRAS

► Detalles ver el capítulo ACCESORIOS DE TIRAS

Extracto de los componentes del sistema de los amplios accesorios de la tira LED

CONECTORES



LS AY -CP/P2/500/P
4058075727465



LS AY -CSD/P2/P
4058075727557



LS AY -CSW/P2/50/P
4058075727496

TAPAS DE FINAL DE TRAMO



LS AY -10/SE/P SIL-SEAL
4058075727649

SOPORTES DE MONTAJE



LS AY -10/SMB
4058075727618

PERFILES

► Detalles ver el capítulo PERFILES

Perfiles a juego (naranja) con sus correspondientes tapas y accesorios de instalación.



LS AY -PW01/U/
26X8/14/1
4058075278103



LS AY -PW02/UW/
39X26/14/1
4058075278134



LS AY -PW03/U/
26X26/14/1
4058075278165



LS AY -PF01/UW/
22X6/10/1
4058075278196



LS AY -PF02/U/
16X5/10/1
4058075278226



LS AY -PF03/UW/
25X7/12/1
4058075278257



LS AY -PF04/U/
17X7/12/1
4058075278288



LS AY -PM01/UW/
21,5X12/10/1
4058075278318



LS AY -PM04/UW/
23X15,5/10/1
4058075278400



LS AY -PM05/U/
17,5X14,5/10/1
4058075279278



LS AY -PM02/R/
18X15,5/10/1
4058075278349



LS AY -PM03/E/
19X19/10/1
4058075278370



LS AY -PM06/E/
18X18/12/1
4058075279308

DRIVERS

► Detalles ver el capítulo DRIVERS

Extracto del portfolio de drivers versátiles



DR DIM-PFM -60/220-240/24/P
4058075379190



DR-PFM -60/220-240/24/P
4058075239913



DR-VAL -60/220-240/24
4058075240094



LED STRIP P 1500

Tiras led de alto rendimiento con 1500 lm/m para altas exigencias



Cables precableados en ambos lados

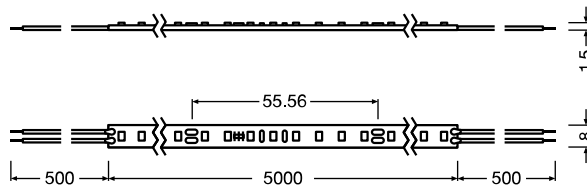

Nombre del producto	GTIN (EAN)	K	lm METER	lm	W METER	W	lm/W METER	PITCH [mm]	Ta	L x W x H [mm]	l _{min} [mm]	Precio ⁴ base €	
LS P -1500/927/5	4058075707634	2700	1435	6480	12,0	60,0	119,0	144	6,94	-20...+55	5000x8,0x1,5	55,56	111,10
LS P -1500/930/5	4058075707658	3000	1455	6600	12,0	60,0	121,0	144	6,94	-20...+55	5000x8,0x1,5	55,56	111,10
LS P -1500/940/5	4058075707672	4000	1550	7020	12,0	60,0	129,0	144	6,94	-20...+55	5000x8,0x1,5	55,56	111,10
LS P -1500/965/5	4058075707696	6500	1550	7020	12,0	60,0	129,0	144	6,94	-20...+55	5000x8,0x1,5	55,56	111,10

¹ Consulta las condiciones precisas en www.ledvance.es/garantia-sis | ² Regulable con los controladores adecuados, véase también www.ledvance.es/dim | ³ L70/B50 a Ta máx. 55 °C | ⁴ Precio de venta recomendado excl. IVA y RAEE

ACCESORIOS DE TIRAS

► Detalles ver el capítulo ACCESORIOS DE TIRAS

Extracto de los componentes del sistema de los amplios accesorios de la tira LED

CONECTORES

TAPAS DE FINAL DE TRAMO

SOPORTES DE MONTAJE



LS AY -CP/P2/500
4058075727403



LS AY -CSD/P2
4058075727526



LS AY -CSW/P2/50
4058075727434



LS AY -8/SMB
4058075727588

PERFILES

► Detalles ver el capítulo PERFILES

Perfiles a juego (naranja) con sus correspondientes tapas y accesorios de instalación.



LS AY -PW01/UW/
26X8/14/1
4058075278103



LS AY -PW02/UW/
39X26/14/1
4058075278134



LS AY -PW03/UW/
26X26/14/1
4058075278165



LS AY -PF01/UW/
22X6/10/1
4058075278196



LS AY -PF02/UW/
16X5/10/1
4058075278226



LS AY -PF03/UW/
25X7/12/1
4058075278257



LS AY -PF04/UW/
17X7/12/1
4058075278288



LS AY -PM01/UW/
21,5X12/10/1
4058075278318



LS AY -PM04/UW/
23X15,5/10/1
4058075278400



LS AY -PM05/UW/
17,5X14,5/10/1
4058075279278



LS AY -PM02/R/
18X15,5/10/1
4058075278349



LS AY -PM03/E/
19X19/10/1
4058075278370



LS AY -PM06/E/
18X18/12/1
4058075279308

DRIVERS

► Detalles ver el capítulo DRIVERS

Extracto del portfolio de drivers versátiles



DR DALI-SUP -150/220-240/24
4058075421868



DR DIM-PFM -100/220-240/24/P
4058075240070



DR VAL -120/220-240/24
4058075240131

LED STRIP P 1500 CON IP



Tiras LED de alto rendimiento con protección IP67 y 1500 lm/m para altas exigencias



Cables precableados en ambos lados

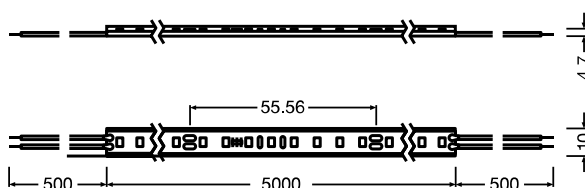

Nombre del producto	GTIN (EAN)	K	lm METER	lm	W METER	W	lm/W	IP	PITCH [mm]	Ta	L x W x H [mm]	l min. [mm]	Precio ⁴ base €
LS P -1500/927/5/IP67	4058075705999	2700	1345	6190	12,0	60,0	112,0	144	6,94	-20...+55	5000 x 10,0 x 4,7	55,56	129,60
LS P -1500/930/5/IP67	4058075706019	3000	1370	6290	12,0	60,0	114,0	144	6,94	-20...+55	5000 x 10,0 x 4,7	55,56	129,60
LS P -1500/940/5/IP67	4058075706033	4000	1460	6700	12,0	60,0	121,0	144	6,94	-20...+55	5000 x 10,0 x 4,7	55,56	129,60
LS P -1500/965/5/IP67	4058075706057	6500	1460	6700	12,0	60,0	121,0	144	6,94	-20...+55	5000 x 10,0 x 4,7	55,56	129,60

¹ Consulta las condiciones precisas en www.ledvance.es/garantia-sis | ² Regulable con los controladores adecuados, véase también www.ledvance.es/dim | ³ L70/B50 a Ta máx. 55 °C | ⁴ Precio de venta recomendado excl. IVA y RAEE

ACCESORIOS DE TIRAS

► Detalles ver el capítulo ACCESORIOS DE TIRAS

Extracto de los componentes del sistema de los amplios accesorios de la tira LED

CONECTORES



LS AY -CP/P2/500/P
4058075727465



LS AY -CSD/P2/P
4058075727557



LS AY -CSW/P2/50/P
4058075727496

TAPAS DE FINAL DE TRAMO



LS AY -10/SE/P SIL-SEAL
4058075727649

SOPORTES DE MONTAJE



LS AY -10/SMB
4058075727618

PERFILES

► Detalles ver el capítulo PERFILES

Perfiles a juego (naranja) con sus correspondientes tapas y accesorios de instalación.



LS AY -PW01/U/
26X8/14/1
4058075278103



LS AY -PW02/UW/
39X26/14/1
4058075278134



LS AY -PW03/U/
26X26/14/1
4058075278165



LS AY -PF01/UW/
22X6/10/1
4058075278196



LS AY -PF02/U/
16X5/10/1
4058075278226



LS AY -PF03/UW/
25X7/12/1
4058075278257



LS AY -PF04/U/
17X7/12/1
4058075278288



LS AY -PM01/UW/
21,5X12/10/1
4058075278318



LS AY -PM04/UW/
23X15,5/10/1
4058075278400



LS AY -PM05/U/
17,5X14,5/10/1
4058075279278



LS AY -PM02/R/
18X15,5/10/1
4058075278349



LS AY -PM03/E/
19X19/10/1
4058075278370



LS AY -PM06/E/
18X18/12/1
4058075279308

DRIVERS

► Detalles ver el capítulo DRIVERS

Extracto del portfolio de drivers versátiles



DR DIM-PFM -100/220-240/24/P
4058075240070



DR-PFM -100/220-240/24/P
4058075239937



DR-VAL -120/220-240/24
4058075240131

LED STRIP P 2000



Tiras LED de alto rendimiento con 2000 lm/m para altas exigencias



Cables precableados en ambos lados

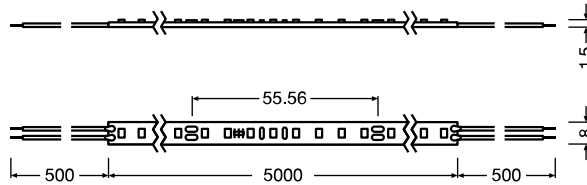

Nombre del producto	GTIN (EAN)	K	lm METER	lm	W METER	W	lm/W	IP METER	PITCH [mm]	Ta	L x W x H [mm]	lm [mm]	Precio ⁴ base €
LS P -2000/927/5	4058075707719	2700	1840	8420	15,6	78,0	118,0	144	6,94	-20...+55	5000x8,0x1,5	55,56	122,20
LS P -2000/930/5	4058075707733	3000	1870	8580	15,6	78,0	120,0	144	6,94	-20...+55	5000x8,0x1,5	55,56	122,20
LS P -2000/940/5	4058075707757	4000	1980	9125	15,6	78,0	127,0	144	6,94	-20...+55	5000x8,0x1,5	55,56	122,20
LS P -2000/965/5	4058075707771	6500	1980	9125	15,6	78,0	127,0	144	6,94	-20...+55	5000x8,0x1,5	55,56	122,20

¹ Consulta las condiciones precisas en www.ledvance.es/garantia-sis | ² Regulable con los controladores adecuados, véase también www.ledvance.es/dim | ³ L70/B50 a Ta máx. 55 °C | ⁴ Precio de venta recomendado excl. IVA y RAEE

ACCESORIOS DE TIRAS

► Detalles ver el capítulo ACCESORIOS DE TIRAS

Extracto de los componentes del sistema de los amplios accesorios de la tira LED

CONECTORES



LS AY -CP/P2/500
4058075727403



LS AY -CSD/P2
4058075727526



LS AY -CSW/P2/50
4058075727434

TAPAS DE FINAL DE TRAMO

SOPORTES DE MONTAJE



LS AY -8/SMB
4058075727588

PERFILES

► Detalles ver el capítulo PERFILES

Perfiles a juego (naranja) con sus correspondientes tapas y accesorios de instalación.



LS AY -PW01/U/
26X8/14/1
4058075278103



LS AY -PW02/UW/
39X26/14/1
4058075278134



LS AY -PW03/U/
26X26/14/1
4058075278165



LS AY -PF01/UW/
22X6/10/1
4058075278196



LS AY -PF02/U/
16X5/10/1
4058075278226



LS AY -PF03/UW/
25X7/12/1
4058075278257



LS AY -PF04/U/
17X7/12/1
4058075278288



LS AY -PM01/UW/
21,5X12/10/1
4058075278318



LS AY -PM04/UW/
23X15,5/10/1
4058075278400



LS AY -PM05/U/
17,5X14,5/10/1
4058075279278



LS AY -PM02/R/
18X15,5/10/1
4058075278349



LS AY -PM03/E/
19X19/10/1
4058075278370



LS AY -PM06/E/
18X18/12/1
4058075279308

DRIVERS

► Detalles ver el capítulo DRIVERS

Extracto del portfolio de drivers versátiles



DR DALI-SUP -150/220-240/24
4058075421868



DR DIM-PFM -150/220-240/24/4
4058075240117



DR VAL -150/220-240/24
4058075240179

LED STRIP P 2000 CON IP



Tiras LED de alto rendimiento con protección IP67 y 2000 lm/m para grandes exigencias



Cables precableados en ambos lados

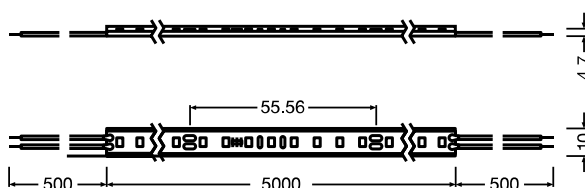

Nombre del producto	GTIN (EAN)	K	lm METER	lm	W METER	W	lm/W	② METER	PITCH [mm]	Ta	L x W x H [mm]	l _{min} [mm]	Precio ⁴ base €
LS P -2000/927/5/IP67	4058075706071	2700	1725	7920	15,6	78,0	110,0	144	6,94	-20...+55	5000x10,0x4,7	55,56	137,00
LS P -2000/930/5/IP67	4058075706095	3000	1753	8050	15,6	78,0	112,0	144	6,94	-20...+55	5000x10,0x4,7	55,56	137,00
LS P -2000/940/5/IP67	4058075706118	4000	1870	8575	15,6	78,0	120,0	144	6,94	-20...+55	5000x10,0x4,7	55,56	137,00
LS P -2000/965/5/IP67	4058075706132	6500	1870	8575	15,6	78,0	120,0	144	6,94	-20...+55	5000x10,0x4,7	55,56	137,00

¹ Consulta las condiciones precisas en www.ledvance.es/garantia-sis | ² Regulable con los controladores adecuados, véase también www.ledvance.es/dim | ³ L70/B50 a Ta máx. 55 °C | ⁴ Precio de venta recomendado excl. IVA y RAEE

ACCESORIOS DE TIRAS

► Detalles ver el capítulo ACCESORIOS DE TIRAS

Extracto de los componentes del sistema de los amplios accesorios de la tira LED

CONECTORES



LS AY -CP/P2/500/P
4058075727465



LS AY -CSD/P2/P
4058075727557



LS AY -CSW/P2/50/P
4058075727496

TAPAS DE FINAL DE TRAMO



LS AY -10/SE/P SIL-SEAL
4058075727649

SOPORTES DE MONTAJE



LS AY -10/SMB
4058075727618

PERFILES

► Detalles ver el capítulo PERFILES

Perfiles a juego (naranja) con sus correspondientes tapas y accesorios de instalación.



LS AY -PW01/U/
26X8/14/1
4058075278103



LS AY -PW02/UW/
39X26/14/1
4058075278134



LS AY -PW03/U/
26X26/14/1
4058075278165



LS AY -PF01/UW/
22X6/10/1
4058075278196



LS AY -PF02/U/
16X5/10/1
4058075278226



LS AY -PF03/UW/
25X7/12/1
4058075278257



LS AY -PF04/U/
17X7/12/1
4058075278288



LS AY -PM01/UW/
21,5X12/10/1
4058075278318



LS AY -PM04/UW/
23X15,5/10/1
4058075278400



LS AY -PM05/U/
17,5X14,5/10/1
4058075279278



LS AY -PM02/R/
18X15,5/10/1
4058075278349



LS AY -PM03/E/
19X19/10/1
4058075278370



LS AY -PM06/E/
18X18/12/1
4058075279308

DRIVERS

► Detalles ver el capítulo DRIVERS

Extracto del portfolio de drivers versátiles



DR DIM-PFM -150/220-240/24/P
4058075240117



DR-PFM -150/220-240/24/P
4058075239975



DR-VAL -150/220-240/24
4058075240179

BUENA LUZ A BUEN PRECIO

LA GAMA VALUE CLASS DE UN VISTAZO

BLANCO

VALUE
CLASS

ILUMINACIÓN GENERAL

ILUMINACIÓN DE
AMBIENTE

ILUMINACIÓN DE FOSEADOS

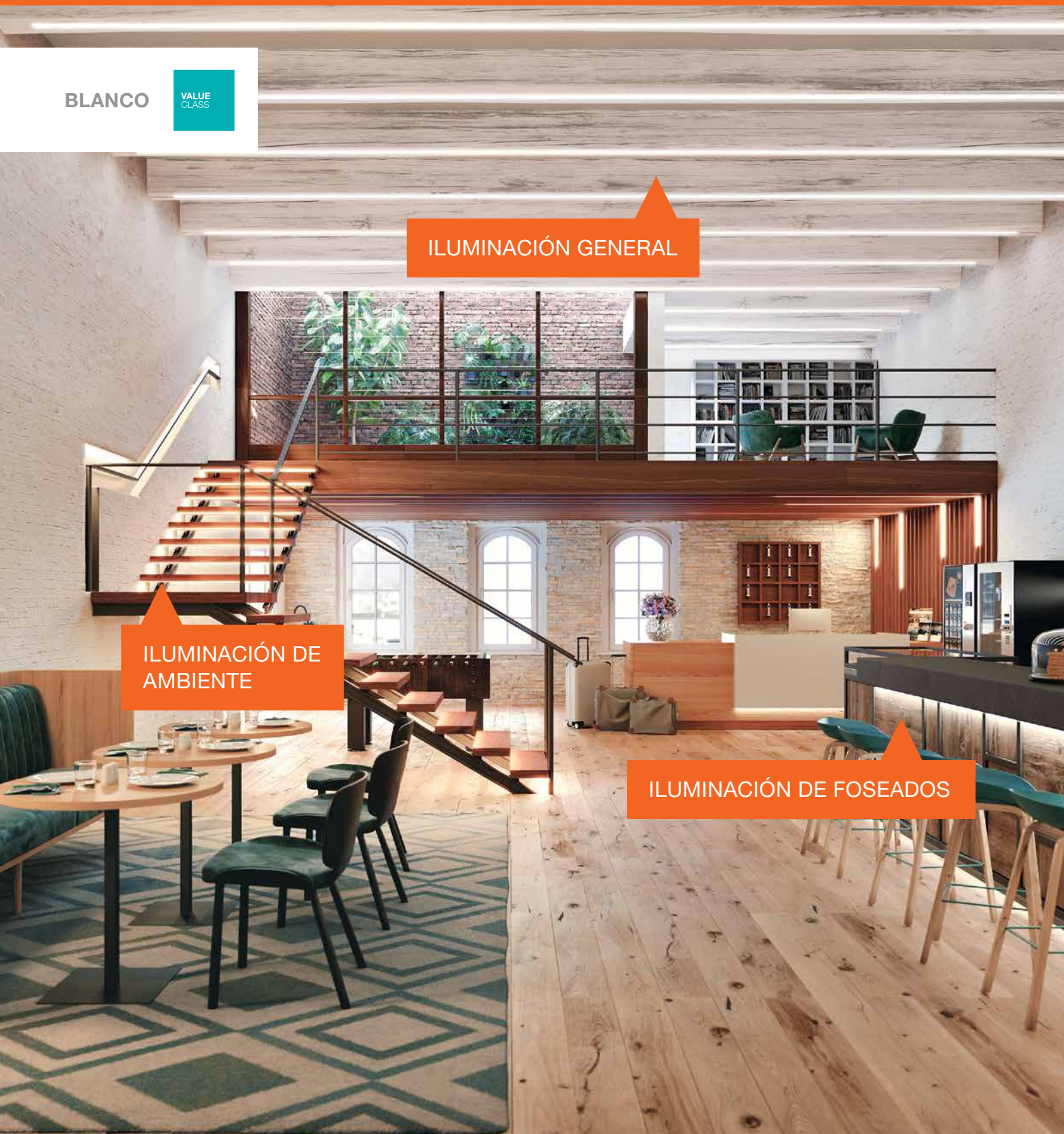

Las nuevas tiras LED Value Class de LEDVANCE te ayudarán a convencer a tus clientes mejor que nunca. Porque combinan una buena reproducción del color para aplicaciones generales, una vida útil de 30.000 horas¹ y una garantía de 3 años² con bajos costes de adquisición, buena eficiencia y bajo mantenimiento.

Y las tiras LED Value Class también pueden mantenerse en lo que respecta a la flexibilidad y la facilidad de instalación- gracias a una amplia gama de temperaturas de color, flujos luminosos, tipos de protección, precableado en ambos lados, un diseño de sistema bien concebido con controladores, así como una gran selección de perfiles, cubiertas y conectores.

Todo esto hace que Value Class sea la solución ideal para el hogar y para pequeños proyectos comerciales en interiores y exteriores.

ILUMINACIÓN DE AMBIENTE

La LEDVANCE Value Class demuestra que una buena luz no tiene por qué ser cara. Una iluminación ambiental elegante y eficiente en las escaleras se consigue fácilmente con una excelente relación precio/rendimiento con las agradables tiras led de color blanco cálido. Las tiras LED de LEDVANCE Value Class con 3000 K, 500 lm/m e IP00 son ideales para la iluminación sutil pero eficaz de las escaleras en. Protegidas por un perfil y con una cubierta difusa, guían el camino de forma excelente.



Tiras LED largas Value Class en longitudes de 30 o 50 metros para soluciones personalizadas a medida.

ILUMINACIÓN DE FOSEADOS

Para las cocinas, los bares domésticos o los rincones de los establecimientos de hostelería, la iluminación bajo los armarios con las tiras LED Value Class de LEDVANCE en la temperatura de color neutra crea una iluminación óptima y suficiente luz para trabajar. Las tiras LED Value Class de LEDVANCE con 4000 K, 1000 lm/m e IP66 pueden instalarse cerca del agua gracias a su alta clasificación IP. También se pueden instalar tiras en los bordes inferiores de las encimeras para crear un ambiente acogedor.



ILUMINACIÓN GENERAL

La Gama Value Class incluye tiras LED con altos flujos luminosos y blanco frío 6500 K. Así que puede utilizarlas en pequeñas áreas comerciales y residenciales como una forma rentable de resaltar las características arquitectónicas y crear una iluminación general eficiente e innovadora. Con las tiras ledVANCE Value Class con 6500 K, 2000 lm/m e IP00 y los perfiles y cubiertas adecuados de estará perfectamente equipado para crear una iluminación perfecta en grandes espacios.

CARACTERÍSTICAS DEL PRODUCTO

- Tiras LED flexibles, recortables y regulables³
- Unidad recortable más pequeña: 100 mm
- Vida útil de hasta 30.000 horas¹
- Índice de reproducción cromática CRI > 80
- Flujos luminosos de 500 a 2000 lm/m - adaptados a la iluminación ambiental, de foseados y general
- 4 temperaturas de color: 2700 K, 3000 K, 4000 K, 6500 K
- Tipo de protección IP 00/66
- Resistente al salitre (según IEC 60068-2-52) y a los rayos UV (según IEC 60068-2-5) en IP66
- Aprobación TÜV
- 3 años de garantía²

BENEFICIOS DEL PRODUCTO

- Amplio rango de opciones de diseño gracias a la longitud y flexibilidad de las tiras LED
- Fácil instalación, no se necesitan herramientas para la conexión
- Montaje sencillo en numerosas superficies lisas gracias a la cinta autoadhesiva
- Tiras LED protegidas aptas para su uso en entornos húmedos gracias a su alto grado de protección (IP66)
- Máxima flexibilidad gracias a la amplia gama de accesorios
- Conexión sencilla gracias a los cables integrados en ambos lados

APLICACIONES

- Iluminación interior general
- Tiras LED protegidas para iluminación general de exteriores (IP66)
- Iluminación decorativa
- Salas de estar

¹L70/B50 a T_c máx: 75 °C | ² Para conocer las condiciones precisas, consulta www.ledvance.es/garantias | ³ Regulable con los controladores adecuados, véase también www.ledvance.es/dim



LED STRIP V 500

Tiras LED de 500 lm/m para aplicaciones generales



Cables precableados en ambos lados

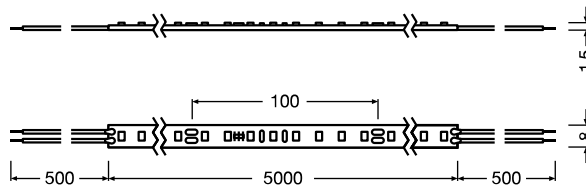

IP00 Ra >80
LEDVANCE 3 AÑOS GARANTÍA DIM

24V DC 120° t(h) 30000 TUV SUD

Nombre del producto	GTIN (EAN)	K	lm ⁴	lm	W	W	lm/W	PITCH [mm]	Ta	L x W x H [mm]	l _{min} [mm]	Precio ⁵ base €	
LS V -500/827/5	4058075707795	2700	530	2330	5,0	24,0	106,0	70	14,29	-20...+55	5000x8,0x1,5	100	29,60
LS V -500/830/5	4058075707818	3000	540	2375	5,0	24,0	108,0	70	14,29	-20...+55	5000x8,0x1,5	100	29,60
LS V -500/840/5	4058075707832	4000	560	2450	5,0	24,0	112,0	70	14,29	-20...+55	5000x8,0x1,5	100	29,60
LS V -500/865/5	4058075707856	6500	560	2450	5,0	24,0	112,0	70	14,29	-20...+55	5000x8,0x1,5	100	29,60

¹ Consulta las condiciones precisas en www.ledvance.es/garantia-sis | ² Regulable con los controladores adecuados, véase también www.ledvance.es/dim | ³ L70/B50 a Ta máx. 55 °C | ⁴ Valor basado en el primer metro del producto | ⁵ Precio de venta recomendado excl. IVA y RAEE

ACCESORIOS DE TIRAS

► Detalles ver el capítulo ACCESORIOS DE TIRAS

Extracto de los componentes del sistema de los amplios accesorios de la tira LED

CONECTORES

LS AY -CP/P2/500 4058075727403
LS AY -CSD/P2 4058075727526
LS AY -CSW/P2/50 4058075727434

TAPAS DE FINAL DE TRAMO

SOPORTES DE MONTAJE

LS AY -8/SMB 4058075727588

PERFILES

► Detalles ver el capítulo PERFILES

Perfiles a juego (naranja) con sus correspondientes tapas y accesorios de instalación.

LS AY -PW01/U/26X8/14/1 4058075278103	LS AY -PW02/UW/39X26/14/1 4058075278134	LS AY -PW03/U/26X26/14/1 4058075278165	LS AY -PF01/UW/22X6/10/1 4058075278196	LS AY -PF02/U/16X5/10/1 4058075278226	LS AY -PF03/UW/25X7/12/1 4058075278257	LS AY -PF04/U/17X7/12/1 4058075278288
LS AY -PM01/UW/21,5X12/10/1 4058075278318	LS AY -PM04/UW/23X15,5/10/1 4058075278400	LS AY -PM05/U/17,5X14,5/10/1 4058075279278	LS AY -PM02/R/18X15,5/10/1 4058075278349	LS AY -PM03/E/19X19/10/1 4058075278370	LS AY -PM06/E/18X18/12/1 4058075279308	

DRIVERS

► Detalles ver el capítulo DRIVERS

Extracto del portfolio de drivers versátiles

DR DIM-PFM -40/220-240/24/P 4058075379176
DR-PFM -30/220-240/24/P 4058075239890
DR-VAL -30/220-240/24 4058075240056

LED STRIP V 500 CON IP



Tiras LED con protección IP66 de 500 lm/m para aplicaciones generales



Cables precableados en ambos lados

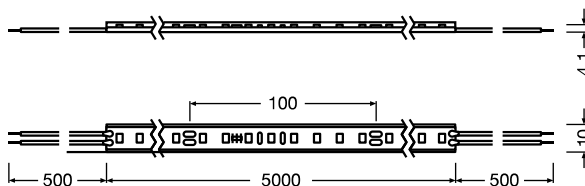

Nombre del producto	GTIN (EAN)	K	lm METER	lm	W METER	W	lm/W	PITCH [mm]	Ta	L x W x H [mm]	lm [mm]	Precio ⁵ base €	
LS V -500/827/5/IP66	4058075705425	2700	495	2185	5,0	24,0	99,0	70	14,29	-20...+55	5000x10,0x4,1	100	48,15
LS V -500/830/5/IP66	4058075705463	3000	505	2230	5,0	24,0	101,0	70	14,29	-20...+55	5000x10,0x4,1	100	48,15
LS V -500/840/5/IP66	4058075705487	4000	525	2300	5,0	24,0	105,0	70	14,29	-20...+55	5000x10,0x4,1	100	48,15
LS V -500/865/5/IP66	4058075705500	6500	525	2300	5,0	24,0	105,0	70	14,29	-20...+55	5000x10,0x4,1	100	48,15

¹ Consulta las condiciones precisas en www.ledvance.es/garantia-sis | ² Regulable con los controladores adecuados, véase también www.ledvance.es/dim | ³ L70/B50 a Ta máx. 55 °C | ⁴ Valor basado en el primer metro del producto | ⁵ Precio de venta recomendado excl. IVA y RAEE

ACCESORIOS DE TIRAS

► Detalles ver el capítulo ACCESORIOS DE TIRAS

Extracto de los componentes del sistema de los amplios accesorios de la tira LED

CONECTORES



LS AY -CP/P2/500/P
4058075727465



LS AY -CSD/P2/P
4058075727557



LS AY -CSW/P2/50/P
4058075727496

TAPAS DE FINAL DE TRAMO



LS AY -10/SE/P SIL-SEAL
4058075727649

SOPORTES DE MONTAJE



LS AY -10/SMB
4058075727618

PERFILES

► Detalles ver el capítulo PERFILES

Perfiles a juego (naranja) con sus correspondientes tapas y accesorios de instalación.



LS AY -PW01/U/
26X8/14/1
4058075278103



LS AY -PW02/UW/
39X26/14/1
4058075278134



LS AY -PW03/U/
26X26/14/1
4058075278165



LS AY -PF01/UW/
22X6/10/1
4058075278196



LS AY -PF02/U/
16X5/10/1
4058075278226



LS AY -PF03/UW/
25X7/12/1
4058075278257



LS AY -PF04/U/
17X7/12/1
4058075278288



LS AY -PM01/UW/
21,5X12/10/1
4058075278318



LS AY -PM04/UW/
23X15,5/10/1
4058075278400



LS AY -PM05/U/
17,5X14,5/10/1
4058075279278



LS AY -PM02/R/
18X15,5/10/1
4058075278349



LS AY -PM03/E/
19X19/10/1
4058075278370



LS AY -PM06/E/
18X18/12/1
4058075279308

DRIVERS

► Detalles ver el capítulo DRIVERS

Extracto del portfolio de drivers versátiles



DR DIM-PFM -40/220-240/24/P
4058075379176



DR-PFM -30/220-240/24/P
4058075239890



DR-VAL -30/220-240/24
4058075240056



LED STRIP V 1000

Tiras led con 1000 lm/m para aplicaciones generales



Cables precableados en ambos lados

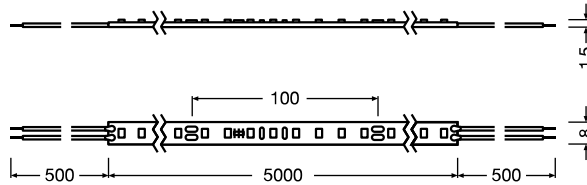

IP00 Ra >80
LEDVANCE 3 AÑOS GARANTÍA DIM

24V DC 120° t(h) 30000 TUV SUD

Nombre del producto	GTIN (EAN)	K	lm METER	lm	W METER	W	lm/W	METER	PITCH [mm]	Ta	L x W x H [mm]	l min. [mm]	Precio ⁵ base €
LS V -1000/827/5	4058075707870	2700	970	3960	9,0	40,0	108,0	70	14,29	-20...+55	5000x8,0x1,5	100	33,30
LS V -1000/830/5	4058075707894	3000	1000	4040	9,0	40,0	111,0	70	14,29	-20...+55	5000x8,0x1,5	100	33,30
LS V -1000/840/5	4058075707917	4000	1040	4240	9,0	40,0	116,0	70	14,29	-20...+55	5000x8,0x1,5	100	33,30
LS V -1000/865/5	4058075707931	6500	1040	4240	9,0	40,0	116,0	70	14,29	-20...+55	5000x8,0x1,5	100	33,30

¹ Consulta las condiciones precisas en www.ledvance.es/garantia-sis | ² Regulable con los controladores adecuados, véase también www.ledvance.es/dim | ³ L70/B50 a Ta máx. 55 °C | ⁴ Valor basado en el primer metro del producto | ⁵ Precio de venta recomendado excl. IVA y RAEE

ACCESORIOS DE TIRAS

► Detalles ver el capítulo ACCESORIOS DE TIRAS

Extracto de los componentes del sistema de los amplios accesorios de la tira LED

CONECTORES



LS AY -CP/P2/500
4058075727403



LS AY -CP/P2/500/P
4058075727465



LS AY -CSD/P2
4058075727526

TAPAS DE FINAL DE TRAMO



LS AY -10/SE/P SIL-SEAL
4058075727649

SOPORTES DE MONTAJE



LS AY -8/SMB
4058075727588

PERFILES

► Detalles ver el capítulo PERFILES

Perfiles a juego (naranja) con sus correspondientes tapas y accesorios de instalación.



LS AY -PW01/U/
26X8/14/1
4058075278103



LS AY -PW02/UW/
39X26/14/1
4058075278134



LS AY -PW03/U/
26X26/14/1
4058075278165



LS AY -PF01/UW/
22X6/10/1
4058075278196



LS AY -PF02/U/
16X5/10/1
4058075278226



LS AY -PF03/UW/
25X7/12/1
4058075278257



LS AY -PF04/U/
17X7/12/1
4058075278288



LS AY -PM01/UW/
21,5X12/10/1
4058075278318



LS AY -PM04/UW/
23X15,5/10/1
4058075278400



LS AY -PM05/U/
17,5X14,5/10/1
4058075279278



LS AY -PM02/R/
18X15,5/10/1
4058075278349



LS AY -PM03/E/
19X19/10/1
4058075278370



LS AY -PM06/E/
18X18/12/1
4058075279308

DRIVERS

► Detalles ver el capítulo DRIVERS

Extracto del portfolio de drivers versátiles



DR DIM-PFM -60/220-240/24/P
4058075379190



DR-PFM -60/220-240/24/P
4058075239913



DR-VAL -60/220-240/24
4058075240094

LED STRIP V 1000 CON IP



Tiras LED con protección IP66 y 1000 lm/m para aplicaciones generales



Cables precableados en ambos lados

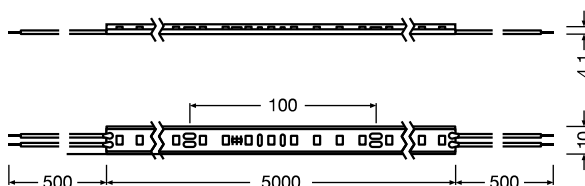

Nombre del producto	GTIN (EAN)	K	lm ⁴ METER	lm	W ⁴ METER	W	lm/W ⁴	⊙ METER	PITCH [mm]	Ta	L x W x H [mm]	l _{min} [mm]	Precio ⁵ base €
LS V -1000/827/5/IP66	4058075705524	2700	910	3720	9,0	40,0	101,0	70	14,29	-20...+55	5000x10,0x4,1	100	48,15
LS V -1000/830/5/IP66	4058075705548	3000	935	3800	9,0	40,0	104,0	70	14,29	-20...+55	5000x10,0x4,1	100	48,15
LS V -1000/840/5/IP66	4058075705562	4000	970	3960	9,0	40,0	108,0	70	14,29	-20...+55	5000x10,0x4,1	100	48,15
LS V -1000/865/5/IP66	4058075705586	6500	970	3960	9,0	40,0	108,0	70	14,29	-20...+55	5000x10,0x4,1	100	48,15

¹ Consulta las condiciones precisas en www.ledvance.es/garantia-sis | ² Regulable con los controladores adecuados, véase también www.ledvance.es/dim | ³ L70/B50 a Ta máx. 55 °C | ⁴ Valor basado en el primer metro del producto | ⁵ Precio de venta recomendado excl. IVA y RAEE

ACCESORIOS DE TIRAS

► Detalles ver el capítulo ACCESORIOS DE TIRAS

Extracto de los componentes del sistema de los amplios accesorios de la tira LED

CONECTORES



LS AY -CP/P2/500/P
4058075727465



LS AY -CSD/P2/P
4058075727557



LS AY -CSW/P2/50/P
4058075727496

TAPAS DE FINAL DE TRAMO



LS AY -10/SE/P SIL-SEAL
4058075727649

SOPORTES DE MONTAJE



LS AY -10/SMB
4058075727618

PERFILES

► Detalles ver el capítulo PERFILES

Perfiles a juego (naranja) con sus correspondientes tapas y accesorios de instalación.



LS AY -PW01/U/
26X8/14/1
4058075278103



LS AY -PW02/UW/
39X26/14/1
4058075278134



LS AY -PW03/U/
26X26/14/1
4058075278165



LS AY -PF01/UW/
22X6/10/1
4058075278196



LS AY -PF02/U/
16X5/10/1
4058075278226



LS AY -PF03/UW/
25X7/12/1
4058075278257



LS AY -PF04/U/
17X7/12/1
4058075278288



LS AY -PM01/UW/
21,5X12/10/1
4058075278318



LS AY -PM04/UW/
23X15,5/10/1
4058075278400



LS AY -PM05/U/
17,5X14,5/10/1
4058075279278



LS AY -PM02/R/
18X15,5/10/1
4058075278349



LS AY -PM03/E/
19X19/10/1
4058075278370



LS AY -PM06/E/
18X18/12/1
4058075279308

DRIVERS

► Detalles ver el capítulo DRIVERS

Extracto del portfolio de drivers versátiles



DR DIM-PFM -60/220-240/24/P
4058075379190



DR-PFM -60/220-240/24/P
4058075239913



DR-VAL -60/220-240/24
4058075240094



LED STRIP V 1500

Tiras led con 1500 lm/m para aplicaciones generales



Cables precableados en ambos lados

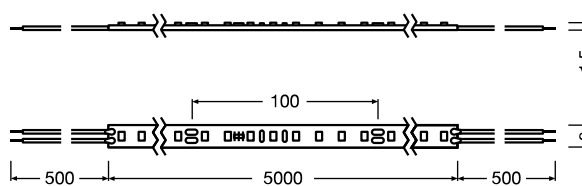

Nombre del producto	GTIN (EAN)	K	lm ³ METER	lm	W ⁴ METER	W	lm/W ⁴	PITCH [mm]	Ta	L x W x H [mm]	min. [mm]	Precio ⁵ base €	
LS V -1500/827/5	4058075707955	2700	1345	5640	13,2	60,0	102,0	70	14,29	-20...+55	5000x8,0x1,5	100	44,45
LS V -1500/830/5	4058075707979	3000	1410	5880	13,2	60,0	107,0	70	14,29	-20...+55	5000x8,0x1,5	100	44,45
LS V -1500/840/5	4058075707993	4000	1490	6180	13,2	60,0	113,0	70	14,29	-20...+55	5000x8,0x1,5	100	44,45
LS V -1500/865/5	4058075708013	6500	1490	6180	13,2	60,0	113,0	70	14,29	-20...+55	5000x8,0x1,5	100	44,45

¹ Consulta las condiciones precisas en www.ledvance.es/garantia-sis | ² Regulable con los controladores adecuados, véase también www.ledvance.es/dim | ³ L70/B50 a Ta máx. 55 °C | ⁴ Valor basado en el primer metro del producto | ⁵ Precio de venta recomendado excl. IVA y RAEE

ACCESORIOS DE TIRAS

► Detalles ver el capítulo ACCESORIOS DE TIRAS

Extracto de los componentes del sistema de los amplios accesorios de la tira LED

CONECTORES

TAPAS DE FINAL DE TRAMO

SOPORTES DE MONTAJE



LS AY -CP/P2/500
4058075727403



LS AY -CSD/P2
4058075727526



LS AY -CSW/P2/50
4058075727434



LS AY -8/SMB
4058075727588

PERFILES

► Detalles ver el capítulo PERFILES

Perfiles a juego (naranja) con sus correspondientes tapas y accesorios de instalación.



LS AY -PW01/UW/
26X8/14/1
4058075278103



LS AY -PW02/UW/
39X26/14/1
4058075278134



LS AY -PW03/UW/
26X26/14/1
4058075278165



LS AY -PF01/UW/
22X6/10/1
4058075278196



LS AY -PF02/UW/
16X5/10/1
4058075278226



LS AY -PF03/UW/
25X7/12/1
4058075278257



LS AY -PF04/UW/
17X7/12/1
4058075278288



LS AY -PM01/UW/
21,5X12/10/1
4058075278318



LS AY -PM04/UW/
23X15,5/10/1
4058075278400



LS AY -PM05/UW/
17,5X14,5/10/1
4058075279278



LS AY -PM02/R/
18X15,5/10/1
4058075278349



LS AY -PM03/E/
19X19/10/1
4058075278370



LS AY -PM06/E/
18X18/12/1
4058075279308

DRIVERS

► Detalles ver el capítulo DRIVERS

Extracto del portfolio de drivers versátiles



DR DIM-PFM -100/220-240/24/P
4058075240070



DR-PFM -100/220-240/24/P
4058075239937



DR-VAL -120/220-240/24
4058075240131

LED STRIP V 1500 CON IP



Tiras LED con protección IP66 y 1500 lm/m para aplicaciones generales



Cables precableados en ambos lados

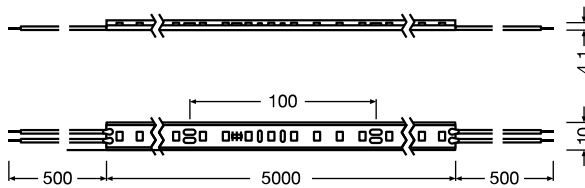

Nombre del producto	GTIN (EAN)	K	lm METER	lm	W METER	W	lm/W	PITCH METER	PITCH [mm]	Ta	L x W x H [mm]	l _{min} [mm]	Precio ⁵ base €
LS V -1500/827/5/IP66	4058075705609	2700	1290	5400	13,2	60,0	98,0	70	14,29	-20...+55	5000 x 10,0 x 4,1	100	59,25
LS V -1500/830/5/IP66	4058075705623	3000	1320	5520	13,2	60,0	100,0	70	14,29	-20...+55	5000 x 10,0 x 4,1	100	59,25
LS V -1500/840/5/IP66	4058075705647	4000	1400	5820	13,2	60,0	106,0	70	14,29	-20...+55	5000 x 10,0 x 4,1	100	59,25
LS V -1500/865/5/IP66	4058075705661	6500	1400	5820	13,2	60,0	106,0	70	14,29	-20...+55	5000 x 10,0 x 4,1	100	59,25

¹ Consulta las condiciones precisas en www.ledvance.es/garantia-sis | ² Regulable con los controladores adecuados, véase también www.ledvance.es/dim | ³ L70/B50 a Ta máx. 55 °C | ⁴ Valor basado en el primer metro del producto | ⁵ Precio de venta recomendado excl. IVA y RAEE

ACCESORIOS DE TIRAS

► Detalles ver el capítulo ACCESORIOS DE TIRAS

Extracto de los componentes del sistema de los amplios accesorios de la tira LED

CONECTORES



LS AY -CP/P2/500/P
4058075727465



LS AY -CSD/P2/P
4058075727557



LS AY -CSW/P2/50/P
4058075727496

TAPAS DE FINAL DE TRAMO



LS AY -10/SE/P SIL-SEAL
4058075727649

SOPORTES DE MONTAJE



LS AY -10/SMB
4058075727618

PERFILES

► Detalles ver el capítulo PERFILES

Perfiles a juego (naranja) con sus correspondientes tapas y accesorios de instalación.



LS AY -PW01/U/
26X8/14/1
4058075278103



LS AY -PW02/UW/
39X26/14/1
4058075278134



LS AY -PW03/U/
26X26/14/1
4058075278165



LS AY -PF01/UW/
22X6/10/1
4058075278196



LS AY -PF02/U/
16X5/10/1
4058075278226



LS AY -PF03/UW/
25X7/12/1
4058075278257



LS AY -PF04/U/
17X7/12/1
4058075278288



LS AY -PM01/UW/
21,5X12/10/1
4058075278318



LS AY -PM04/UW/
23X15,5/10/1
4058075278400



LS AY -PM05/U/
17,5X14,5/10/1
4058075279278



LS AY -PM02/R/
18X15,5/10/1
4058075278349



LS AY -PM03/E/
19X19/10/1
4058075278370



LS AY -PM06/E/
18X18/12/1
4058075279308

DRIVERS

► Detalles ver el capítulo DRIVERS

Extracto del portfolio de drivers versátiles



DR DIM-PFM -100/220-240/24/P
4058075240070



DR-PFM -100/220-240/24/P
4058075239937



DR-VAL -120/220-240/24
4058075240131



LED STRIP V 2000

Tiras led con 2000 lm/m para aplicaciones generales



Cables precableados en ambos lados

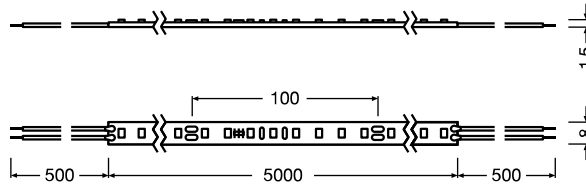

Nombre del producto	GTIN (EAN)	K	lm ³ METER	lm	W ⁴ METER	W	lm/w ⁴	PITCH [mm]	Ta	L x W x H [mm]	min. [mm]	Precio ⁵ base €	
LS V -2000/827/5	4058075708037	2700	1695	6790	16,0	70,0	106,0	70	14,29	-20...+55	5000x8,0x1,5	100	51,85
LS V -2000/830/5	4058075708051	3000	1760	6850	16,0	70,0	110,0	70	14,29	-20...+55	5000x8,0x1,5	100	51,85
LS V -2000/840/5	4058075708075	4000	1820	7280	16,0	70,0	114,0	70	14,29	-20...+55	5000x8,0x1,5	100	51,85
LS V -2000/865/5	4058075708099	6500	1820	7280	16,0	70,0	114,0	70	14,29	-20...+55	5000x8,0x1,5	100	51,85

¹ Consulta las condiciones precisas en www.ledvance.es/garantia-sis | ² Regulable con los controladores adecuados, véase también www.ledvance.es/dim | ³ L70/B50 a Ta máx. 55 °C | ⁴ Valor basado en el primer metro del producto | ⁵ Precio de venta recomendado excl. IVA y RAEE

ACCESORIOS DE TIRAS

► Detalles ver el capítulo ACCESORIOS DE TIRAS

Extracto de los componentes del sistema de los amplios accesorios de la tira LED

CONECTORES



LS AY -CP/P2/500
4058075727403



LS AY -CSD/P2
4058075727526



LS AY -CSW/P2/50
4058075727434

TAPAS DE FINAL DE TRAMO

SOPORTES DE MONTAJE



LS AY -8/SMB
4058075727588

PERFILES

► Detalles ver el capítulo PERFILES

Perfiles a juego (naranja) con sus correspondientes tapas y accesorios de instalación.



LS AY -PW01/U/
26X8/14/1
4058075278103



LS AY -PW02/UW/
39X26/14/1
4058075278134



LS AY -PW03/U/
26X26/14/1
4058075278165



LS AY -PF01/UW/
22X6/10/1
4058075278196



LS AY -PF02/U/
16X5/10/1
4058075278226



LS AY -PF03/UW/
25X7/12/1
4058075278257



LS AY -PF04/U/
17X7/12/1
4058075278288



LS AY -PM01/UW/
21,5X12/10/1
4058075278318



LS AY -PM04/UW/
23X15,5/10/1
4058075278400



LS AY -PM05/U/
17,5X14,5/10/1
4058075279278



LS AY -PM02/R/
18X15,5/10/1
4058075278349



LS AY -PM03/E/
19X19/10/1
4058075278370



LS AY -PM06/E/
18X18/12/1
4058075279308

DRIVERS

► Detalles ver el capítulo DRIVERS

Extracto del portfolio de drivers versátiles



DR DALI-SUP -150/220-240/24
4058075421868



DR DIM-PFM -150/220-240/24
4058075240117



DR VAL -150/220-240/24
4058075240179

LED STRIP V 2000 CON IP



Tiras LED con protección IP66 de 2000 lm/m para aplicaciones generales



Cables precableados en ambos lados

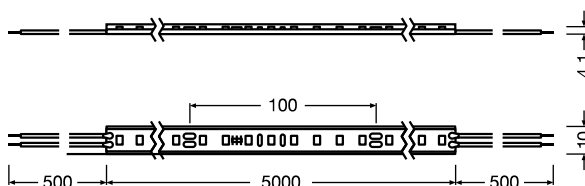

Nombre del producto	GTIN (EAN)	K	lm METER	lm	W METER	W	lm/W	PITCH [mm]	Ta	L x W x H [mm]	l min. [mm]	Precio ⁵ base €	
LS V -2000/827/5/IP66	4058075705685	2700	1585	6370	16,0	70,0	99,0	70	14,29	-20...+55	5000 x 10,0 x 4,1	100	66,65
LS V -2000/830/5/IP66	4058075705708	3000	1650	6580	16,0	70,0	103,0	70	14,29	-20...+55	5000 x 10,0 x 4,1	100	66,65
LS V -2000/840/5/IP66	4058075705722	4000	1710	6860	16,0	70,0	107,0	70	14,29	-20...+55	5000 x 10,0 x 4,1	100	66,65
LS V -2000/865/5/IP66	4058075705746	6500	1710	6860	16,0	70,0	107,0	70	14,29	-20...+55	5000 x 10,0 x 4,1	100	66,65

¹ Consulta las condiciones precisas en www.ledvance.es/garantia-sis | ² Regulable con los controladores adecuados, véase también www.ledvance.es/dim | ³ L70/B50 a Ta máx. 55 °C | ⁴ Valor basado en el primer metro del producto | ⁵ Precio de venta recomendado excl. IVA y RAEE

ACCESORIOS DE TIRAS

► Detalles ver el capítulo ACCESORIOS DE TIRAS

Extracto de los componentes del sistema de los amplios accesorios de la tira LED

CONECTORES



LS AY -CP/P2/500/P
4058075727465



LS AY -CSD/P2/P
4058075727557



LS AY -CSW/P2/50/P
4058075727496

TAPAS DE FINAL DE TRAMO



LS AY -10/SE/P SIL-SEAL
4058075727649

SOPORTES DE MONTAJE



LS AY -10/SMB
4058075727618

PERFILES

► Detalles ver el capítulo PERFILES

Perfiles a juego (naranja) con sus correspondientes tapas y accesorios de instalación.



LS AY -PW01/U/
26X8/14/1
4058075278103



LS AY -PW02/UW/
39X26/14/1
4058075278134



LS AY -PW03/U/
26X26/14/1
4058075278165



LS AY -PF01/UW/
22X6/10/1
4058075278196



LS AY -PF02/U/
16X5/10/1
4058075278226



LS AY -PF03/UW/
25X7/12/1
4058075278257



LS AY -PF04/U/
17X7/12/1
4058075278288



LS AY -PM01/UW/
21,5X12/10/1
4058075278318



LS AY -PM04/UW/
23X15,5/10/1
4058075278400



LS AY -PM05/U/
17,5X14,5/10/1
4058075279278



LS AY -PM02/R/
18X15,5/10/1
4058075278349



LS AY -PM03/E/
19X19/10/1
4058075278370



LS AY -PM06/E/
18X18/12/1
4058075279308

DRIVERS

► Detalles ver el capítulo DRIVERS

Extracto del portfolio de drivers versátiles



DR DIM-PFM -150/220-240/24/P
4058075240117



DR-PFM -150/220-240/24/P
4058075239975



DR-VAL -150/220-240/24
4058075240179



LED STRIP VALUE-600 rollo 50 metros

Tiras LED de 50 m de largo con 600 lm/m para aplicaciones generales



Cables precableados en ambos lados

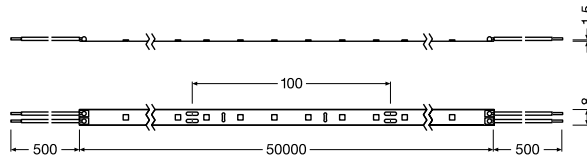

Nombre del producto	GTIN (EAN)	K	lm METER	lm	W METER	W	lm/w	PITCH METER	PITCH [mm]	Ta	L x W x H [mm]	l _{min} [mm]	Precio ⁵ base €
LS VAL -600/830/50	4058075597402	3.000	580	2.620	6,1	27,5	95,0	60	16,67	-20...+40	50.000 x 8,0 x 1,5	100	277,70
LS VAL -600/840/50	4058075597419	4.000	600	2.880	6,1	27,5	98,0	60	16,67	-20...+40	50.000 x 8,0 x 1,5	100	277,70
LS VAL -600/865/50	4058075597426	6.500	610	2.880	6,1	27,5	100,0	60	16,67	-20...+40	50.000 x 8,0 x 1,5	100	277,70

¹ Consulta las condiciones precisas en www.ledvance.es/garantia-sis | ² Regulable con los controladores adecuados, véase también www.ledvance.es/dim | ³ L70/B50 a Tc máx. 75 °C | ⁴ Valor basado en el primer metro del producto | ⁵ Precio de venta recomendado excl. IVA y RAEE

ACCESORIOS DE TIRAS

► Detalles ver el capítulo ACCESORIOS DE TIRAS

Extracto de los componentes del sistema de los amplios accesorios de la tira LED

CONECTORES

TAPAS DE FINAL DE TRAMO

SOPORTES DE MONTAJE



LS AY -CP/P2/500
4058075272403



LS AY -CSD/P2
4058075272526



LS AY -CSW/P2/50
4058075272434



LS AY -8/SMB
4058075272588

PERFILES

► Detalles ver el capítulo PERFILES

Perfiles a juego (naranja) con sus correspondientes tapas y accesorios de instalación.



LS AY -PW01/UW/
26X8/14/1
4058075278103



LS AY -PW02/UW/
39X26/14/1
4058075278134



LS AY -PW03/U/
26X26/14/1
4058075278165



LS AY -PF01/UW/
22X6/10/1
4058075278196



LS AY -PF02/U/
16X5/10/1
4058075278226



LS AY -PF03/UW/
25X7/12/1
4058075278257



LS AY -PF04/U/
17X7/12/1
4058075278288



LS AY -PM01/UW/
21,5X12/10/1
4058075278318



LS AY -PM04/UW/
23X15,5/10/1
4058075278400



LS AY -PM05/U/
17,5X14,5/10/1
4058075279278



LS AY -PM02/R/
18X15,5/10/1
4058075278349



LS AY -PM03/E/
19X19/10/1
4058075278370



LS AY -PM06/E/
18X18/12/1
4058075279308

DRIVERS

► Detalles ver el capítulo DRIVERS

Extracto del portfolio de drivers versátiles



DR DIM-PFM -40/220-240/24/P
4058075379176



DR-PFM -30/220-240/24/P
4058075239890



DR-VAL -30/220-240/24
4058075240056

LED STRIP VALUE-600 rollo 30 metros con IP



Tiras LED con protección IP65 de 30 m de largo con 600 lm/m para aplicaciones generales



Cables precableados en ambos lados

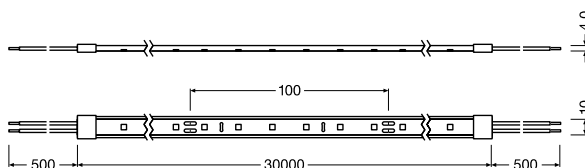

IP65 Ra >80
LEDVANCE 3 AÑOS GARANTÍA DIM

24V DC 110° t(h) 20000 UV RESISTANT

Nombre del producto	GTIN (EAN)	K	lm METER	lm	W METER	W	lm/W	PITCH [mm]	Ta	L x W x H [mm]	min. [mm]	Precio ⁵ base €	
LS VAL -600/830/30/IP65	4058075597464	3000	560	2500	6,1	27,5	90,0	60	16,67	-20...+40	30000x10,0x4,0	100	222,15
LS VAL -600/840/30/IP65	4058075597471	4000	580	2740	6,1	27,5	94,0	60	16,67	-20...+40	30000x10,0x4,0	100	222,15
LS VAL -600/865/30/IP65	4058075597488	6500	580	2740	6,1	27,5	94,0	60	16,67	-20...+40	30000x10,0x4,0	100	222,15

¹ Consulta las condiciones precisas en www.ledvance.es/garantia-sis | ² Regulable con los controladores adecuados, véase también www.ledvance.es/dim | ³ L70/B50 a Tc máx. 75 °C | ⁴ Valor basado en el primer metro del producto | ⁵ Precio de venta recomendado excl. IVA y RAEE

ACCESORIOS DE TIRAS

► Detalles ver el capítulo ACCESORIOS DE TIRAS

Extracto de los componentes del sistema de los amplios accesorios de la tira LED

CONECTORES



LS AY -CP/P2/500/P
4058075727465



LS AY -CSD/P2/P
4058075727557



LS AY -CSW/P2/50/P
4058075727496

TAPAS DE FINAL DE TRAMO



LS AY -10/SE/P SIL-SEAL
405807527649

SOPORTES DE MONTAJE



LS AY -10/SMB
4058075727618

PERFILES

► Detalles ver el capítulo PERFILES

Perfiles a juego (naranja) con sus correspondientes tapas y accesorios de instalación.



LS AY -PW01/U/
26X8/14/1
4058075278103



LS AY -PW02/UW/
39X26/14/1
4058075278134



LS AY -PW03/U/
26X26/14/1
4058075278165



LS AY -PF01/UW/
22X6/10/1
4058075278196



LS AY -PF02/U/
16X5/10/1
4058075278226



LS AY -PF03/UW/
25X7/12/1
4058075278257



LS AY -PF04/U/
17X7/12/1
4058075278288



LS AY -PM01/UW/
21,5X12/10/1
4058075278318



LS AY -PM04/UW/
23X15,5/10/1
4058075278400



LS AY -PM05/U/
17,5X14,5/10/1
4058075279278



LS AY -PM02/R/
18X15,5/10/1
4058075278349



LS AY -PM03/E/
19X19/10/1
4058075278370



LS AY -PM06/E/
18X18/12/1
4058075279308

DRIVERS

► Detalles ver el capítulo DRIVERS

Extracto del portfolio de drivers versátiles



DR DIM-PFM -40/220-240/24/P
4058075379176



DR-PFM -30/220-240/24/P
4058075239890



DR-VAL -30/220-240/24
4058075240056



LED STRIP VALUE-1400 rollo 50 metros

Tiras LED de 50 m de largo con 1400 lm/m para aplicaciones generales

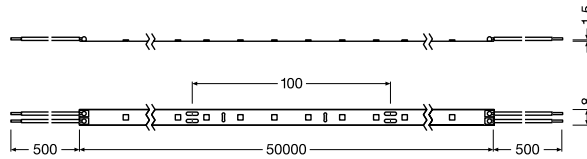

Nombre del producto	GTIN (EAN)	K	lm METER	lm	W METER	W	lm/w	PITCH METER	PITCH [mm]	Ta	L x W x H [mm]	t _{min} [mm]	Precio ⁵ base €
LS VAL -1400/830/50	4058075597433	3.000	1.370	6.150	13,2	60,0	105,0	70	14,29	-20...+40	50.000 x 8,0 x 1,5	100	407,30
LS VAL -1400/840/50	4058075597440	4.000	1.400	6.280	13,2	60,0	106,0	70	14,29	-20...+40	50.000 x 8,0 x 1,5	100	407,30
LS VAL -1400/865/50	4058075597457	6.500	1.400	6.280	13,2	60,0	106,0	70	14,29	-20...+40	50.000 x 8,0 x 1,5	100	407,30

¹ Consulta las condiciones precisas en www.ledvance.es/garantia-sis | ² Regulable con los controladores adecuados, véase también www.ledvance.es/dim | ³ L70/B50 a Tc máx. 75 °C | ⁴ Valor basado en el primer metro del producto | ⁵ Precio de venta recomendado excl. IVA y RAEE

ACCESORIOS DE TIRAS

► Detalles ver el capítulo ACCESORIOS DE TIRAS

Extracto de los componentes del sistema de los amplios accesorios de la tira LED

CONECTORES

TAPAS DE FINAL DE TRAMO

SOPORTES DE MONTAJE



LS AY -CP/P2/500
405807527403



LS AY -CSD/P2
405807527526



LS AY -CSW/P2/50
405807527434



LS AY -8/SMB
405807527588

PERFILES

► Detalles ver el capítulo PERFILES

Perfiles a juego (naranja) con sus correspondientes tapas y accesorios de instalación.



LS AY -PW01/UW/
26X8/14/1
4058075278103



LS AY -PW02/UW/
39X26/14/1
4058075278134



LS AY -PW03/UW/
26X26/14/1
4058075278165



LS AY -PF01/UW/
22X6/10/1
4058075278196



LS AY -PF02/UW/
16X5/10/1
4058075278226



LS AY -PF03/UW/
25X7/12/1
4058075278257



LS AY -PF04/UW/
17X7/12/1
4058075278288



LS AY -PM01/UW/
21,5X12/10/1
4058075278318



LS AY -PM04/UW/
23X15,5/10/1
4058075278400



LS AY -PM05/UW/
17,5X14,5/10/1
4058075279278



LS AY -PM02/R/
18X15,5/10/1
4058075278349



LS AY -PM03/E/
19X19/10/1
4058075278370



LS AY -PM06/E/
18X18/12/1
4058075279308

DRIVERS

► Detalles ver el capítulo DRIVERS

Extracto del portfolio de drivers versátiles



DR DIM-PFM -100/220-240/24/P
4058075240070



DR-PFM -100/220-240/24/P
4058075239937



DR-VAL -120/220-240/24
4058075240131

LED STRIP VALUE-1400 rollo 30 metros con IP



Tiras LED con protección IP65 de 30 m de largo con 1400 lm/m para aplicaciones generales

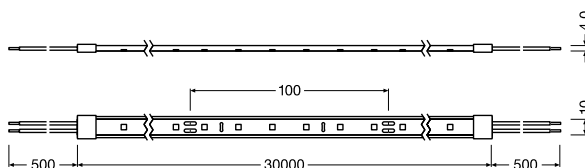

IP65
Ra > 80
LEDVANCE 3 AÑOS GARANTIA
DIM

24 V DC
110°
t_h 20 000
UV RESISTANT

Nombre del producto	GTIN (EAN)	K	lm METER	lm	W METER	W	lm/W	PITCH [mm]	Ta	L x W x H [mm]	min. [mm]	Precio ⁵ base €	
LS VAL -1400/830/30/IP65	4058075597495	3 000	1 340	5 850	13,2	60,0	101,0	70	14,29	-20...+40	30 000 x 10,0 x 4,0	100	333,25
LS VAL -1400/840/30/IP65	4058075597501	4 000	1 370	5 970	13,2	60,0	104,0	70	14,29	-20...+40	30 000 x 10,0 x 4,0	100	333,25
LS VAL -1400/865/30/IP65	4058075597518	6 500	1 370	5 970	13,2	60,0	104,0	70	14,29	-20...+40	30 000 x 10,0 x 4,0	100	333,25

¹ Consulta las condiciones precisas en www.ledvance.es/garantia-sis | ² Regulable con los controladores adecuados, véase también www.ledvance.es/dim | ³ L70/B50 a Tc máx. 75 °C | ⁴ Valor basado en el primer metro del producto | ⁵ Precio de venta recomendado excl. IVA y RAEE

ACCESORIOS DE TIRAS

► Detalles ver el capítulo ACCESORIOS DE TIRAS

Extracto de los componentes del sistema de los amplios accesorios de la tira LED

CONECTORES



LS AY -CP/P2/500/P
405807527465



LS AY -CSD/P2/P
405807527557



LS AY -CSW/P2/50/P
405807527496

TAPAS DE FINAL DE TRAMO



LS AY -10/SE/P SIL-SEAL
405807527649

SOPORTES DE MONTAJE



LS AY -10/SMB
405807527618

PERFILES

► Detalles ver el capítulo PERFILES

Perfiles a juego (naranja) con sus correspondientes tapas y accesorios de instalación.



LS AY -PW01/U/
26X8/14/1
4058075278103



LS AY -PW02/UW/
39X26/14/1
4058075278134



LS AY -PW03/U/
26X26/14/1
4058075278165



LS AY -PF01/UW/
22X6/10/1
4058075278196



LS AY -PF02/U/
16X5/10/1
4058075278226



LS AY -PF03/UW/
25X7/12/1
4058075278257



LS AY -PF04/U/
17X7/12/1
4058075278288



LS AY -PM01/UW/
21,5X12/10/1
4058075278318



LS AY -PM04/UW/
23X15,5/10/1
4058075278400



LS AY -PM05/U/
17,5X14,5/10/1
4058075279278



LS AY -PM02/R/
18X15,5/10/1
4058075278349



LS AY -PM03/E/
19X19/10/1
4058075278370



LS AY -PM06/E/
18X18/12/1
4058075279308

DRIVERS

► Detalles ver el capítulo DRIVERS

Extracto del portfolio de drivers versátiles



DR DIM-PFM -100/220-240/24/P
4058075240070



DR-PFM -100/220-240/24/P
4058075239937



DR-VAL -120/220-240/24
4058075240131

UNA MEZCLA DE BLANCO Y COLOR

TIRAS LED PERFORMANCE CLASS RGBW

RGBW

PERFORMANCE
CLASS

DETALLES EMOCIONANTES

Mediante la iluminación indirecta de objetos sencillos, se puede crear un ambiente atmosférico en las habitaciones con las tiras LED RGBW. Aquí también se pueden ajustar fácilmente los efectos de iluminación para adaptarlos a tus necesidades: desde el modo de trabajo en blanco frío a un colorido ambiente de fiesta.

LUZ CON VALOR AÑADIDO

Tanto si se trata de luz blanca como de luz de color, con las tiras LED RGBW los usuarios pueden adaptar fácilmente la iluminación a sus necesidades. No sólo permiten llenar de luz luminosa los elementos centrales de la sala, sino también generar efectos de señalización.

Las tiras LED RGBW de LEDVANCE son la solución perfecta para todas las aplicaciones en las que se necesita un color de luz blanco definido en además de la iluminación RGB. Si se equipa un área de aplicación con una sola tira LED RGBW, se puede controlar una amplia gama de colores o una luz naturalmente blanca, en función de las necesidades. Las tiras led RGBW están disponibles en cuatro tonos de blanco diferentes (2700, 3000, 4000 y 6500 K) y también con clasificación IP66 para su uso en exteriores.

CARACTERÍSTICAS DEL PRODUCTO

- Tira LED flexible y divisible con chip blanco y LED RGB multichip
- Unidad recortable más pequeña: 100 mm
- Vida útil de hasta 40.000 horas¹
- Índice de reproducción cromática CRI ≥ 80
- Regulable por modulación de pulso ancho (PWM)
- Flujo luminoso de 1000 lm/m - adaptado para iluminación ambiental, de foseados y general
- 4 temperaturas de color blanco: 2700 K, 3000 K, 4000 K, 6500 K
- Tipo de protección IP 00/66
- Resistente al salitre (según IEC 60068-2-52) y a los rayos UV (según IEC 60068-2-5) en IP66
- Aprobación TÜV
- 3 años de garantía²

BENEFICIOS DEL PRODUCTO

- Gran variedad de opciones de diseño gracias a las tiras LED RGBW largas y flexibles
- Fácil instalación, no se requieren herramientas para la conexión
- Montaje sencillo gracias a la cinta autoadhesiva
- Tiras LED protegidas aptas para su uso en entornos húmedos gracias a su alto grado de protección (IP66)
- Máxima flexibilidad gracias a la gran cantidad de accesorios
- Conexión sencilla, gracias a los cables integrados a ambos lados
- Efectos de color intensos para ambientes especiales
- Buena calidad de luz blanca gracias a los LED blancos específicos

APLICACIONES

- Iluminación general de interiores, oficinas, salas de venta y de conferencias
- Tiras LED protegidas para iluminación general de exteriores (IP66)
- Efectos dinámicos en zonas públicas, iluminación decorativa de foseados
- Hoteles, iluminación arquitectónica y viviendas

GRAN ESPECTRO DE COLORES

Los colores primarios el rojo, el verde y el azul (RGB) pueden reproducir un amplio espectro de colores. La adición del LED blanco (RGBW) también permite obtener tonos pastel, lo que amplía considerablemente el espacio de color.



DIAGRAMA DE CONEXIÓN DE LA TIRA LED RGBW



COMPRUEBA: ASÍ ES COMO TU SISTEMA DE TIRAS LED RGBW FUNCIONA

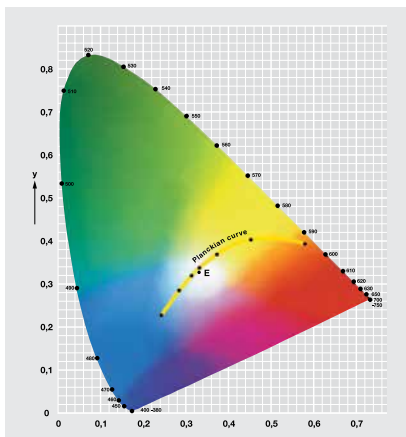
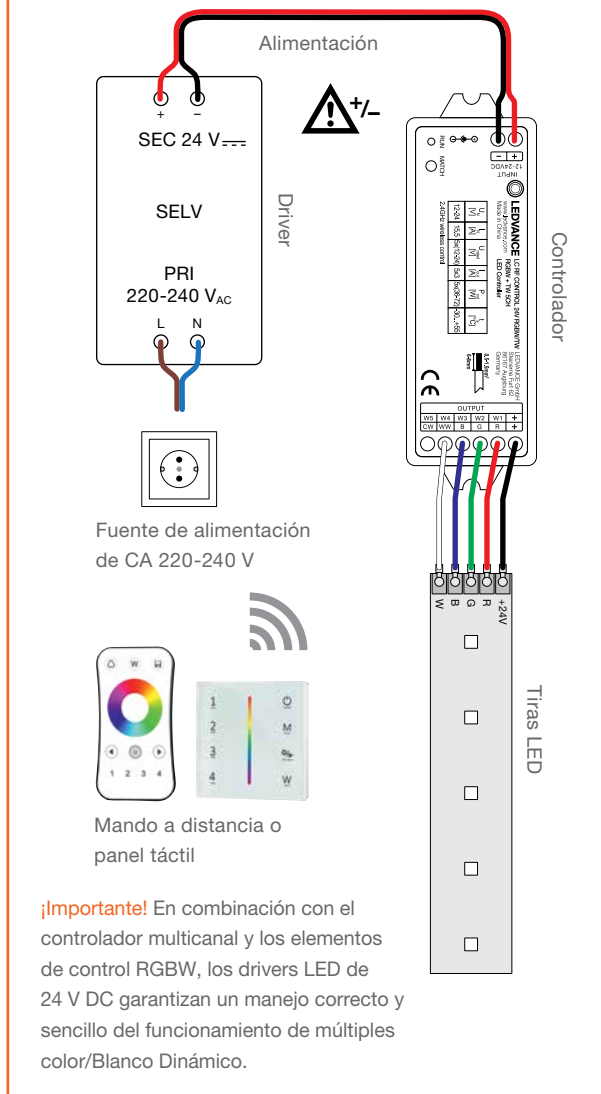

Las versiones RGBW de las tiras LED de LEDVANCE pueden instalarse según la planificación individual. Sin embargo, los siguientes componentes son esenciales para que un sistema RGBW funcione.

Componentes del sistema para LEDVANCE RGBW LED STRIP:

- Controlador multicanal RGBW/TW:
- Controlador LC RF 24 V RGBW/TW
- Elementos de control RGBW: control remoto (LC RF REMOTE RGBW) y/o panel táctil (PANEL TÁCTIL LC RF RGBW 220-240)

Como alternativa, puedes utilizar un sistema DALI o DMX.

¹L70/B50 a Tc máx. 85 °C | ² Para conocer las condiciones precisas, consulta www.ledvance.es/garantias



LED STRIP PERFORMANCE-1000 RGBW

Tiras LED RGBW de alto rendimiento con 1000 lm/m para altos requisitos

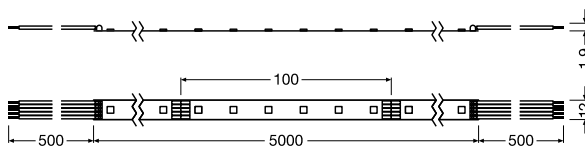

Cables precableados en ambos lados



Nombre del producto	GTIN (EAN)	K	Im ⁴	Im	W	W	Im/W	PITCH [mm]	Ta	L x W x H [mm]	Im _{max} [mA]	Precio ⁵ base €
LS PFM -1000/RGBW/827/5	4058075436145	2700	395 / R 100 / G 260 / B 65 / W 980	6335	20,0	98,0	103,0	120	16,67 -20...+55	5000x12,0x1,9	100	200,40
LS PFM -1000/RGBW/830/5	4058075436206	3000	395 / R 100 / G 260 / B 65 / W 985	6360	20,0	98,0	103,0	120	16,67 -20...+55	5000x12,0x1,9	100	200,40
LS PFM -1000/RGBW/840/5	4058075436282	4000	395 / R 100 / G 260 / B 65 / W 1045	6655	20,0	98,0	109,0	120	16,67 -20...+55	5000x12,0x1,9	100	200,40
LS PFM -1000/RGBW/865/5	4058075436312	6500	395 / R 100 / G 260 / B 65 / W 1075	6655	20,0	98,0	113,0	120	16,67 -20...+55	5000x12,0x1,9	100	200,40

¹ Consulta las condiciones precisas en www.ledvance.es/garantia-sis | ² Regulable con los controladores adecuados, véase también www.ledvance.es/dim | ³ L70/B50 a Tc máx. 85 °C | ⁴ 3,3 W por metro para el rojo, 3,3 W por metro para el verde, 3,3 W por metro para el azul, 9,6 W por metro para el blanco | ⁵ Precio de venta recomendado excl. IVA y RAEE

ACCESORIOS DE TIRAS

► Detalles ver el capítulo ACCESORIOS DE TIRAS

Extracto de los componentes del sistema de los amplios accesorios de la tira LED

CONECTORES



LS AY PFM -CP/P5/500
4058075451087



LS AY PFM -CSD/P5
4058075451117



LS AY PFM -CSW/P5/50
4058075451148

TAPAS DE FINAL DE TRAMO

SOPORTES DE MONTAJE



LS AY PFM -13/SMB
4058075451292

PERFILES

► Detalles ver el capítulo PERFILES

Perfiles a juego (naranja) con sus correspondientes tapas y accesorios de instalación.



LS AY -PW01/U/
26X8/14/1
4058075278103



LS AY -PW02/UW/
39X26/14/1
4058075278134



LS AY -PW03/U/
26X26/14/1
4058075278165



LS AY -PF01/UW/
22X6/10/1
4058075278196



LS AY -PF02/U/
16X5/10/1
4058075278226



LS AY -PF03/UW/
25X7/12/1
4058075278257



LS AY -PF04/U/
17X7/12/1
4058075278288



LS AY -PM01/UW/
21,5X12/10/1
4058075278318



LS AY -PM04/UW/
23X15,5/10/1
4058075278400



LS AY -PM05/U/
17,5X14,5/10/1
4058075279278



LS AY -PM02/R/
18X15,5/10/1
4058075278349



LS AY -PM03/E/
19X19/10/1
4058075278370



LS AY -PM06/E/
18X18/12/1
4058075279308

DRIVERS

► Detalles ver el capítulo DRIVERS

Extracto del portfolio de drivers versátiles



DR-VAL -120/220-240/24
4058075240131



LC RF CONTROL 24V RGBW/TW
4058075435834



LC RF TOUCH PANEL RGBW 220-240
4058075435896



LC RF REMOTE RGBW
4058075435858

LED STRIP PERFORMANCE-1000 RGBW CON IP



Tiras LED RGBW de alto rendimiento con protección IP66 y 1000 lm/m para altos requisitos



Cables precableados en ambos lados

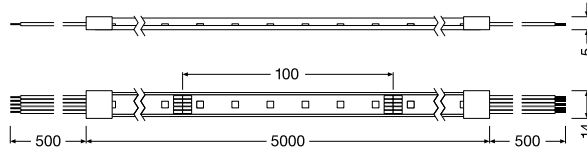

IP66 Ra > 80

LEDVANCE 3 AÑOS GARANTÍA SDCM < 4 DIM

RGBW 24V DC 120° t[h] 40000 UV RESISTANT SALT MIST TUV SUD

Nombre del producto	GTIN (EAN)	K	Im	Im	W	W	Im/W	PITCH	Ta	L x W x H [mm]	Im	Precio base €	
LS PFM -1000/RGBW/827/5/IP66	4058075436053	2700	375/R 90/G 240/B 60/W 915	5725	20,0	98,0	98,0	120	16,67	-20...+55	5000 x 14,0 x 5,0	100	270,20
LS PFM -1000/RGBW/830/5/IP66	4058075436114	3000	375/R 90/G 240/B 60/W 930	5775	20,0	98,0	98,0	120	16,67	-20...+55	5000 x 14,0 x 5,0	100	270,20
LS PFM -1000/RGBW/840/5/IP66	4058075436176	4000	375/R 90/G 240/B 60/W 980	6035	20,0	98,0	103,0	120	16,67	-20...+55	5000 x 14,0 x 5,0	100	270,20
LS PFM -1000/RGBW/865/5/IP66	4058075436237	6500	375/R 90/G 240/B 60/W 990	6035	20,0	98,0	107,0	120	16,67	-20...+55	5000 x 14,0 x 5,0	100	270,20

¹ Consulta las condiciones precisas en www.ledvance.es/garantia-sis | ² Regulable con los controladores adecuados, véase también www.ledvance.es/dim | ³ L70/B50 a Tc máx. 85 °C | ⁴ 3,3 W por metro para el rojo, 3,3 W por metro para el verde, 3,3 W por metro para el azul, 9,6 W por metro para el blanco | ⁵ Precio de venta recomendado excl. IVA y RAEE

ACCESORIOS DE TIRAS

► Detalles ver el capítulo ACCESORIOS DE TIRAS

Extracto de los componentes del sistema de los amplios accesorios de la tira LED

CONECTORES

LS AY PFM -CP/P5/500/P
4058075451179

LS AY PFM -CSD/P5/P
4058075451209

LS AY PFM -CSW/P5/50/P
4058075451230

TAPAS DE FINAL DE TRAMO

LS AY PFM -13/SE/P SIL-SEAL
4058075451261

SOPORTES DE MONTAJE

LS AY PFM -13/SMB
4058075451292

PERFILES

► Detalles ver el capítulo PERFILES

Perfiles a juego (naranja) con sus correspondientes tapas y accesorios de instalación.

LS AY -PW01/U/
26X8/14/1
4058075278103

LS AY -PW02/UW/
39X26/14/1
4058075278134

LS AY -PW03/U/
26X26/14/1
4058075278165

LS AY -PF01/UW/
22X6/10/1
4058075278196

LS AY -PF02/U/
16X5/10/1
4058075278226

LS AY -PF03/UW/
25X7/12/1
4058075278257

LS AY -PF04/U/
17X7/12/1
4058075278288

LS AY -PM01/UW/
21,5X12/10/1
4058075278318

LS AY -PM04/UW/
23X15,5/10/1
4058075278400

LS AY -PM05/U/
17,5X14,5/10/1
4058075279278

LS AY -PM02/R/
18X15,5/10/1
4058075278349

LS AY -PM03/E/
19X19/10/1
4058075278370

LS AY -PM06/E/
18X18/12/1
4058075279308

DRIVERS

► Detalles ver el capítulo DRIVERS

Extracto del portfolio de drivers versátiles

DR-PFM -150/220-240/24/P
4058075239975

LC RF CONTROL 24V RGBW/TW
4058075435834

LC RF TOUCH PANEL RGBW 220-240
4058075435896

LC RF REMOTE RGBW
4058075435858

ACENTOS DE COLOR PARA UN GRAN AMBIENTE

TIRAS LED VALUE CLASS RGB

RGB

VALUE
CLASS

LUZ PARA ADAPTARSE A TU ESTADO DE ÁNIMO

Las tiras LED RGB también permiten una moderna iluminación ambiental de colores en áreas privadas. Mediante un mando, los usuarios pueden añadir color para adaptarse a tu estado de ánimo y sentirse realmente cómodos.

ACENTOS PARA EL EXTERIOR

Nuestras nuevas tiras LED RGB protegidas con protección IP65 pueden ahora iluminar zonas exteriores con los llamativos colores. Un controlador multicanal con la correspondiente unidad de control facilita el cambio de colores.

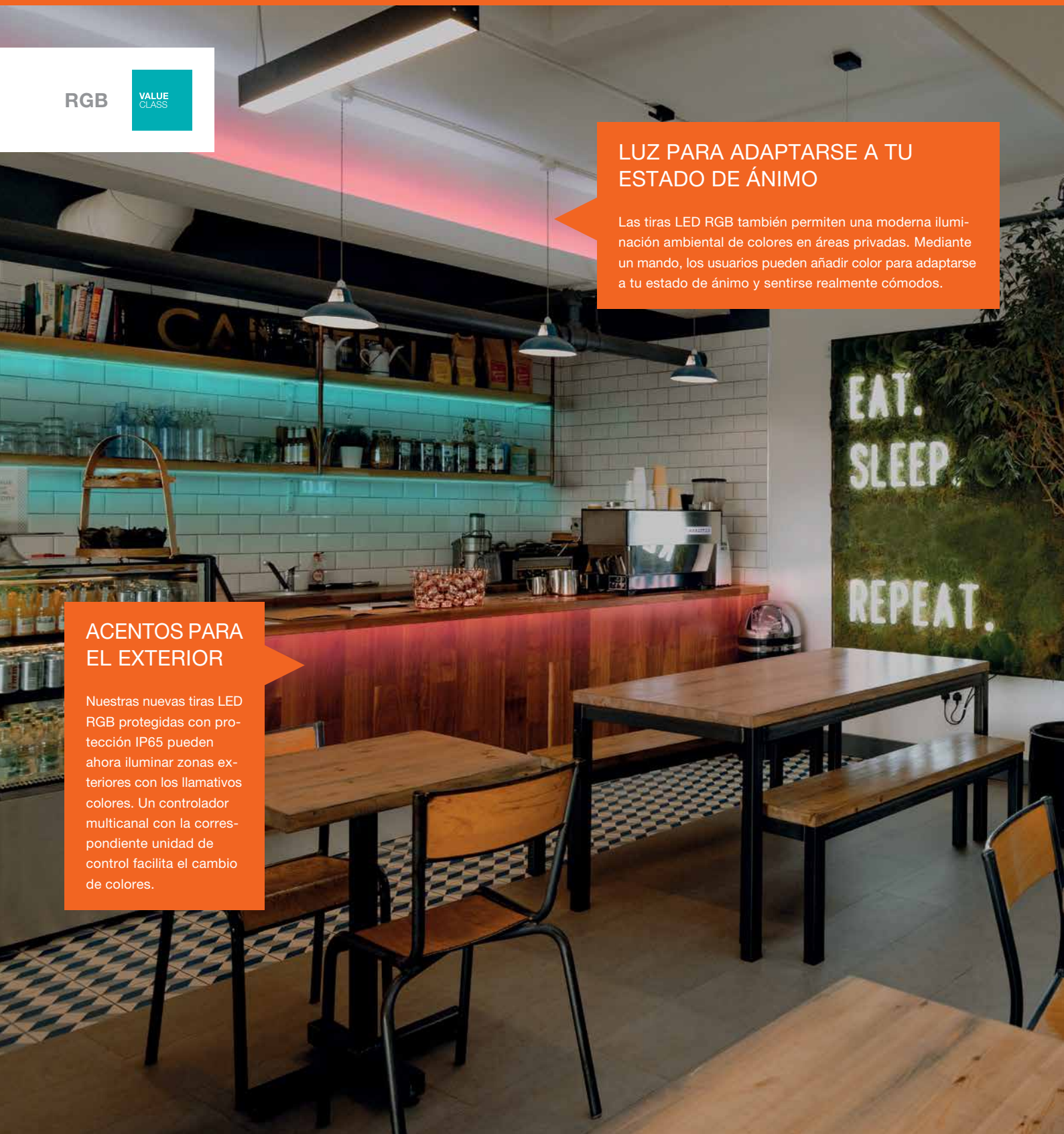

A partir de los colores primarios rojo, verde y azul, Las tiras LEDVANCE RGB producen una amplia gama de colores controlables individualmente con atractiva saturación. Además de una calidad fiable y una buena relación precio/rendimiento, la sencillez de montaje y la compatibilidad con los perfiles y las cubiertas garantizan una gran rentabilidad. Esto hace que las tiras LED RGB sean ideales para dar acentos de color en las zonas privadas y alrededor de y en pequeños locales comerciales y de restauración. Una sola tira de LED suele ser suficiente para estas aplicaciones. Gracias a la clasificación IP65, las tiras LED RGB también son adecuadas para su uso en exteriores.

CARACTERÍSTICAS DEL PRODUCTO

- Regleta LED flexible y divisible con LED RGB multichip
- Unidad recortable más pequeña: 100 mm
- Vida útil de hasta 40.000 horas¹
- Índice de reproducción cromática CRI ≥ 80
- Flujo luminoso de 500 lm/m - adaptado a la iluminación ambiental, de foseados y general
- Regulable por modulación de impulso ancho (PWM)
- Tipo de protección IP 00/65
- Resistencia a los rayos UV (según IEC 60068-2-5) en IP65

BENEFICIOS DEL PRODUCTO

- Gran variedad de opciones de diseño gracias a las tiras LED RGB largas y flexibles
- Cambio de colores homogéneo
- Fácil instalación, no se requieren herramientas para la conexión
- Montaje sencillo en numerosas superficies lisas gracias a la cinta autoadhesiva
- Apto para su uso en entornos húmedos gracias a su alto grado de protección (IP65)
- Conexión sencilla, gracias a los cables integrados a ambos lados

APLICACIONES

- Apto para uso en interiores y exteriores (IP65)
- Iluminación de acento en fachadas
- Iluminación de efecto en arquitectura
- Efectos dinámicos en zonas públicas
- Iluminación de foseados
- Iluminación debajo de los armarios
- Hoteles y oficinas
- Interiores residenciales

AMPLIA GAMA DE COLORES

Los tres colores primarios de la luz, rojo, verde y azul, permiten a las tiras LED RGB reproducir una amplia gama de colores gracias a la mezcla de colores aditivos de. Resulta especialmente impresionante la atractiva saturación del color.



DIAGRAMA DE CONEXIÓN PARA TIRA LED RGB



¡Importante! En combinación con el controlador multicanal y los elementos de control RGB, los controladores LED de 24 V CC garantizan un manejo correcto y sencillo del funcionamiento de los colores.

COMPROBAR: ASÍ ES COMO TU SISTEMA DE TIRAS LED RGB FUNCIONA

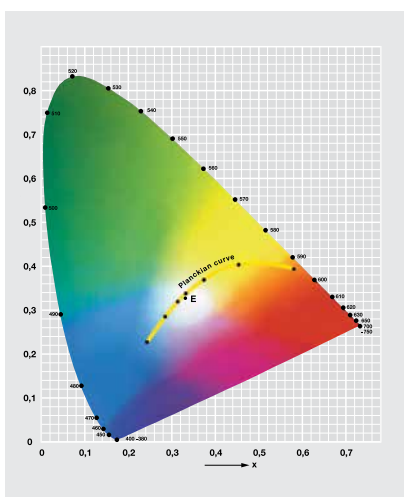
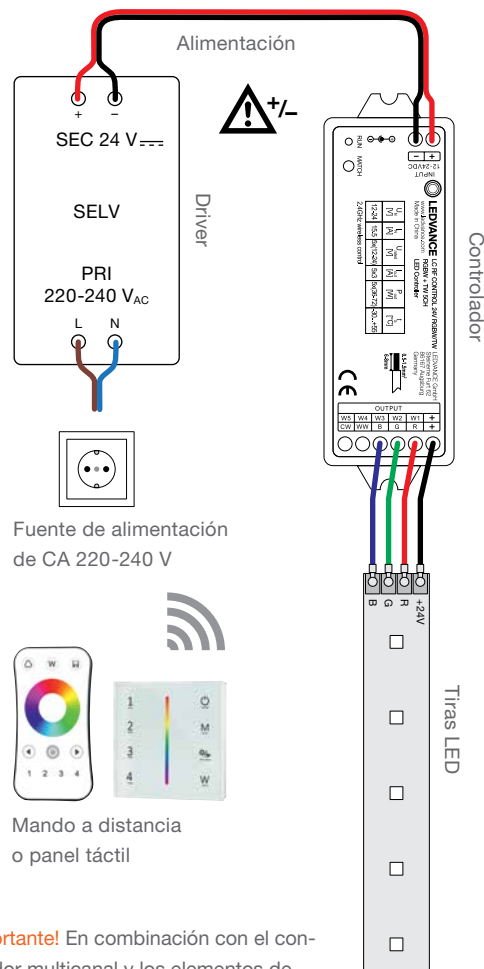

Las versiones RGB de las tiras LED de LEDVANCE pueden instalarse según la planificación individual. Sin embargo, los siguientes componentes son esenciales para que un sistema RGB funcione.

Componentes del sistema para LEDVANCE RGB LED STRIP:
 Controlador multicanal RGBW/TW:
 Controlador LC RF 24 V RGBW/TW
 Elementos de control RGB: control remoto (LC RF REMOTE RGBW) y/o panel táctil (PANEL TÁCTIL LC RF RGBW 220-240)

Como alternativa, puedes utilizar un sistema DALI o DMX.

¹ L70/B50 a T_c máx. 75 °C



LED STRIP VALUE-500 RGB

Tiras LED RGB con 500 lm/m para aplicaciones generales



Cables precableados en ambos lados

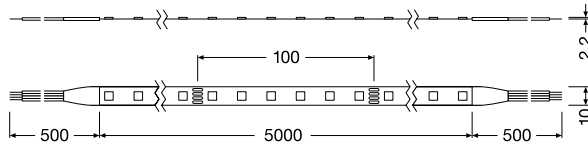

SISTEMAS LED Y DRIVERS

Nombre del producto	GTIN (EAN)	K	lm ³ METER	Im	W METER	W	lm/w METER	PITCH [mm]	Ta	L x W x H [mm]	l min [mm]	Precio ⁴ base €	
LS VAL -500/RGB/5	4058075404441	-	535 / R 106 / G 325 / B 73	2400	14,4	67,0	37,2	60	16,70	-20...+45	5000x10,0x2,2	100	86,55

¹ Regulable con los controladores adecuados, véase también www.ledvance.es/dim | ² L70/B50 a Tc máx. 75 °C | ³ Valor basado en el primer metro del producto | ⁴ Precio de venta recomendado excl. IVA y RAEE

ACCESORIOS DE TIRAS

► Detalles ver el capítulo ACCESORIOS DE TIRAS

Extracto de los componentes del sistema de los amplios accesorios de la tira LED

CONECTORES



LS AY VAL -CP/P4/500
4058075407800



LS AY VAL -CSD/P4
4058075407831



LS AY VAL -CSW/P4/50
4058075407862

TAPAS DE FINAL DE TRAMO

SOPORTES DE MONTAJE



LS AY VAL -12/SMB
4058075411708

PERFILES

► Detalles ver el capítulo PERFILES

Perfiles a juego (naranja) con sus correspondientes tapas y accesorios de instalación.



LS AY -PW01/U/
26X8/14/1
4058075278103



LS AY -PW02/UW/
39X26/14/1
4058075278134



LS AY -PW03/U/
26X26/14/1
4058075278165



LS AY -PF01/UW/
22X6/10/1
4058075278196



LS AY -PF02/U/
16X5/10/1
4058075278226



LS AY -PF03/UW/
25X7/12/1
4058075278257



LS AY -PF04/U/
17X7/12/1
4058075278288



LS AY -PM01/UW/
21,5X12/10/1
4058075278318



LS AY -PM04/UW/
23X15,5/10/1
4058075278400



LS AY -PM05/U/
17,5X14,5/10/1
4058075279278



LS AY -PM02/R/
18X15,5/10/1
4058075278349



LS AY -PM03/E/
19X19/10/1
4058075278370



LS AY -PM06/E/
18X18/12/1
4058075279308

DRIVERS

► Detalles ver el capítulo DRIVERS

Extracto del portfolio de drivers versátiles



DR-VAL -60/220-240/24
4058075240094



LC RF CONTROL 24V RGBW/TW
4058075435834



LC RF TOUCH PANEL RGBW 220-240
4058075435896



LC RF REMOTE RGBW
4058075435858

LED STRIP VALUE-500 RGB CON IP



Tiras LED RGB con protección IP65 y 500 lm/m para aplicaciones generales



Cables precableados en ambos lados

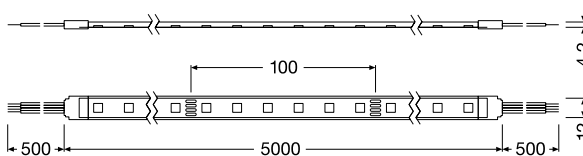

Nombre del producto	GTIN (EAN)	K	lm ³ METER	lm METER	W METER	W	lm/W METER	PITCH [mm]	Ta	L x W x H [mm]	l _{min} [mm]	Precio ⁴ base €	
LS VAL -500/RGB/5/IP65	4058075404472	-	485 / 485 / 115 / 355 / 80	2150	14,4	67,0	33,7	60	16,70	-20...+45	5000x12,5x4,2	100	98,70

¹ Regulable con los controladores adecuados, véase también www.ledvance.es/dim | ² L70/B50 a Tc máx. 75 °C | ³ Valor basado en el primer metro del producto | ⁴ Precio de venta recomendado excl. IVA y RAEE

ACCESORIOS DE TIRAS

► Detalles ver el capítulo ACCESORIOS DE TIRAS

Extracto de los componentes del sistema de los amplios accesorios de la tira LED

CONECTORES



LS AY VAL -CP/P4/500/P
4058075407893



LS AY VAL -CSD/P4/P
4058075407923



LS AY VAL -CSW/P4/50/P
4058075407954

TAPAS DE FINAL DE TRAMO



LS AY VAL -SE/P + SILICONE SEAL
4058075407985

SOPORTES DE MONTAJE



LS AY VAL -12/SMB
4058075411708

PERFILES

► Detalles ver el capítulo PERFILES

Perfiles a juego (naranja) con sus correspondientes tapas y accesorios de instalación.



LS AY -PW01/UW/
26X8/14/1
4058075278103



LS AY -PW02/UW/
39X26/14/1
4058075278134



LS AY -PW03/U/
26X26/14/1
4058075278165



LS AY -PF01/UW/
22X6/10/1
4058075278196



LS AY -PF02/U/
16X5/10/1
4058075278226



LS AY -PF03/UW/
25X7/12/1
4058075278257



LS AY -PF04/U/
17X7/12/1
4058075278288



LS AY -PM01/UW/
21,5X12/10/1
4058075278318



LS AY -PM04/UW/
23X15,5/10/1
4058075278400



LS AY -PM05/U/
17,5X14,5/10/1
4058075279278



LS AY -PM02/R/
18X15,5/10/1
4058075278349



LS AY -PM03/E/
19X19/10/1
4058075278370



LS AY -PM06/E/
18X18/12/1
4058075279308

DRIVERS

► Detalles ver el capítulo DRIVERS

Extracto del portfolio de drivers versátiles



DR-PFM -60/220-240/24/P
4058075239913



LC RF CONTROL 24V RGBW/TW
4058075435834



LC RF TOUCH PANEL RGBW 220-240
4058075435896



LC RF REMOTE RGBW
4058075435858

LED STRIP NEON FLEX

Tiras LED de neón con IP44 y hasta 59 lm/W



Denominación	EAN	COLOR	K	lm	lm METER	W	W METER	lm/W	t(h) ³	T _a	L x W x H [mm]	Precio ⁴ base €
NEON FLEX 3M 3000K IP44	4058075504707	Blanco	3000	1000	333,33	19	6,3	53	30.000	-20°...+40°	3000 x 6,7 x 13,5	47,99
NEON FLEX 5M 3000K IP44	4058075504721	Blanco	3000	1700	340	29	5,8	59	30.000	-20°...+40°	5000 x 6,7 x 13,5	65,99

¹ Regulable con drivers adecuados, consulta www.ledvance.es/dim | ² Valor basado en el primer metro del producto | ³ L70/B50 a Tc máx. 75 °C | ⁴ Precio de venta recomendado sin IVA y RAEE

LED STRIP NEON FLEX RGB

Tiras LED RGB de neón con IP44 y 8 lm/W



Denominación	EAN	COLOR	lm	lm METER	W	W METER	lm/W	t(h) ³	L x W x H [mm]	Precio ⁴ base €
NEON DIGITALFLEX 3M REMOTE RGB IP44	4058075504745	RGB	120	40	15	5	8	30.000	3060 x 6,5 x 13,5	61,99
NEON DIGITALFLEX 5M REMOTE RGB IP44	4058075504769	RGB	180	36	24	4,8	7,5	30.000	5060 x 6,5 x 13,5	79,99

¹ Regulable con drivers adecuados, consulta www.ledvance.es/dim | ² Valor basado en el primer metro del producto | ³ L70/B50 a Tc máx. 75 °C | ⁴ Precio de venta recomendado sin IVA y RAEE

TIRAS LED PARA RETROILUMINACIÓN DE TELEVISORES FLEX TV - USB

- Tira LED en 3000K o RGBW para retroiluminar televisiones
- Fácil conexión a través de USB





Denominación	EAN	W	V	Ø x H [mm] L x W x H [mm]	Im ²	K	Imagen	Nº	Precio ³ base €
FLEX TV MOOD LIGHT 3500K USB	4058075666894	2,70	5	8 x 1200	—	3500	16	01	11,99
FLEX TV MOOD LIGHT RGBW REM USB	4058075666917	4,20	5	8 x 1200	—	RGBW	100	02	13,99
NUEVO FLEX AUDIO TV 2M RGB USB VR	4099854095368	3,60	5	2000 x 10 x 3	—	RGB	24	01	15,99
NUEVO FLEX AUDIOTV 2M RGB COLORSEN USB VR	4099854095283	1,80	5	2000 x 10 x 2,6	—	RGB	8	01	35,99
NUEVO NEON FLEX 2M RGB USB RC	4099854095306	4,00	5	2000 x 10 x 12	—	RGB	12	03	23,99

¹ Consulta www.ledvance.es/garantias para conocer las condiciones exactas | ² Regulable | ³ Precio de venta recomendado sin IVA y sin RAEE

TIRAS LED COB INTERIOR CON MANDO A DISTANCIA

Tira LED en 3000K para iluminación interior





Denominación	EAN	lm	lm/w	Ø x H [mm] L x W x H [mm]		K		Precio ³ base €	
NUEVO FLEX COB 1.5M 830	4099854095245	630	84	1500 x 8 x 1,6	-	3000	16	29,99	A F
NUEVO FLEX COB 5M 830	4099854095269	2100	87	5000 x 8 x 1,6	-	3000	8	70,99	A F
NUEVO FLEX COB 1.5M TW RC	4099854095207	510	68	1500 x 10 x 1,6	✓	2700...6500	16	41,99	A F
NUEVO FLEX COB 5M TW RC	4099854095221	1700	87	5000 x 8 x 1,6	✓	2700...6500	8	112,99	A F

TIRAS LED COB EXTERIOR

Tira LED de 3000K para iluminación exterior





Denominación	EAN	lm	lm/w	Ø x H [mm] L x W x H [mm]		K		Precio ³ base €	
NUEVO FLEX COB OUTDOOR 5M 830 IP44	4099854095320	1900	79	5050 x 12 x 4	-	3000	8	82,99	A F
NUEVO FLEX COB OUTDOOR 3M 830 IP44	4099854095344	1100	73	3000 x 12 x 4	-	3000	8	52,99	A F

TIRAS LED FLEX AUDIO INTERIOR CON MICRÓFONO Y MANDO PARA CAMBIO DE COLOR

Tira LED RGB con control remoto





Denominación	EAN	lm	lm/w	Ø x H [mm] L x W x H [mm]		K		Precio ³ base €	
NUEVO FLEX AUDIO 3M RGB VR RC	4099854095382	-	10	3000 x 10 x 3	✓	RGB	8	23,99	A F
NUEVO FLEX AUDIO 5M RGB VR RC	4099854095405	-	11	5000 x 10 x 3	✓	RGB	8	29,99	A F

TIRAS LED FLEX INTERIOR CON MANDO PARA CAMBIO DE COLOR

Tira LED de RGB + 3000K para iluminación interior con control remoto



Denominación	EAN	lm	lm/w	Ø x H [mm] L x W x H [mm]		K		Precio ³ base €	
NUEVO FLEX 3M RGB 830 RC	4099854095429	780	78	3000 x 10 x 2	✓	3000	20	21,99	A F
NUEVO FLEX 5M RGB 830 RC	4099854095443	1300	92	5000 x 10 x 2	✓	3000	8	26,99	A F

CONTROLADOR, MANDO A DISTANCIA Y PANEL TÁCTIL TW/RGBW/RGB



LEDVANCE
5 años de garantía

CONTROLADOR

Nombre del producto	GTIN (EAN)	Tipo de producto	V _{en} [VDC]	Funcionamiento frecuencia [GHZ]	Número de canales	Corriente máxima/salida de canal [A]	Rendimiento máximo [W]	L x A x H [mm]	Ambiente temperatura T _a	Precio ² base €
LC RF CONTROL 24V RGBW/TW	4058075435834	Controlador multicanal	12-24	2.4	5	5 x 3	5 x 60	114 x 38.0 x 20.0	-30...+55 °C	64,15



LEDVANCE
5 años de garantía

CONTROL REMOTO

Nombre del producto	GTIN (EAN)	Tipo de producto	V _{en} [VDC]	Funcionamiento frecuencia [GHZ]	L x A x H [mm]	Ambiente temperatura T _a	Imagen no.	Precio ² base €
LC RF REMOTE TW	4058075435926	Mando a distancia para las tiras LED TW	3 (CR2032)	2.4	107 x 58.5 x 9.0	-20...+55 °C	1	50,25
LC RF REMOTE RGBW	4058075435858	Mando a distancia para tiras LED RGBW y RGB	3 (CR2032)	2.4	107 x 58.5 x 9.0	-20...+55 °C	2	50,25



LEDVANCE
5 años de garantía

PANEL TÁCTIL

Nombre del producto	GTIN (EAN)	Tipo de producto	V _{en} [VAC]	Funcionamiento frecuencia [GHZ]	L x A x H [mm]	Ambiente temperatura T _a	Imagen no.	Precio ² base €
PANEL TÁCTIL LC RF TW	4058075435940	Panel táctil para tiras LED TW	100-240	2.4	86 x 86.0 x 33.0	-30...+55 °C	1	108,35
PANEL TÁCTIL LC RF RGBW	4058075435896	Panel táctil para tiras LED RGBW y RGB	100-240	2.4	86 x 86.0 x 33.0	-30...+55 °C	2	108,35

CÓMO FUNCIONA EL CABLEADO UTILIZANDO EL EJEMPLO DE RGBW:

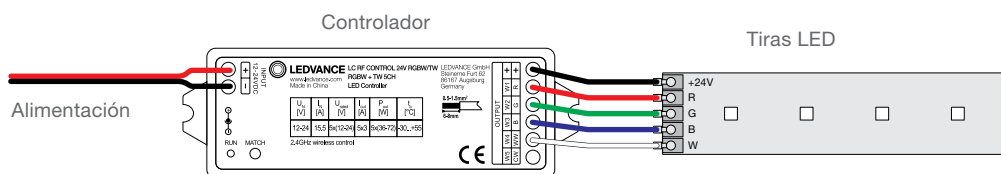

Para conocer los detalles de los diferentes cableados de las tiras LED TW/RGBW/RGB, consulta la página 289.

¹ Para conocer las condiciones precisas, visita www.ledvance.es/garantias | ² Precio de venta recomendado sin IVA y sin RAEE

RESUMEN DE COMPATIBILIDAD PARA TIRAS LEDS, CONECTORES Y ACCESORIOS

TIRAS LED	CONECTORES LS AY SUP-CP/P3/500 LS AY SUP-CSD/P3 LS AY SUP-CSW/P3/50 LS AY SUP-CP/P3/500/P LS AY SUP-CSD/P3/P LS AY SUP-CSW/P3/50/P LS AY PFM-CP/P2/500/COB LS AY PFM-CSW/P2/50/COB LS AY PFM-CSD/P2/COB LS AY -CP/P2/500 LS AY -CSD/P2 LS AY -CSW/P2/50 LS AY -CP/P2/500/P LS AY -CSD/P2/P LS AY -CSW/P2/50/P LS AY PFM-CP/P5/500 LS AY PFM-CSD/P5 LS AY PFM-CSW/P5/50 LS AY PFM-CP/P5/500/P LS AY PFM-CSD/P5/P LS AY PFM-CSW/P5/50/P LS AY VAL-CP/P4/500 LS AY VAL-CSD/P4 LS AY VAL-CSW/P4/50 LS AY VAL-CP/P4/500/P LS AY VAL-CSD/P4/P LS AY VAL-CSW/P4/50/P TAPAS/SOPORTES DE MONTAJE LS AY PFM-13/SE/P SIL-SEAL LS AY SUP-12/SE/P SIL-SEAL LS AY -10/SE/P SIL-SEAL LS AY VAL-SE/P + JUNTA DE SILICONA LS AY PFM-13/SMB LS AY SUP-12/SMB LS AY VAL-12/SMB LS AY-10/SMB LS AY-8/SMB
CLASE SUPERIOR TW	
LS SUP-2000/TW	■ ■ ■
LS SUP-2000/TW IP67	■ ■ ■ ■
PERFORMANCE CLASE COB	
LS PFM-1000/COB	■ ■ ■ ■
PERFORMANCE CLASE BLANCA	
LS P-500	■ ■ ■ ■
LS P-500 IP67	■ ■ ■ ■
LS P-1000	■ ■ ■ ■
LS P-1000 IP67	■ ■ ■ ■
LS P-1500	■ ■ ■ ■
LS P-1500 IP67	■ ■ ■ ■
LS P-2000	■ ■ ■ ■
LS P-2000 IP67	■ ■ ■ ■
VALUE CLASS BLANCO	
LS V-500	■ ■ ■ ■
LS V-500 IP66	■ ■ ■ ■
LS V-1000	■ ■ ■ ■
LS V-1000 IP66	■ ■ ■ ■
LS V-1500	■ ■ ■ ■
LS V-1500 IP66	■ ■ ■ ■
LS V-2000	■ ■ ■ ■
LS V-2000 IP66	■ ■ ■ ■
VALUE CLASS BLANCO BIG REEL	
LS VAL-600/50	■ ■ ■ ■
LS VAL-600/30/IP65	■ ■ ■ ■
LS VAL-1400/50	■ ■ ■ ■
LS VAL-1400/30/IP65	■ ■ ■ ■
PERFORMANCE CLASE RGBW	
LS PFM-1000/RGBW	■ ■ ■ ■
LS PFM-1000/RGBW IP66	■ ■ ■ ■
VALUE CLASS RGB	

CONECTORES, TAPAS DE FINAL DE TRAMO, SOPORTES DE MONTAJE

CONECTORES



Nombre del producto	LS AY SUP -CP/P3/500	LS AY SUP -CSD/P3	LS AY SUP -CSW/P3/50	LS AY SUP -CP/P3/500/P	LS AY SUP -CSD/P3/P
Tipo de producto	Conector de alimentación de 3 pines con cable de 500 mm	Conector de alimentación de 3 pines	Conector de alimentación de 3 pines con cable de 50 mm	Conector de alimentación de 3 pines con cable de 500 mm, protegido	Conector de alimentación de 3 pines, protegida
Compatibilidad	Detalles ver capítulo COMPATIBILIDAD				
GTIN (EAN)	4058075451322	4058075451353	4058075451384	4058075451414	4058075451445
L x W x H [mm]	24,3x14,6x7,7	19,6x14,6x7,7	24,3x14,6x7,7	26x17,0x7,2	27x17,0x7,2
UOP (Unidad de Packaging)	2	2	2	2	2
Precio base € ²	10,65	7,10	9,85	10,65	7,10



Nombre del producto	LS AY SUP -CSW/P3/50/P	LS AY PFM -CP-P2-500 COB	LS AY PFM -CSD-P2-COB	LS AY PFM -CSW-P2-50-COB	LS AY -CP/P2/500
Tipo de producto	Conector de alimentación de 3 pines con cable de 50 mm, protegido	Conector de corriente	Conector directo a la tira	Conector directo a la tira	Conector de alimentación de 2 pines con cable de 500 mm
Compatibilidad	Detalles ver capítulo COMPATIBILIDAD				
GTIN (EAN)	4058075451537	4058075654075	4058075654112	4058075654099	4058075727403
L x W x H [mm]	26x17,0x7,2	516,3x10,0x4,0	16,3x10,0x4,0	182,5x10,0x4,0	516x10,5x4,5
UOP (Unidad de Packaging)	2	2	2	2	2
Precio base € ²	9,85	2,65	3,40	4,50	7,40



Nombre del producto	LS AY -CSD/P2	LS AY -CSW/P2/50	LS AY -CP/P2/500/P	LS AY -CSD/P2/P	LS AY -CSW/P2/50/P
Tipo de producto	Conector de alimentación de 2 pines	Conector de alimentación de 2 pines con cable de 50 mm	Conector de alimentación de 2 pines con cable de 500 mm, protegido	Conector de alimentación de 2 pines protegido	Conector de alimentación de 2 pines con cable de 50 mm, protegido
Compatibilidad	Detalles ver capítulo COMPATIBILIDAD				
GTIN (EAN)	4058075727526	4058075727434	4058075727465	4058075727557	4058075727496
L x W x H [mm]	20,9x10,5x4,5	82x10,5x4,5	526x15,0x7,0	27,2x15,0x7,0	102,4x15,0x7,0
UOP (Unidad de Packaging)	2	2	2	2	2
Precio base € ²	4,30	7,40	9,55	5,90	11,70



Nombre del producto	LS AY PFM -CP/P5/500	LS AY PFM -CSD/P5	LS AY PFM -CSW/P5/50	LS AY PFM -CP/P5/500/P	LS AY PFM -CSD/P5/P
Tipo de producto	Conector de alimentación de 5 pines con cable de 500 mm	Conector de alimentación de 5 pines	Conector de alimentación de 5 pines con cable de 50 mm	Conector de alimentación de 5 pines con cable de 500 mm, protegido	Conector de alimentación de 5 pines, protegido
Compatibilidad	Detalles ver capítulo COMPATIBILIDAD				
GTIN (EAN)	4058075451087	4058075451117	4058075451148	4058075451179	4058075451209
L x W x H [mm]	24,3x17,0x7,7	19,6x17,0x7,7	24,3x17,0x7,7	26x19,0x7,2	27x19,0x7,2
UOP (Unidad de Packaging)	2	2	2	2	2
Precio base € ²	11,40	7,10	10,65	11,40	7,10

¹ Consulta www.ledvance.es/garantias para conocer las condiciones exactas | ² Precio de venta recomendado sin IVA y sin RAEE

CONECTORES, TAPAS DE FINAL DE TRAMO, SOPORTES DE MONTAJE

CONECTORES



Nombre del producto	LS AY PFM -CSW/P5/50/P	LS AY VAL -CP/P4/500	LS AY VAL -CSD/P4	LS AY VAL -CSW/P4/50	LS AY VAL -CP/P4/500/P
Tipo de producto	Conector de alimentación de 5 pines con cable de 50 mm, protegida	Conector de alimentación de 4 pines con cable de 500 mm	Conector de alimentación de 4 pines	Conector de alimentación de 4 pines con cable de 50 mm	Conector de alimentación de 4 pines con cable de 500 mm, protegido
Compatibilidad	Detalles ver capítulo COMPATIBILIDAD				
GTIN (EAN)	4058075451230	4058075407800	4058075407831	4058075407862	4058075407893
L x W x H [mm]	26x19,0x7,2	515x14,6x7,7	19,6x14,6x7,7	98,5x14,6x7,7	516x17,0x7,0
UOP (Unidad de Packaging)	2	2	2	2	2
Precio base € ²	10,65	7,10	2,50	7,10	7,10



Nombre del producto	LS AY VAL -CSD/P4/P	LS AY VAL -CSW/P4/50/P
Tipo de producto	Conector de alimentación de 4 pines, protegido	Conector de alimentación de 4 pines con cable de 50 mm, protegida
Compatibilidad	Detalles ver capítulo COMPATIBILIDAD	
GTIN (EAN)	4058075407923	4058075407954
L x W x H [mm]	27x17,0x7,0	102x17,0x7,0
UOP (Unidad de Packaging)	2	2
Precio base € ²	3,40	7,10

TAPAS DE FINAL DE TRAMO



Nombre del producto	LS AY PFM -13/SE/P SIL-SEAL	LS AY -10/SE/P SIL-SEAL	LS AY VAL -SE/P + SILICONE SEAL
Tipo de producto	4 Tapones para tira protegida de 13 mm + 1 Junta de silicona	4 tapas de final de tramo para tira protegida de 10 mm + 1 sello de silicona	4 tapas de final de tramo para tira protegida de 12 mm + 1 sello de silicona
Compatibilidad	Detalles ver capítulo COMPATIBILIDAD		
GTIN (EAN)	4058075451261	4058075727649	4058075407985
L x W x H [mm]	15x10,0x6,0	12,2x5,0x10,0	14x10,0x6,0
UOP (Unidad de Packaging)	4	4	4
Precio base € ²	4,55	22,20	3,05

SOPORTES DE MONTAJE



Nombre del producto	LS AY SUP -12/SMB	LS AY PFM -13/SMB	LS AY VAL -12/SMB	LS AY -10/SMB	LS AY -8/SMB
Tipo de producto	SopORTE de montaje + 2 tornillos para tira de 12 mm	SopORTE de montaje + 2 tornillos para tira de 13 mm	SopORTE de montaje + 2 tornillos para tira de 12 mm	SopORTE de montaje + 2 tornillos para tira de 10mm	SopORTE de montaje + 2 tornillos para tira de 8 m
Compatibilidad	Detalles ver capítulo COMPATIBILIDAD				
GTIN (EAN)	4058075451599	4058075451292	4058075411708	4058075727618	4058075727588
L x W x H [mm]	30x6,0x6,0	32x6,0x6,0	30x6,0x5,5	27,5x6,0x5,2	25,5x6,0x5,2
UOP (Unidad de Packaging)	2	2	2	2	2
Precio base € ²	1,00	1,00	0,55	0,75	0,75

¹ Consulta www.ledvance.es/garantias para conocer las condiciones exactas | ² Precio de venta recomendado sin IVA y sin RAEE

SOLUCIONES PARA CUALQUIER APLICACIÓN

PERFILES DEL SISTEMA DE TIRAS LED

IMÁGENES PARA DIFERENTES VERSIONES DE MONTAJE

PERFIL ANCHO PLANO - MONTAJE EN SUPERFICIE



Longitudes disponibles: 1 m o 2 m
 Perfil del material: aluminio
 Difusor disponible: difusa o transparente
 Perfil GTIN (EAN) 1 m: 4058075278103

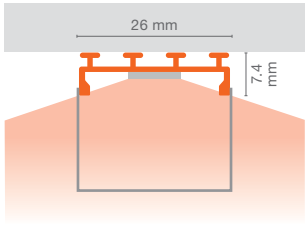

PERFIL PLANO - MONTAJE EMPOTRADO (12 mm DE ANCHO)



Longitudes disponibles: 1 m o 2 m
 Perfil del material: aluminio
 Difusor disponible: difusa o transparente
 Perfil GTIN (EAN) 1 m: 4058075278257

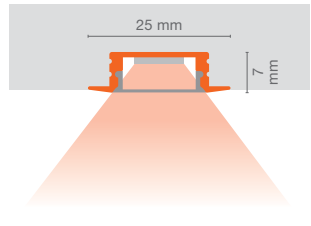

PERFIL ANCHO - MONTAJE EMPOTRADO



Longitudes disponibles: 1 m o 2 m
 Perfil del material: aluminio
 Cubierta disponible: difusa o transparente
 GTIN (EAN) 1 m perfil: 4058075278134



PERFIL PLANO - MONTAJE EN SUPERFICIE (12 mm DE ANCHO)



Longitudes disponibles: 1 m o 2 m
 Perfil del material: aluminio
 Difusor disponible: difusa o transparente
 Perfil GTIN (EAN) 1 m: 4058075278288



PERFIL ANCHO - MONTAJE EN SUPERFICIE (26 mm DE ALTURA)



Longitudes disponibles: 1 m o 2 m
 Perfil del material: aluminio
 Difusor disponible: difusa o transparente
 Perfil GTIN (EAN) 1 m: 4058075278165



PERFIL MEDIO - MONTAJE EMPOTRADO



Longitudes disponibles: 1 m o 2 m
 Perfil del material: aluminio
 Difusor disponible: difusa o transparente
 Perfil GTIN (EAN) 1 m: 4058075278318



PERFIL PLANO - MONTAJE EMPOTRADO



Longitudes disponibles: 1 m o 2 m
 Perfil del material: aluminio
 Difusor disponible: difusa o transparente
 Perfil GTIN (EAN) 1 m: 4058075278196



PERFIL MEDIO - MONTAJE EMPOTRADO (15,5 mm DE ALTURA)



Longitudes disponibles: 1 m o 2 m
 Perfil del material: aluminio
 Difusor disponible: difusa o transparente
 GTIN (EAN) 1 m perfil: 4058075278400

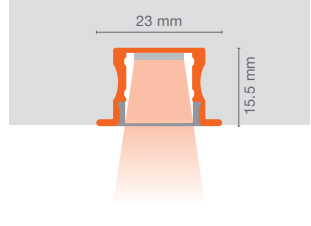

PERFIL PLANO - MONTAJE EN SUPERFICIE



Longitudes disponibles: 1 m o 2 m
 Perfil del material: aluminio
 Cubierta disponible: difusa o transparente
 Perfil GTIN (EAN) 1 m: 4058075278226



PERFIL MEDIO - MONTAJE EN SUPERFICIE



Longitudes disponibles: 1 m o 2 m
 Perfil del material: aluminio
 Cubierta disponible: difusa o transparente
 GTIN (EAN) 1 m perfil: 4058075279278



Verdaderamente polifacéticos: los perfiles del sistema de tiras LED, junto con los numerosos difusores, tapas finales y sopor-
tes de montaje, permiten un uso universal de las tiras LED, desde el montaje en la pared o en el techo hasta la instalación en
esquinas o muebles. Las siguientes imágenes y el resumen de compatibilidad de la derecha le muestran todas las posibilidades.

**PERFIL MEDIO REDONDO -
MONTAJE EN SUPERFICIE**



Longitudes dispo-
nibles: 1 m o 2 m
Perfil del material:
aluminio
Difusor disponible:
difusa o transpa-
rente
Perfil GTIN (EAN)
1 m: 4058075278349

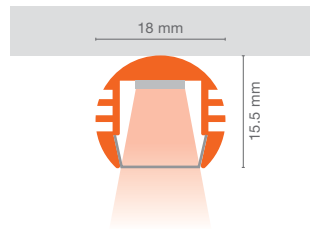

**PERFIL MEDIO RINCONERA
- MONTAJE EN SUPERFICIE**



Longitudes dispo-
nibles: 1 m o 2 m
Perfil del material:
aluminio
Difusor disponible:
difusa o transpa-
rente
GTIN (EAN) Perfil de
1 m: 4058075278370

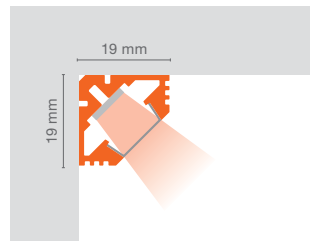

**PERFIL MEDIO RINCONERA
- MONTAJE EN SUPERFICIE
(12 mm DE ANCHO)**



Longitudes dispo-
nibles: 1 m o 2 m
Perfil del material:
aluminio
Difusor disponible:
difusa o transpa-
rente
Perfil GTIN (EAN)
1 m: 4058075279308

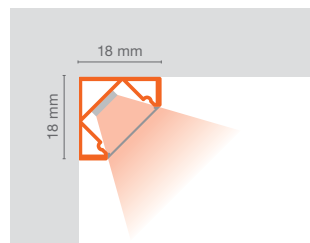

COMPATIBILIDAD DE LAS TIRAS LED Y LOS PERFILES

TIRAS LED	PERFILES
CLASE SUPERIOR TW	LS AY-PW01/UJ/26X8/14/1 ³ LS AY-PW02/UW/39X26/14/1 ³ LS AY-PW03/UJ/26X26/14/1 ³ LS AY-PF01/UW/22X6/10/1 ³ LS AY-PF02/UJ/16X5/10/1 ³ LS AY-PF03/UW/25X7/12/1 ³ LS AY-PF04/UJ/17X7/12/1 ³ LS AY-PM01/UW/21.5X12/10/1 ³ LS AY-PM02/R/18X15.5/10/1 ³ LS AY-PM03/E/19X19/10/1 ³ LS AY-PM04/UW/23X15.5/10/1 ³ LS AY-PM05/UJ/17.5X14.5/10/1 ³ LS AY-PM06/E/18X18/12/1 ³
LS SUP-2000/TW	■ ■ ■ ■ ■ 1 1 1 1 1 1 1 1 1 1 1 1
LS SUP-2000/TW IP67	■ ■ ■ ■ ■ ■ 2 2 2
PERFORMANCE CLASE COB	
LS PFM-1000/COB	■ ■ ■ ■ ■ 1 1 1 1 1 1 1 1 1 1 1 1
PERFORMANCE CLASE BLANCA	
LS P-500	■ ■ ■ ■ ■ 1 1 1 1 1 1 1 1 1 1 1 1
LS P-500 IP67	■ ■ ■ ■ ■ 2 2 2
LS P-1000	■ ■ ■ ■ ■ 1 1 1 1 1 1 1 1 1 1 1 1
LS P-1000 IP67	■ ■ ■ ■ ■ 2 2 2
LS P-1500	■ ■ ■ ■ ■ 1 1 1 1 1 1 1 1 1 1 1 1
LS P-1500 IP67	■ ■ ■ ■ ■ 2 2 2
LS P-2000	■ ■ ■ ■ ■ 1 1 1 1 1 1 1 1 1 1 1 1
LS P-2000 IP67	■ ■ ■ ■ ■ 2 2 2
VALUE CLASS BLANCO	
LS V-500	■ ■ ■ ■ ■ 1 1 1 1 1 1 1 1 1 1 1 1
LS V-500 IP66	■ ■ ■ ■ ■ 2 2 2
LS V-1000	■ ■ ■ ■ ■ 1 1 1 1 1 1 1 1 1 1 1 1
LS V-1000 IP66	■ ■ ■ ■ ■ 2 2 2
LS V-1500	■ ■ ■ ■ ■ 1 1 1 1 1 1 1 1 1 1 1 1
LS V-1500 IP66	■ ■ ■ ■ ■ 2 2 2
LS V-2000	■ ■ ■ ■ ■ 1 1 1 1 1 1 1 1 1 1 1 1
LS V-2000 IP66	■ ■ ■ ■ ■ 2 2 2
VALUE CLASS BLANCO BIG REEL	
LS VAL-600/50	■ ■ ■ ■ ■ 1 1 1 1 1 1 1 1 1 1 1 1
LS VAL-600/30/IP65	■ ■ ■ ■ ■ 2 2 2
LS VAL-1400/50	■ ■ ■ ■ ■ 1 1 1 1 1 1 1 1 1 1 1 1
LS VAL-1400/30/IP65	■ ■ ■ ■ ■ 2 2 2
PERFORMANCE CLASE RGBW	
LS PFM-1000/RGBW	■ ■ ■ ■ ■ 1 1 1 1 1 1 1 1 1 1 1 1
LS PFM-1000/RGBW IP66	■ ■ ■ ■ ■ 2 2 2
VALUE CLASS RGB	
LS VAL-500/RGB	■ ■ ■ ■ ■ 1 1 1 1 1 1 1 1 1 1 1 1
LS VAL-500/RGB IP65	■ ■ ■ ■ ■ 2 2 2

¹ Sin conector | ² Sin conector, con tapas finales | ³ También disponible en 2 m de longitud
■ Tiras LED SUPERIOR CLASS ■ Tiras LED PERFORMANCE CLASS ■ Tiras LED VALUE CLASS

PERFILES PARA TIRAS LED

SISTEMAS LED Y DRIVERS

Nombre del producto	GTIN (EAN)	Tipo de producto	L x W x H [mm]		 No.	Precio ¹ base €
---------------------	------------	------------------	----------------	---	---	----------------------------

Perfiles anchos para tiras LED

Perfil ancho en forma de U, aluminio

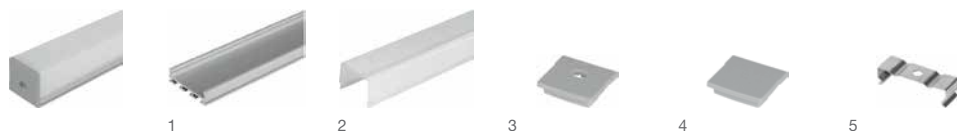

LS AY -PW01/U/26X8/14/1	4058075278103	Perfil ancho en forma de U, aluminio	1000 x 26,0 x 7,4	1	1	7,30
LS AY -PW01/U/26X8/14/2	4058075401440	Perfil ancho en forma de U, aluminio, 2 m de largo	2000 x 26,0 x 7,4	1	1	20,75
LS AY -PC/W01/D/1	4058075279391	Difusor ancho para perfil PW01 (17,7 mm de alto), difuso	1000 x 26,3 x 17,7	1	2	3,55
LS AY -PC/W01/D/2	4058075401952	Difusor ancho para perfil PW01 (17,7 mm de alto), difusa, 2 m de largo	2000 x 26,3 x 17,7	1	2	5,10
LS AY -PC/W01/C/1	4058075402317	Difusor ancho para perfil PW01 (17,7 mm de alto), transparente	1000 x 26,3 x 17,7	1	-	9,85
LS AY -PC/W01/C/2	4058075402133	Difusor ancho para perfil PW01 (17,7 mm de alto), transparente, 2 m de largo	2000 x 26,3 x 17,7	1	-	11,40
LS AY -PW01/EC/H	4058075277366	Tapa con orificio para el perfil PW01	6 x 26,3 x 23,0	2	3	1,10
LS AY -PW01/EC	4058075277335	Tapa para el perfil PW01	6 x 26,3 x 23,0	2	4	1,10
LS AY -PW01/MB	4058075276611	Soporte de montaje para el perfil PW01	9 x 26,3 x 7,5	2	5	1,10

Perfil ancho con ala en forma de U, aluminio



LS AY -PW02/UW/39X26/14/1	4058075278134	Perfil ancho con ala en forma de U, aluminio	1000 x 39,0 x 26,0	1	1	10,70
LS AY -PW02/UW/39X26/14/2	4058075401471	Perfil ancho con ala en forma de U, aluminio, 2 m de largo	2000 x 39,0 x 26,0	1	1	23,55
LS AY -PC/W02/D/1	4058075279421	Difusor ancho para perfil PW02, PW03, difuso	1000 x 23,9 x 4,7	1	2	2,15
LS AY -PC/W02/D/2	4058075401983	Difusor ancho para perfiles PW02, PW03, difusa, 2 m de largo	2000 x 23,9 x 4,7	1	2	8,55
LS AY -PC/W02/C/1	4058075402348	Difusor ancho para perfiles PW02, PW03, transparente	1000 x 23,9 x 4,7	1	-	5,10
LS AY -PC/W02/C/2	4058075402164	Difusor ancho para perfiles PW02, PW03, transparente, 2 m de largo	2000 x 23,9 x 4,7	1	-	11,40
LS AY -PW02/EC/H	4058075277427	Tapa con orificio para el perfil PW02	12 x 39,4 x 26,0	2	3	1,10
LS AY -PW02/EC	4058075277397	Tapa para el perfil PW02	12 x 39,4 x 26,0	2	4	1,10
LS AY -PW02/MB	4058075276659	Soporte de montaje para el perfil PW02	9 x 28,7 x 7,5	2	5	1,10

Perfil ancho en forma de U (26 mm de alto), aluminio

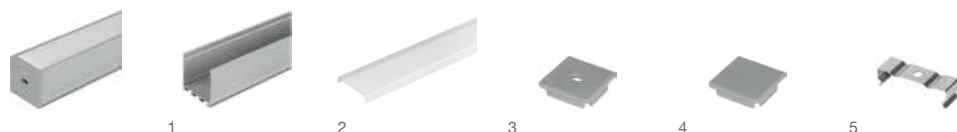

LS AY -PW03/U/26X26/14/1	4058075278165	Perfil ancho en forma de U (26 mm de alto), aluminio	1000 x 26,0 x 26,0	1	1	10,70
LS AY -PW03/U/26X26/14/2	4058075401501	Perfil ancho en forma de U (26 mm de alto), aluminio, 2 m de largo	2000 x 26,0 x 26,0	1	1	23,55
LS AY -PC/W02/D/1	4058075279421	Difusor ancho para perfil PW02, PW03, difuso	1000 x 23,9 x 4,7	1	2	2,15
LS AY -PC/W02/D/2	4058075401983	Difusor ancho para perfiles PW02, PW03, difusa, 2 m de largo	2000 x 23,9 x 4,7	1	2	8,55
LS AY -PC/W02/C/1	4058075402348	Difusor ancho para perfiles PW02, PW03, transparente	1000 x 23,9 x 4,7	1	-	5,10
LS AY -PC/W02/C/2	4058075402164	Difusor ancho para perfiles PW02, PW03, transparente, 2 m de largo	2000 x 23,9 x 4,7	1	-	11,40
LS AY -PW03/EC/H	4058075277489	Tapa con orificio para el perfil PW03	7,3 x 26,0 x 26,0	2	3	1,80
LS AY -PW03/EC	4058075277458	Tapa para el perfil PW03	7,3 x 26,0 x 26,0	2	4	1,80
LS AY -PW03/MB	4058075276680	Soporte de montaje para el perfil PW03	9 x 28,7 x 7,5	2	5	1,10

¹ Precio de venta recomendado sin IVA y sin RAEE

PERFILES PARA TIRAS LED

Nombre del producto	GTIN (EAN)	Tipo de producto	L x W x H [mm]		 No.	Precio ¹ base €
---------------------	------------	------------------	----------------	---	---	----------------------------

Perfiles planos para tiras LED

Perfil de ala plana en forma de U, aluminio

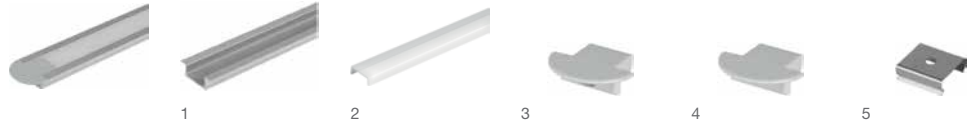

LS AY -PF01/UW/22X6/10/1	4058075278196	Perfil de ala plana en forma de U, aluminio	1000x22,0x6,0	1	1	5,10
LS AY -PF01/UW/22X6/10/2	4058075401532	Perfil de ala plana en forma de U, aluminio, 2 m de largo	2000x22,0x6,0	1	1	11,40
LS AY -PC/P02/D/1	4058075305762	Tapa lisa para los perfiles PF01, PM01, difusa	1000x13,2x4,4	1	2	3,55
LS AY -PC/P02/D/2	4058075401860	Tapa lisa para perfiles PF01, PM01, difusa, 2 m de largo	2000x13,2x4,4	1	2	8,55
LS AY -PC/P02/C/1	4058075402225	Tapa lisa para perfiles PF01, PM01, transparente	1000x13,2x4,4	1	-	5,10
LS AY -PC/P02/C/2	4058075402041	Tapa lisa para perfiles PF01, PM01, transparente, 2 m de largo	2000x13,2x4,4	1	-	11,40
LS AY -PF01/EC/H	4058075277540	Tapa con orificio para el perfil PF01	20,2x21,7x6,7	2	3	1,50
LS AY -PF01/EC	4058075277519	Tapa para el perfil PF01	20,2x21,7x6,7	2	4	1,50
LS AY -PF01/MB	4058075276710	Soporte de montaje para el perfil PF01	20x18,8x7,2	2	5	1,50

Perfil plano en forma de U, aluminio

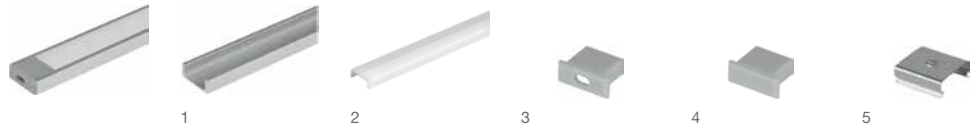
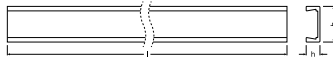

LS AY -PF02/U/16X5/10/1	4058075278226	Perfil plano en forma de U, aluminio	1000x16,0x5,0	1	1	3,20
LS AY -PF02/U/16X5/10/2	4058075401563	Perfil plano en forma de U, aluminio, 2 m de largo	2000x16,0x5,0	1	1	11,40
LS AY -PC/P01/D/1	4058075279339	Tapa lisa para los perfiles PF02, PM02, PM03, difusa	1000x12,7x4,4	1	2	2,15
LS AY -PC/P01/D/2	4058075401839	Tapa lisa para perfiles PF02, PM02, PM03, difusa, 2 m de largo	2000x12,7x4,4	1	2	8,55
LS AY -PC/P01/C/1	4058075402195	Tapa lisa para perfiles PF02, PM02, PM03, transparente	1000x12,7x4,4	1	-	5,10
LS AY -PC/P01/C/2	4058075402010	Tapa lisa para perfiles PF02, PM02, PM03, transparente, 2 m de largo	2000x12,7x4,4	1	-	11,40
LS AY -PF02/EC/H	4058075277601	Tapa con orificio para el perfil PF02	11,5x15,5x5,8	2	3	1,50
LS AY -PF02/EC	4058075277571	Tapa para el perfil PF02	11,5x15,5x5,8	2	4	1,50
LS AY -PF02/MB	4058075276741	Soporte de montaje para el perfil PF02	20x18,8x7,2	2	5	1,50

Perfil de ala plana en forma de U (12 mm de ancho), aluminio

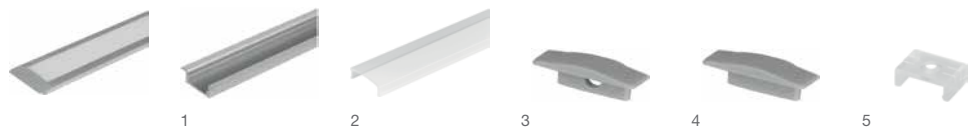

LS AY -PF03/UW/25X7/12/1	4058075278257	Perfil de ala plana en forma de U (12 mm de ancho), aluminio	1000x25,0x7,0	1	1	5,10
LS AY -PF03/UW/25X7/12/2	4058075401594	Perfil de ala plana en forma de U (12 mm de ancho), aluminio, 2 m de largo	2000x25,0x7,0	1	1	11,40
LS AY -PC/R01/D/1	4058075279360	Difusor redondo para perfiles PM06, PF03, PF04, difusa	1000x15,2x4,7	1	2	3,55
LS AY -PC/R01/D/2	4058075401891	Difusor redondo para perfiles PM05, PM06, PF03, PF04, difusa, 2 m de largo	2000x15,2x4,7	1	2	8,55
LS AY -PC/R01/C/1	4058075402256	Difusor redondo para perfiles PM05, PM06, PF03, PF04, transparente	1000x15,2x4,7	1	-	5,10
LS AY -PC/R01/C/2	4058075402072	Difusor redondo para perfiles PM05, PM06, PF03, PF04, transparente, 2 m de largo	2000x15,2x4,7	1	-	11,40
LS AY -PF03/EC/H	4058075277663	Tapa con orificio para el perfil PF03	7,8x25,0x8,3	2	3	1,50
LS AY -PF03/EC	4058075277632	Tapa para el perfil PF03	7,8x25,0x8,3	2	4	1,10
LS AY -PF03/MB	4058075276772	Soporte de montaje para el perfil PF03	14,6x21,4x7,2	2	5	1,50

¹ Precio de venta recomendado sin IVA y sin RAEE

PERFILES PARA TIRAS LED

SISTEMAS LED Y DRIVERS

Nombre del producto	GTIN (EAN)	Tipo de producto	L x W x H [mm]		 No.	Precio ¹ base €
---------------------	------------	------------------	----------------	---	---	----------------------------

Perfil plano en forma de U (12 mm de ancho), aluminio







						
	1	2	3	4	5	
LS AY -PF04/U/17X7/12/1	4058075278288	Perfil plano en forma de U (12 mm de ancho), aluminio	1 000 x 17,0 x 7,0	1	1	5,10
LS AY -PF04/U/17X7/12/2	4058075401624	Perfil plano en forma de U (12 mm de ancho), aluminio, 2 m de largo	2 000 x 17,0 x 7,0	1	1	11,40
LS AY -PC/R01/D/1	4058075279360	Difusor redondo para perfiles PM06, PF03, PF04, difusa	1 000 x 15,2 x 4,7	1	2	3,55
LS AY -PC/R01/D/2	4058075401891	Difusor redondo para perfiles PM05, PM06, PF03, PF04, difusa, 2 m de largo	2 000 x 15,2 x 4,7	1	2	8,55
LS AY -PC/R01/C/1	4058075402256	Difusor redondo para perfiles PM05, PM06, PF03, PF04, transparente	1 000 x 15,2 x 4,7	1	-	5,10
LS AY -PC/R01/C/2	4058075402072	Difusor redondo para perfiles PM05, PM06, PF03, PF04, transparente, 2 m de largo	2 000 x 15,2 x 4,7	1	-	11,40
LS AY -PF04/EC/H	4058075277724	Tapa con orificio para el perfil PF04	6,4 x 17,3 x 8,3	2	3	1,50
LS AY -PF04/EC	4058075277694	Tapa para el perfil PF04	6,4 x 17,3 x 8,3	2	4	1,50
LS AY -PF04/MB	4058075276857	Soporte de montaje para el perfil PF04	14,6 x 21,4 x 7,2	2	5	1,10

Perfiles Medios para tiras LED

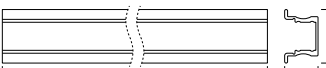
Perfil con ala mediano en forma de U, aluminio

						
	1	2	3	4	5	
LS AY -PM01/UW/21,5X12/10/1	4058075278318	Perfil con ala mediano en forma de U, aluminio	1 000 x 21,5 x 12,0	1	1	5,10
LS AY -PM01/UW/21,5X12/10/2	4058075401655	Perfil con ala mediano en forma de U, aluminio, 2 m de largo	2 000 x 21,5 x 12,0	1	1	11,60
LS AY -PC/P02/D/1	4058075305762	Tapa lisa para los perfiles PF01, PM01, difusa	1 000 x 13,2 x 4,4	1	2	3,55
LS AY -PC/P02/D/2	4058075401860	Tapa lisa para perfiles PF01, PM01, difusa, 2 m de largo	2 000 x 13,2 x 4,4	1	2	8,55
LS AY -PC/P02/C/1	4058075402225	Tapa lisa para perfiles PF01, PM01, transparente	1 000 x 13,2 x 4,4	1	-	5,10
LS AY -PC/P02/C/2	4058075402041	Tapa lisa para perfiles PF01, PM01, transparente, 2 m de largo	2 000 x 13,2 x 4,4	1	-	11,40
LS AY -PM01/EC/H	4058075277786	Tapa con orificio para el perfil PM01	20,2 x 21,7 x 12,0	2	3	1,50
LS AY -PM01/EC	4058075277755	Tapa final para el perfil PM01	20,2 x 21,7 x 12,0	2	4	1,50
LS AY -PM01/MB	4058075276888	Soporte de montaje para el perfil PM01	20 x 18,8 x 7,2	2	5	1,50

Perfil con ala medio en forma de U (15,5 mm de alto), aluminio

						
	1	2	3	4	5	
LS AY -PM04/UW/23X15,5/10/1	4058075278400	Perfil con ala medio en forma de U (15,5 mm de alto), aluminio	1 000 x 23,0 x 15,5	1	1	8,55
LS AY -PM04/UW/23X15,5/10/2	4058075401747	Perfil con ala medio en forma de U (15,5 mm de alto), aluminio, 2 m de largo	2 000 x 23,0 x 15,5	1	1	17,85
LS AY -PC/R02/D/1	4058075305793	Difusor redondo para perfil PM04	1 000 x 15,6 x 4,4	1	2	3,55
LS AY -PC/R02/D/2	4058075401921	Difusor redondo para perfil PM04, difusa, 2 m de largo	2 000 x 15,6 x 4,4	1	2	8,55
LS AY -PC/R02/C/1	4058075402287	Difusor redondo para perfil PM04, transparente	1 000 x 15,6 x 4,4	1	-	5,10
LS AY -PC/R02/C/2	4058075402102	Difusor redondo para perfil PM04, transparente, 2 m de largo	2 000 x 15,6 x 4,4	1	-	11,40
LS AY -PM04/EC/H	4058075275836	Tapa con orificio para el perfil PM04	10 x 23,0 x 14,4	2	3	1,50
LS AY -PM04/EC	4058075277939	Tapa final para el perfil PM04	10 x 23,0 x 14,4	2	4	1,50
LS AY -PM04/MB	4058075276970	Soporte de montaje para el perfil PM04	15 x 18,5 x 10,6	2	5	1,50

¹ Precio de venta recomendado sin IVA y sin RAEE

PERFILES PARA TIRAS LED

Nombre del producto	GTIN (EAN)	Tipo de producto	L x W x H [mm]	 No.	 No.	Precio ¹ base €
---------------------	------------	------------------	----------------	---	---	----------------------------

Perfil mediano en forma de U, aluminio

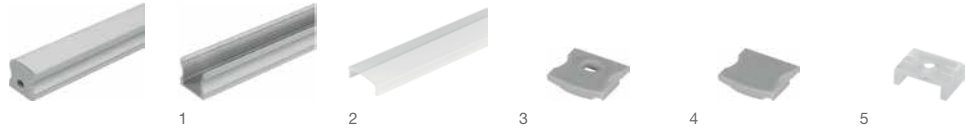
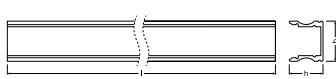

LS AY -PM05/U/17,5X14,5/10/1	4058075279278	Perfil mediano en forma de U, aluminio	1 000 x 17,5 x 14,5	1	1	9,50
LS AY -PM05/U/17,5X14,5/10/2	4058075401778	Perfil mediano en forma de U, aluminio, 2 m de largo	2 000 x 17,5 x 14,5	1	1	21,30
LS AY -PC/R01/D/1	4058075279360	Difusor redondo para perfiles PM06, PF03, PF04, difusa	1 000 x 15,2 x 4,7	1	2	3,55
LS AY -PC/R01/D/2	4058075401891	Difusor redondo para perfiles PM05, PM06, PF03, PF04, difusa, 2 m de largo	2 000 x 15,2 x 4,7	1	2	8,55
LS AY -PC/R01/C/1	4058075402256	Difusor redondo para perfiles PM05, PM06, PF03, PF04, transparente	1 000 x 15,2 x 4,7	1	-	5,10
LS AY -PC/R01/C/2	4058075402072	Difusor redondo para perfiles PM05, PM06, PF03, PF04, transparente, 2 m de largo	2 000 x 15,2 x 4,7	1	-	11,40
LS AY -PM05/EC/H	4058075276529	Tapa con orificio para el perfil PM05	6,7 x 17,3 x 20,0	2	3	1,10
LS AY -PM05/EC	4058075275867	Endcap for Profile PM05	6,7 x 17,3 x 20,0	2	4	1,10
LS AY -PM05/MB	4058075277007	Soporte de montaje para el perfil PM05	14,6 x 21,4 x 7,2	2	5	1,10

Perfil redondo mediano, aluminio



LS AY -PM02/R/18X15,5/10/1	4058075278349	Perfil redondo mediano, aluminio	1 000 x 18,0 x 15,5	1	1	8,55
LS AY -PM02/R/18X15,5/10/2	4058075401686	Perfil redondo mediano, aluminio, 2 m de largo	2 000 x 18,0 x 15,5	1	1	20,60
LS AY -PC/P01/D/1	4058075279339	Tapa lisa para los perfiles PF02, PM02, PM03, difusa	1 000 x 12,7 x 4,4	1	2	2,15
LS AY -PC/P01/D/2	4058075401839	Tapa lisa para perfiles PF02, PM02, PM03, difusa, 2 m de largo	2 000 x 12,7 x 4,4	1	2	8,55
LS AY -PC/P01/C/1	4058075402195	Tapa lisa para perfiles PF02, PM02, PM03, transparente	1 000 x 12,7 x 4,4	1	-	5,10
LS AY -PC/P01/C/2	4058075402010	Tapa lisa para perfiles PF02, PM02, PM03, transparente, 2 m de largo	2 000 x 12,7 x 4,4	1	-	11,40
LS AY -PM02/EC/H	4058075277847	Tapa con orificio para el perfil PM02	11,5 x 18,1 x 15,6	2	3	1,50
LS AY -PM02/EC	4058075277816	Tapa final para el perfil PM02	11,5 x 18,1 x 15,6	2	4	1,50
LS AY -PM02/MB	4058075276918	Soporte de montaje para el perfil PM02	20 x 18,8 x 7,2	2	5	1,50

Perfil mediano, aluminio

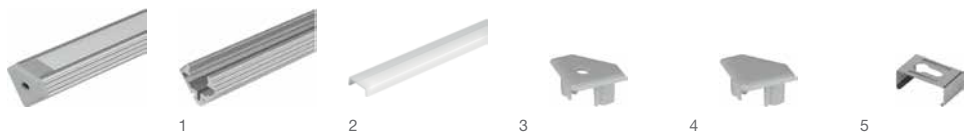

LS AY -PM03/E/19X19/10/1	4058075278370	Perfil mediano, aluminio	1 000 x 19,0 x 19,0	1	1	11,05
LS AY -PM03/E/19X19/10/2	4058075401716	Perfil mediano, aluminio, 2 m de largo	2 000 x 19,0 x 19,0	1	1	25,15
LS AY -PC/P01/D/1	4058075279339	Tapa lisa para los perfiles PF02, PM02, PM03, difusa	1 000 x 12,7 x 4,4	1	2	2,15
LS AY -PC/P01/D/2	4058075401839	Tapa lisa para perfiles PF02, PM02, PM03, difusa, 2 m de largo	2 000 x 12,7 x 4,4	1	2	8,55
LS AY -PC/P01/C/1	4058075402195	Tapa lisa para perfiles PF02, PM02, PM03, transparente	1 000 x 12,7 x 4,4	1	-	5,10
LS AY -PC/P01/C/2	4058075402010	Tapa lisa para perfiles PF02, PM02, PM03, transparente, 2 m de largo	2 000 x 12,7 x 4,4	1	-	11,40
LS AY -PM03/EC/H	4058075277908	Tapa con orificio para el perfil PM03	11,5 x 26,6 x 17,4	2	3	1,50
LS AY -PM03/EC	4058075277878	Tapa final para el perfil PM03	11,5 x 26,6 x 17,4	2	4	1,10
LS AY -PM03/MB	4058075276949	Soporte de montaje para el perfil PM03	12 x 20,0 x 8,0	2	5	1,10

¹ Precio de venta recomendado sin IVA y sin RAEE

PERFILES PARA TIRAS LED

SISTEMAS LED Y DRIVERS

Nombre del producto	GTIN (EAN)	Tipo de producto	L x W x H [mm]		 No.	Precio ¹ base €
---------------------	------------	------------------	----------------	---	---	----------------------------

Perfil mediano (12 mm de ancho), aluminio



LS AY -PM06/E/18X18/12/1	4058075279308	Perfil mediano (12 mm de ancho), aluminio	1 000 x 18,0 x 18,0	1	1	9,40
LS AY -PM06/E/18X18/12/2	4058075401808	Perfil mediano (12 mm de ancho), aluminio, 2 m de largo	2 000 x 18,0 x 18,0	1	1	25,15
LS AY -PC/R01/D/1	4058075279360	Difusor redondo para perfiles PM06, PF03, PF04, difusa	1 000 x 15,2 x 4,7	1	2	3,55
LS AY -PC/R01/D/2	4058075401891	Difusor redondo para perfiles PM05, PM06, PF03, PF04, difusa, 2 m de largo	2 000 x 15,2 x 4,7	1	2	8,55
LS AY -PC/R01/C/1	4058075402256	Difusor redondo para perfiles PM05, PM06, PF03, PF04, transparente	1 000 x 15,2 x 4,7	1	-	5,10
LS AY -PC/R01/C/2	4058075402072	Difusor redondo para perfiles PM05, PM06, PF03, PF04, transparente, 2 m de largo	2 000 x 15,2 x 4,7	1	-	11,40
LS AY -PM06/EC/H	4058075276581	Tapa con orificio para el perfil PM06	6,4 x 18,1 x 18,1	2	3	1,10
LS AY -PM06/EC	4058075276550	Endcap for Profile PM06	6,4 x 18,1 x 18,1	2	4	1,50
LS AY -PM06/MB	4058075277038	SopORTE de montaje para el perfil PM06	14,3 x 19,8 x 19,8	2	5	1,50

¹ Precio de venta recomendado sin IVA y sin RAEE

FIABLE Y VERSÁTIL

DRIVERS LED DE LEDVANCE PARA TENSIÓN CONSTANTE

SUPERIOR
CLASS

PERFOR-
MANCE
CLASS

VALUE
CLASS

NUESTRO PORTFOLIO DE DRIVERS SE ADAPTA A TODAS LAS NECESIDADES

Sólo con los drivers adecuados para la tensión constante (CV) puedes liberar todo el potencial de la iluminación moderna con tiras LED. En LEDVANCE tienes todo de una sola mano.

Los drivers LED de tensión constante con aislamiento SELV de LEDVANCE son perfectamente adaptados a las tiras LED de LEDVANCE. Una cartera de versiones regulables y no regulables para aplicaciones profesionales de interior y exterior le ofrece una amplia variedad de combinaciones para cubrir prácticamente cualquier necesidad. Las abrazaderas de cable integradas permiten una fácil instalación, reduciendo su tiempo y sus costes. Otros argumentos de peso son la opción de protección IP66 y una vida útil de hasta 50.000 horas¹. ¿Por qué deberías conformarte con menos?



Toda la gama de drivers LED
para tiras LED:
ledvance.es/led.drivers

¹En el máximo. Temperatura Tc

LED DRIVER DALI SUPERIOR



Driver LED de voltaje constante con interfaz de regulación DALI



CARACTERÍSTICAS DEL PRODUCTO

- Driver LED con certificación DALI-2 de 1 canal
- Carcasa de clema para cables para un montaje independiente
- Opera con voltaje de seguridad muy bajo (SELV):
- Tipo de protección: IP20

BENEFICIOS DEL PRODUCTO

- Instalación rápida y cómoda gracias al concepto de abrazadera de fijación sin herramientas
- 5 años de garantía
- El bajo flicker permite una alta calidad de luz así como un buen confort visual
- Aplicaciones push DIM para un control fácil
- Tiras LED flexibles optimizadas adaptadas a 24 V

ÁREAS DE APLICACIÓN

- Iluminación indirecta incluso en espacios ajustados
- Tiendas, hoteles y restaurantes, interiores residenciales
- Museos, galerías de arte
- Banda luminosa en oficinas diáfanas sencillas
- Apto para el uso en instalaciones de iluminación de emergencia (apto para CC)

Nombre del producto	GTIN (EAN)	W	Hz	W	t(h) ²	Ta	Tc	PROTECTION CLASS	L x W x H [mm]	No.	Precio ³ base €
DR DALI-SUP -45/220-240/24	4058075421820	45,0	50...60	1...100	50.000	-20...+50	85	II	229 x 47,0 x 32,0	1	71,55
DR DALI-SUP -80/220-240/24	4058075421844	80,0	50...60	1...100	50.000	-20...+45	85	II	330 x 47,0 x 32,0	2	110,95
DR DALI-SUP -150/220-240/24	4058075421868	150,0	50...60	1...100	50.000	-20...+45	85	II	330 x 47,0 x 32,0	3	153,05

¹ Consulta las condiciones precisas en www.ledvance.es/garantia-sis | ² Al máximo T_c / 10 % índice de fallos | ³ Precio de venta recomendado excl. IVA y RAEE

LED DRIVER SUP



Driver LED con voltaje constante

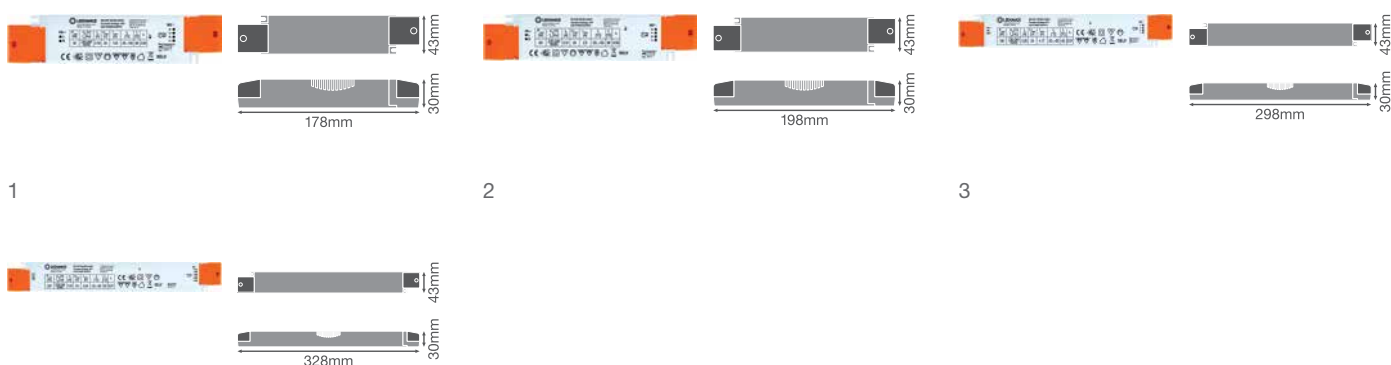

1

2

3

4



CARACTERÍSTICAS DEL PRODUCTO

- Disponible en 30 W, 60 W, 100 W y 200 W
- Sujetacables integrado para una instalación independiente
- Vida útil: hasta 60.000 h (a temperatura máxima tc)
- Tipo de protección: IP20
- Ondulación baja
- Tensión de suministro: 220...240 V
- Frecuencia de funcionamiento: 50/60 Hz
- Funcionamiento con menos de 60 V: Voltaje extra bajo de seguridad (SELV)
- Exceso de temperatura reversible y protección contra sobrecarga, cortocircuito y circuito abierto

BENEFICIOS DEL PRODUCTO

- Perfectamente adaptado a tiras flexibles de 24 V LED.
- Larga vida útil segura a temperaturas máximas permitidas
- 5 años de garantía
- Funcionamiento sin mantenimiento y costes de instalación mínimos
- Montaje rápido y sencillo
- Alta eficacia y fiabilidad

ÁREAS DE APLICACIÓN

- Iluminación indirecta incluso en espacios ajustados
- Recubre la pared para iluminación de efecto en salones, comedores, dormitorios, entradas
- Oficinas, centros comerciales, hospitales, restaurantes, hoteles
- Para instalaciones de interior SELV

Nombre del producto	GTIN (EAN)	W	Hz	W	t _{in} ²	T _a	T _c	PRO-TECTION CLASS	L x W x H [mm]	No.	Precio ³ base €
DR-SUP -30/220-240/24	4058075437784	30,0	50...60	-	60.000 ^{a)}	-20...+50	75	II	178x43,0x30,0	1	29,55
DR-SUP -60/220-240/24	4058075437807	60,0	50...60	-	60.000 ^{b)}	-20...+55	90	II	198x43,0x30,0	2	35,95
DR-SUP -100/220-240/24	4058075437821	100,0	50...60	-	60.000 ^{b)}	-20...+55	85	II	298x43,0x30,0	3	46,55
DR-SUP -200/220-240/24	4058075437845	200,0	50...60	-	60.000 ^{b)}	-20...+50	80	II	328x43,0x30,0	4	79,75

¹ Consulta las condiciones precisas en www.ledvance.es/garantia-sis | ² a) Al máximo T_c = 75°C / 10% índice de fallos; b) Al máximo T_c = 80°C / 10% índice de fallos | ³ Precio de venta recomendado excl. IVA y RAEE



LED DRIVER 1-10 V DIM OUTDOOR PERFORMANCE

Driver LED de voltaje constante para exterior con regulación 1-10 V

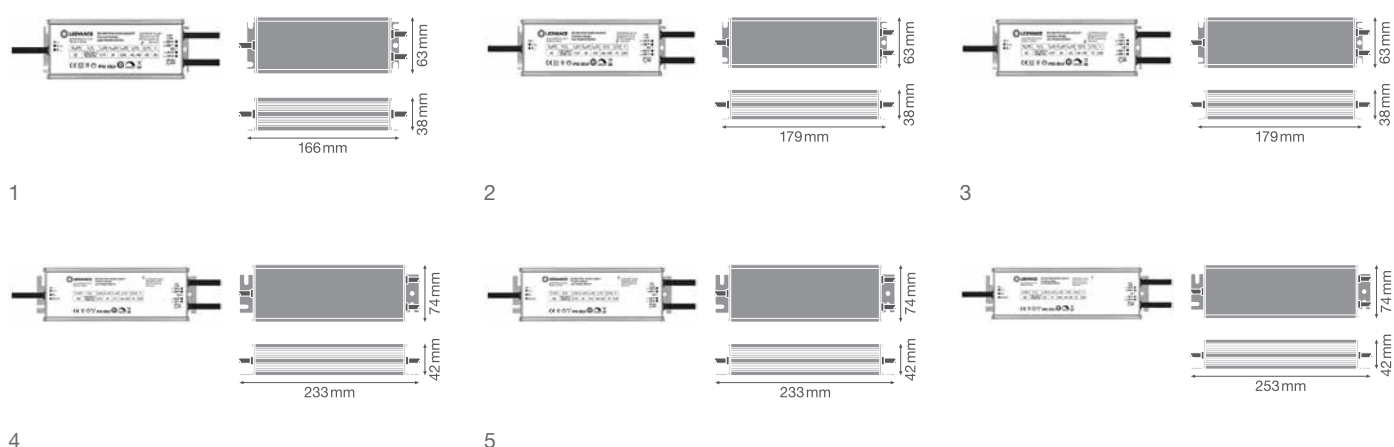

CARACTERÍSTICAS DEL PRODUCTO

- Disponible en 20 W, 40 W, 60 W, 100 W, 150 W y 250 W
- Regulable mediante 1...10 V
- Regulable desde 10...100%
- Durabilidad: hasta 50.000 horas (a su máxima temperatura tc)
- Tipo de protección: IP66
- Rango de temperatura de funcionamiento entre: -40°C...50°C
- Tensión de suministro: 220...240 V
- Frecuencia de funcionamiento: 50/60 Hz
- Protección contra sobretensiones: hasta 6kV (L-N), 6 kV (L-N) (L/N-PE)
- Protección contra cortocircuitos y sobrecarga

BENEFICIOS DEL PRODUCTO

- Perfectamente adaptado a tiras flexibles de 24 V LED.
- 5 años de garantía
- Potencia de salida muy estable
- Instalación rápida y sencilla gracias al precableado
- Alta eficacia y fiabilidad
- Instalación en entornos muy fríos y cálidos

ÁREAS DE APLICACIÓN

- Apto para instalaciones de interior y de zonas exteriores
- Iluminación de fachadas y edificios
- Ideal para iluminar espacios públicos
- Baños, cocinas y zonas exteriores
- Oficinas, centros comerciales, hospitales, restaurantes, hoteles

Nombre del producto	GTIN (EAN)	W	Hz	W	t _h ²	T _a	T _c	PROTECTION CLASS	L x W x H [mm]	No.	Precio ³ base €	
DR DIM-PFM -20/220-240/24/P	4058075239951	20,0	50...60	10...100	50.000 ^{a)}	-40...+50	65	II	166 x 63,0 x 38,0	1	48,00	XF
DR DIM-PFM -40/220-240/24/P	4058075379176	40,0	50...60	10...100	50.000 ^{b)}	-40...+50	75	II	179 x 63,0 x 38,0	2	52,85	XG
DR DIM-PFM -60/220-240/24/P	4058075379190	60,0	50...60	10...100	50.000 ^{b)}	-40...+50	75	II	179 x 63,0 x 38,0	3	64,50	XG
DR DIM-PFM -100/220-240/24/P	4058075240070	100,0	50...60	10...100	50.000 ^{c)}	-40...+50	70	I	233 x 74,0 x 42,0	4	87,75	XK
DR DIM-PFM -150/220-240/24/P	4058075240117	150,0	50...60	10...100	50.000 ^{b)}	-40...+50	75	I	233 x 74,0 x 42,0	5	91,45	XK
DR DIM-PFM -250/220-240/24/P	4058075240155	250,0	50...60	10...100	50.000 ^{d)}	-40...+50	85	I	253 x 74,0 x 42,0	6	178,80	XL

¹ Consulta las condiciones precisas en www.ledvance.es/garantia-sis | ² a) Al máximo T_c = 65°C / 10% índice de fallos; b) Al máximo T_c = 75°C / 10% índice de fallos; c) Al máximo T_c = 70°C / 10% índice de fallos; d) Al máximo T_c = 85°C / 10% índice de fallos | ³ Precio de venta recomendado excl. IVA y RAEE

LED DRIVER OUTDOOR PERFORMANCE



Driver LED para exterior de voltaje constante

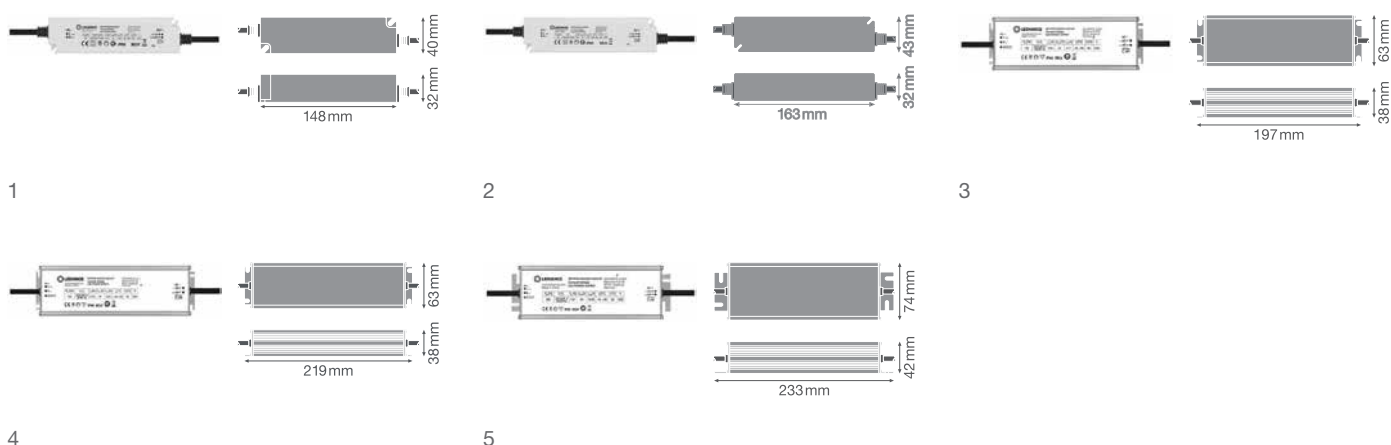

CARACTERÍSTICAS DEL PRODUCTO

- Disponible en 30 W, 60 W, 100 W, 150 W y 250 W
- Durabilidad: hasta 50.000 horas (a su máxima temperatura tc)
- Tipo de protección: IP66
- Rango de temperatura de funcionamiento entre: -40°C...50°C
- Tensión de suministro: 220...240 V
- Frecuencia de funcionamiento: 50/60 Hz
- Protección contra sobretensiones: hasta 4 kV (L-N) para 30W/60W, 6 kV (L-N) / 6 kV (L/N-PE) para 100W/150W/250W
- Protección contra cortocircuitos y sobrecarga

BENEFICIOS DEL PRODUCTO

- Perfectamente adaptado a tiras flexibles de 24 V LED.
- 5 años de garantía
- Potencia de salida muy estable
- Instalación rápida y sencilla gracias al precableado
- Alta eficacia y fiabilidad
- Instalación en entornos muy fríos y cálidos

ÁREAS DE APLICACIÓN

- Apto para instalaciones de interior y de zonas exteriores
- Iluminación de fachadas y edificios
- Ideal para iluminar espacios públicos
- Baños, cocinas y zonas exteriores
- Oficinas, centros comerciales, hospitales, restaurantes, hoteles

Nombre del producto	GTIN (EAN)	W	Hz	W	t(m) ²	T _a	T _c	PROTECTION CLASS	L x W x H [mm]	No.	Precio ³ base €
DR-PFM -30/220-240/24/P	4058075239890	30,0	50...60	-	50.000 ^{a)}	-40...+50	80	II	148 x 40,0 x 32,0	1	30,85
DR-PFM -60/220-240/24/P	4058075239913	60,0	50...60	-	50.000 ^{b)}	-40...+50	90	II	163 x 43,0 x 32,0	2	47,70
DR-PFM -100/220-240/24/P	4058075239937	100,0	50...60	-	50.000 ^{c)}	-40...+50	80	I	197 x 63,0 x 38,0	3	64,50
DR-PFM -150/220-240/24/P	4058075239975	150,0	50...60	-	50.000 ^{b)}	-40...+50	90	I	219 x 63,0 x 38,0	4	69,80
DR-PFM -250/220-240/24/P	4058075240032	250,0	50...60	-	50.000 ^{c)}	-40...+50	85	I	233 x 74,0 x 42,0	5	129,35

¹ Consulta las condiciones precisas en www.ledvance.es/garantia-sis

² a) Al máximo T_c = 80°C / 10% índice de fallos; b) Al máximo T_c = 90°C / 10% índice de fallos; c) Al máximo T_c = 85°C / 10% índice de fallos | ³ Precio de venta recomendado excl. IVA y RAEE



LED DRIVER VALUE

Driver LED con voltaje constante

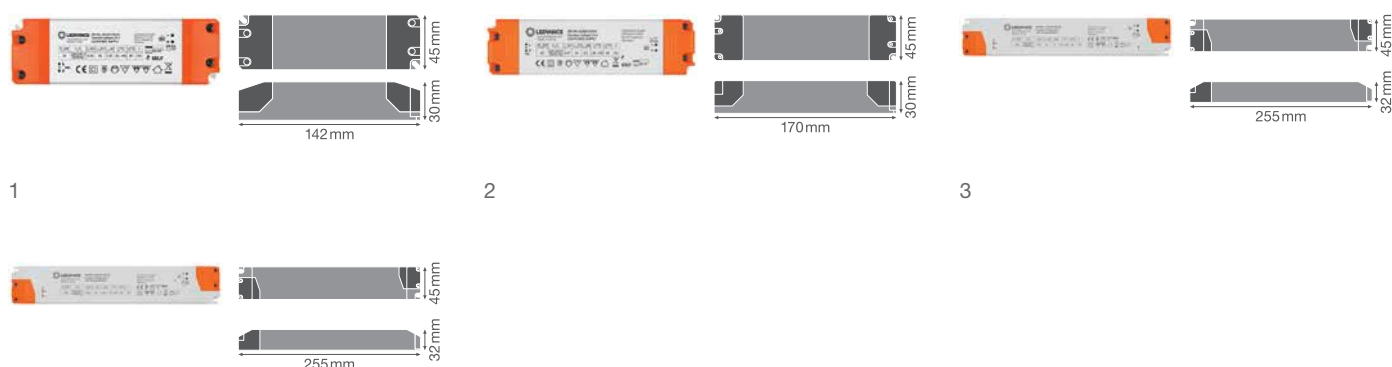

1

2

3

4



CARACTERÍSTICAS DEL PRODUCTO

- Disponible en 30 W, 60 W, 120 W y 150 W
- Sujetacables integrado para una instalación independiente
- Durabilidad: hasta 35.000 horas (a su máxima temperatura tc)
- Tipo de protección: IP20
- Ondulación baja
- Tensión de suministro: 220...240 V
- Frecuencia de funcionamiento: 50/60 Hz
- Funcionamiento con menos de 60 V: Voltaje extra bajo de seguridad (SELV)
- Exceso de temperatura reversible y protección contra sobrecarga, cortocircuito y circuito abierto

BENEFICIOS DEL PRODUCTO

- Perfectamente adaptado a tiras flexibles de 24 V LED.
- Excelente relación precio-rendimiento
- 3 años de garantía
- Montaje rápido y sencillo
- Buena eficiencia y fiabilidad

ÁREAS DE APLICACIÓN

- Iluminación indirecta incluso en espacios ajustados
- Bañador de pared para iluminación de efecto en salones, comedores, dormitorios, entradas
- Para instalaciones de interior SELV
- Oficinas, centros comerciales, hospitales, restaurantes, hoteles

Nombre del producto	GTIN (EAN)	W	Hz	W	t _{th} ²	T _a	T _c	PROTECCIÓN CLASS	L x W x H [mm]	No.	Precio ³ base €
DR-V-30/220-240/24	4058075754928	30,0	50...60	-	35 000 ^{a)}	-20...+45	85	II	142 x 45,0 x 30,0	1	15,45
DR-V-60/220-240/24	4058075754959	60,0	50...60	-	35 000 ^{b)}	-20...+45	85	II	170 x 45,0 x 30,0	2	23,10
DR-V-120/220-240/24	4058075754980	120,0	50...60	-	35 000 ^{b)}	-20...+40	90	II	255 x 45,0 x 32,0	3	35,35
DR-V-150/220-240/24	4058075755000	150,0	50...60	-	35 000 ^{c)}	-20...+40	90	II	255 x 45,0 x 32,0	4	45,25

¹ Consulta las condiciones precisas en www.ledvance.es/garantia-sis | ² a) Al máximo T_c = 85°C / 10% índice de fallos; b) Al máximo T_c = 90°C / 10% índice de fallos; c) Al máximo T_c = 90°C / 12% índice de fallos | ³ Precio de venta recomendado excl. IVA y RAEE

RESUMEN DE COMPATIBILIDAD PARA LAS TIRAS LED Y LOS DRIVERS

TIRAS LED	DRIVERS	DR DALI-SUP-45/220-240/24	DR DALI-SUP-80/220-240/24	DR DALI-SUP-150/220-240/24	DR-SUP-30/220-240/24	DR-SUP-60/220-240/24	DR-SUP-100/220-240/24	DR-SUP-200/220-240/24	DR DIM-PFM-20/220-240/24/P	DR DIM-PFM-40/220-240/24/P	DR DIM-PFM-60/220-240/24/P	DR DIM-PFM-100/220-240/24/P	DR DIM-PFM-150/220-240/24/P	DR DIM-PFM-250/220-240/24/P	DR-PFM-30/220-240/24/P	DR-PFM-60/220-240/24/P	DR-PFM-100/220-240/24/P	DR-PFM-150/220-240/24/P	DR-PFM-250/220-240/24/P	DR-V-30/220-240/24	DR-V-60/220-240/24	DR-V-120/220-240/24	DR-V-150/220-240/24		
CLASE SUPERIOR TW																									
LS SUP-2000/TW								■					■	■						■	■			■	■
LS SUP-2000/TW IP67								■					■	■						■	■			■	■
PERFORMANCE CLASS COB																									
LS PFM-1000/COB		■	■	■	■	■	■	■	■	■	■	■	■	■	■	■	■	■	■	■	■	■	■	■	
PERFORMANCE CLASS WHITE																									
LS P-500		■	■	■	■	■	■	■	■	■	■	■	■	■	■	■	■	■	■	■	■	■	■	■	
LS P-500 IP67		■	■	■	■	■	■	■	■	■	■	■	■	■	■	■	■	■	■	■	■	■	■	■	
LS P-1000		■	■	■	■	■	■	■	■	■	■	■	■	■	■	■	■	■	■	■	■	■	■	■	
LS P-1000 IP67		■	■	■	■	■	■	■	■	■	■	■	■	■	■	■	■	■	■	■	■	■	■	■	
LS P-1500		■	■	■	■	■	■	■	■	■	■	■	■	■	■	■	■	■	■	■	■	■	■	■	
LS P-1500 IP67		■	■	■	■	■	■	■	■	■	■	■	■	■	■	■	■	■	■	■	■	■	■	■	
LS P-2000		■	■	■	■	■	■	■	■	■	■	■	■	■	■	■	■	■	■	■	■	■	■	■	
LS P-2000 IP67		■	■	■	■	■	■	■	■	■	■	■	■	■	■	■	■	■	■	■	■	■	■	■	
VALUE CLASS BLANCO																									
LS V-500		■	■	■	■	■	■	■	■	■	■	■	■	■	■	■	■	■	■	■	■	■	■	■	
LS V-500 IP66		■	■	■	■	■	■	■	■	■	■	■	■	■	■	■	■	■	■	■	■	■	■	■	
LS V-1000		■	■	■	■	■	■	■	■	■	■	■	■	■	■	■	■	■	■	■	■	■	■	■	
LS V-1000 IP66		■	■	■	■	■	■	■	■	■	■	■	■	■	■	■	■	■	■	■	■	■	■	■	
LS V-1500		■	■	■	■	■	■	■	■	■	■	■	■	■	■	■	■	■	■	■	■	■	■	■	
LS V-1500 IP66		■	■	■	■	■	■	■	■	■	■	■	■	■	■	■	■	■	■	■	■	■	■	■	
LS V-2000		■	■	■	■	■	■	■	■	■	■	■	■	■	■	■	■	■	■	■	■	■	■	■	
LS V-2000 IP66		■	■	■	■	■	■	■	■	■	■	■	■	■	■	■	■	■	■	■	■	■	■	■	
VALUE CLASS BLANCO BIG REEL																									
LS VAL-600/50		■	■	■	■	■	■	■	■	■	■	■	■	■	■	■	■	■	■	■	■	■	■	■	
LS VAL-600/30/IP65		■	■	■	■	■	■	■	■	■	■	■	■	■	■	■	■	■	■	■	■	■	■	■	
LS VAL-1400/50		■	■	■	■	■	■	■	■	■	■	■	■	■	■	■	■	■	■	■	■	■	■	■	
LS VAL-1400/30/IP65		■	■	■	■	■	■	■	■	■	■	■	■	■	■	■	■	■	■	■	■	■	■	■	
PERFORMANCE CLASS RGBW																									
LS PFM-1000/RGBW							■	■				■	■	■			■	■	■				■	■	
LS PFM-1000/RGBW IP66							■	■				■	■	■			■	■	■				■	■	
VALUE CLASS RGB																									
LS VAL-500/RGB							■	■				■	■	■			■	■	■				■	■	
LS VAL-500/RGB IP65							■	■				■	■	■			■	■	■				■	■	

LONGITUD DE LA TIRA LED EN FUNCIÓN DE LA LONGITUD DE LA LÍNEA DE ALIMENTACIÓN¹

La longitud máxima de una tira LED varía de una aplicación a otra y depende en gran medida de la línea de alimentación entre el driver y la tira. En función de la longitud y la sección de esta línea de alimentación, se puede registrar una caída de tensión que, a partir de cierto punto, tendrá un efecto negativo en el rendimiento de las tiras LED. Las tablas siguientes proporcionan valores orientativos.

MÁX. LONGITUD DE ALIMENTACIÓN – TIRAS LED BLANCO DINÁMICO SUPERIOR CLASS

Longitud del cable (sección de 0,5 mm ²) ³	Nombre del producto	clase de producto	Máx. Longitud de la tira de LED a una temperatura ambiente de T _a : 25°C					
			< 0,5 metros	1,0 metro	3,0 metros	6,0 metros	10,0 metros	
LS SUP-2000/TW/927-965/5		■	7.0 m	7.0 m	6.5 m	5.5 m	4,5 metros	
LS SUP-2000/TW/927-965/5/IP66 ²		■	7.0 m	7.0 m	6.5 m	5.5 m	4,5 metros	

MÁX. LONGITUD DE ALIMENTACIÓN – TIRAS LED COB PERFORMANCE CLASS

Longitud del cable (sección de 0,5 mm ²) ³	Nombre del producto	clase de producto	Máx. Longitud de la tira de LED a una temperatura ambiente de T _a : 25°C				
			< 0,5 metros	1,0 metro	3,0 metros	6,0 metros	10,0 metros
LS PFM-1000/COB/9**/5 ⁴		■	5,0 metros	4,8 metros	4,5 metros	4,1 metros	3,4 metros

MÁX. LONGITUD DE ALIMENTACIÓN – TIRAS LED PERFORMANCE CLASS

Longitud del cable (sección de 0,5 mm ²) ³	Nombre del producto	clase de producto	Máx. Longitud de la tira de LED a una temperatura ambiente de T _a : 25°C				
			< 0,5 metros	1,0 metro	3,0 metros	6,0 metros	10,0 metros
LS PFM-500/8xx/5		■	10.1 m	9.8 m	9.4 m	8.8 m	7.9 m
LS PFM-1000/8xx/5		■	8.5 m	8.3 m	7.9 m	7.3 m	6.3 m
LS PFM-1500/8xx/5		■	7.3 m	7.0 m	6.6 m	6.1 m	5.3 m
LS PFM-2000/8xx/5		■	6,0 metros	5.7 m	5.3 m	4.7 m	4.0 m
LS PFM-500/8xx/5/IP67 ²		■	10.1 m	9.8 m	9.4 m	8.8 m	7.9 m
LS PFM-1000/8xx/5/IP67 ²		■	8.5 m	8.3 m	7.9 m	7.3 m	6.3 m
LS PFM-1500/8xx/5/IP67 ²		■	7.3 m	7.0 m	6.6 m	6.1 m	5.3 m
LS PFM-2000/8xx/5/IP67 ²		■	6,0 metros	5.7 m	5.3 m	4.7 m	4.0 m

MÁX. LONGITUD DE ALIMENTACIÓN – TIRAS LED VALUE CLASS

Longitud del cable (sección de 0,5 mm ²) ³	Nombre del producto	clase de producto	Máx. Longitud de la tira de LED a una temperatura ambiente de T _a : 25°C				
			< 0,5 metros	1,0 metro	3,0 metros	6,0 metros	10,0 metros
LS VAL-500/8xx/5 ⁴		■	14.9 m	14.5 m	14.0 m	13.4 m	12.8 m
LS VAL-1000/8xx/5 ⁴		■	11.2 m	10.9 m	10.5 m	10,0 metros	9.2 m
LS VAL-1500/8xx/5 ⁴		■	10.3 m	9.9 m	9.4 m	8.7 m	7.8 m
LS VAL-2000/8xx/5 ⁴		■	9.2 m	8.9 m	8.4 m	7.7 m	6.8 m
LS VAL-500/8xx/5/IP65 ^{2,4}		■	14.9 m	14.5 m	14.0 m	13.4 m	12.8 m
LS VAL-1000/8xx/5/IP65 ^{2,4}		■	11.2 m	10.9 m	10.5 m	10,0m	9.2 m
LS VAL-1500/8xx/5/IP65 ^{2,4}		■	10.3 m	9.9 m	9.4 m	8.7 m	7.8 m
LS VAL-2000/8xx/5/IP65 ^{2,4}		■	9.2 m	8.9 m	8.4 m	7.7 m	6.8 m

MÁX. LONGITUD DE ALIMENTACIÓN - TIRAS LED VALUE CLASS CARRETE GRANDE

Longitud del cable (sección de 0,5 mm ²) Nombre del producto	clase de producto	Máx. Longitud de la tira de LED a una temperatura ambiente de T _a : 25°C				
		< 0,5 metros	1,0 metro	3,0 metros	6,0 metros	10,0 metros
LS VAL-600/8xx/50 ⁴	■	13.2 m	12.8 m	12.5 m	12.0 m	11.2 m
LS VAL-1400/8xx/50 ⁴	■	13.3 m	12.9 m	12.6 m	12.0 m	10.7 m
LS VAL-600/8xx/30/IP65 ^{2,4}	■	13.2 m	12.8 m	12.5 m	12.0 m	11.2 m
LS VAL-1400/8xx/30/IP65 ^{2,4}	■	13.3 m	12.9 m	12.6 m	12.0 m	10.7 m

MÁX. LONGITUD DE ALIMENTACIÓN - TIRAS LED PERFORMANCE CLASS RGBW

Longitud del cable (sección de 0,5 mm ²) Nombre del producto	clase de producto	Máx. Longitud de la tira de LED a una temperatura ambiente de T _a : 25°C				
		< 0,5 metros	1,0 metro	3,0 metros	6,0 metros	10,0 metros
LS PFM-1000/RGBW/8xx/5	■	7.0 m	6.2 m	5.6 m	4,8 metros	4.0 m
LS PFM-1000/RGBW/8xx/5/IP66 ²	■	7.0 m	6.2 m	5.6 m	4,8 metros	4.0 m

MÁX. LONGITUD DE ALIMENTACIÓN - TIRAS LED VALUE CLASS RGB

Longitud del cable (sección de 0,5 mm ²) Nombre del producto	clase de producto	Máx. Longitud de la tira de LED a una temperatura ambiente de T _a : 25°C				
		< 0,5 metros	1,0 metro	3,0 metros	6,0 metros	10,0 metros
LS VAL-500/RGB/5 ⁴	■	10,0 metros	9.6 m	9.1 m	8.7 m	7.7 m
LS VAL-500/RGB/5/IP65 ^{2,4}	■	10,0 metros	9.6 m	9.1 m	8.7 m	7.7 m

¿SABÍAS?

El configurador calcula la alimentación de tu sistema de tiras LED individual en función de sus datos.

Pruébalo en: ledvance.es/configurador-tiras-led

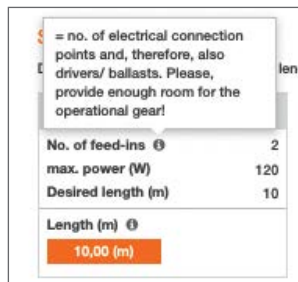
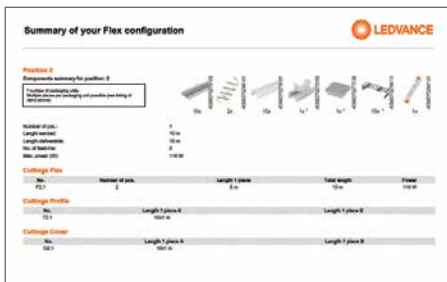

Para más información sobre nuestros productos, visita ledvance.es/tiras-led

O contáctanos en marketing.spain@ledvance.com



¹ Los valores indicados ofrecen una visión general de la variación de la longitud máxima operable de la tira LED en función de la longitud de la línea de alimentación con una sección de cable de 0,5 mm². Todos los valores se refieren a una tensión nominal de la tira LED de 24 V_{DC} en la línea de alimentación. La línea de alimentación debe ser conforme a la norma, independientemente de los valores. | ² Si la tira LED se prolonga mediante soldadura, el instalador es responsable de mantener la protección IP67, IP66 e IP65. | ³ Tira LED conectada a la línea de alimentación con precableado de Tira LED de 500 mm. | ⁴ En el caso de las Tiras LED controladas por resistencia, la caída de tensión en las resistencias puede provocar una caída de la luminosidad en toda la longitud de la Tira LED operable.

ALTA CALIDAD, COMPACTOS Y EFICIENTES

DRIVERS LED LEDVANCE DE CORRIENTE CONSTANTE

LEDVANCE también ofrece la solución adecuada para la integración en luminarias LED o para puntos de luz independientes en interiores con sus drivers de corriente constante (CC).



La amplia gama de drivers de alta calidad de corriente constante de LEDVANCE con aislamiento SELV y con corrientes de salida de 250 mA a 1400 mA te proporciona opciones ideales y compatibles con prácticamente todos los módulos LED estándar.

Los ajustes de potencia flexibles permiten una correcta integración en diferentes luminarias LED. Las opciones de regulación a inicio y fin de fase están disponibles para aplicaciones regulables. El diseño compacto de la carcasa, las abrazaderas de cable

opcionales y el cableado sencillo hacen que la instalación sea rápida y muy sencilla incluso en espacios reducidos, lo que reduce el tiempo y los costes de instalación. Su larga vida de hasta 50.000 horas es otro potente argumento.

DENOMINACIÓN DE LOS DRIVERS CC

Los nombres de los drivers de CC indican sus propiedades:

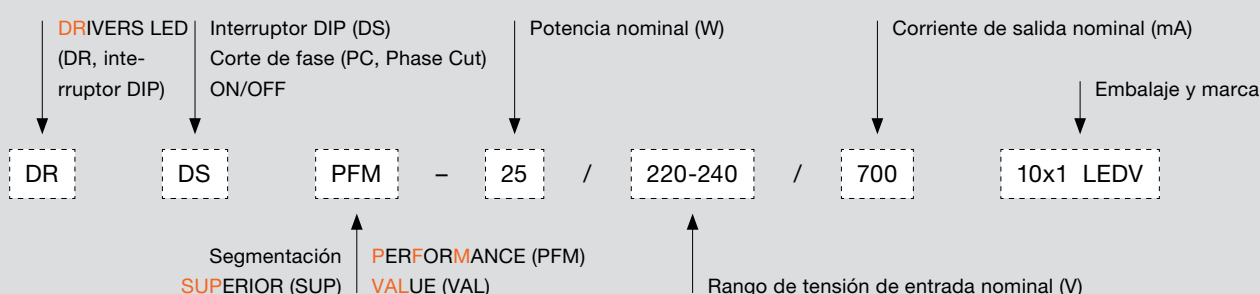

LED DRIVER DALI PERFORMANCE CORRIENTE CONSTANTE - REGULABLE DALI

Driver LED de corriente constante regulable DALI



LEDVANCE
5 años de garantía

CC 250 - 1050 mA

BENEFICIOS DE PRODUCTO

- El bajo flickering permite una alta calidad de luz y un buen confort visual
- Aplicación Push DIM para un fácil control
- Regulación de alta calidad de 1... 100%
- Apto para iluminación de emergencia
- 5 años de garantía

CARACTERÍSTICAS DEL PRODUCTO

- Driver LED de 1 canal certificado DALI-2
- Voltaje de suministro: 220... 240 V
- Operado con voltaje extra bajo de seguridad (SELV): <60 V
- Disponible con rango de corriente de salida: hasta 1400 mA
- Tipo de instalación: independiente y empotrada

ÁREAS DE APLICACIÓN

- Adecuado para instalaciones en interior SELV
- Adecuado para su uso en sistemas de iluminación de emergencia (compatible con CC)
- Posibilidad de instalación a través del kit de abrazadera de cable (según la versión del producto)
- Iluminación lineal para oficinas, educación, áreas de almacenamiento y comercio minorista



Denominación	EAN	W	I [mA]	V _{OUT}	T _a	T _c	PROTECTION CLASS	L x A x H [mm]	Precio [EUR] ²	No.	
DR DALI-P 26/220-240/700	4058075779631	26,00	700	9...52	-20...+50	85	I	98 x 44 x 32	39,85	1	A
DR DALI-P-44/220-240/1050	4058075779723	44,00	1050	9...52	-20...+50	90	I	98 x 44 x 32	42,15	2	B
DR DALI-P-60/220-240/1A4	4058075779662	60,00	1400	9...52	-20...+50	90	I	112 x 76 x 32	47,65	3	C

¹ Consulta www.ledvance.es/garantias para consultar las condiciones exactas | ² Precio de venta recomendado excl. IVA y RAEE

ACCESORIOS



Denominación	DR AY DALI-PFM-60-CLAMP	Denominación	DR AY DALI-PFM-26/44-CLAMP DUO (2 unidades)
Tipo de producto	Kit antitracción opcional para drivers DALI	Tipo de producto	Kit antitracción opcional para drivers DALI
EAN	4058075483149	EAN	4058075483125
L x A x H [mm]	52,50 x 76 x 32	L x A x H [mm]	50 x 44 x 32
Precio [EUR] ¹	3,55	Precio [EUR] ¹	4,00

LED DRIVER PHASE-CUT PERFORMANCE

CORRIENTE CONSTANTE – REGULABLE

Driver LED de corriente constante regulación por de corte de fase



SISTEMAS LED Y DRIVERS

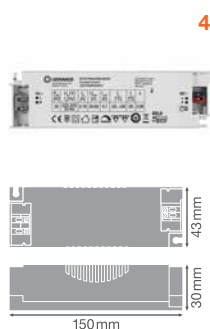
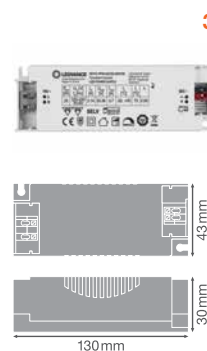
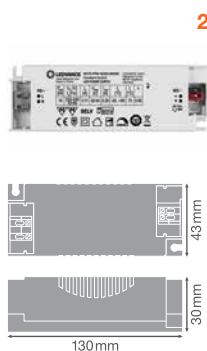
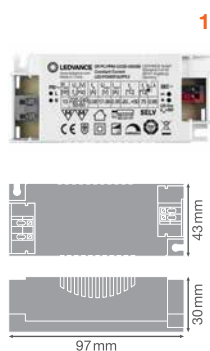

BENEFICIOS DE PRODUCTO

- Permite la instalación con los reguladores de principio y fin de fase más comunes
- 5 años de garantía
- Carcasa fina para instalaciones estrechas
- Alta eficiencia y fiabilidad

CARACTERÍSTICAS DEL PRODUCTO

- Regulable en la fase inicial y en el corte de fase
- Regulable desde 10...100 %
- Instalación independiente con kit antitracción opcional
- Vida útil: hasta 50.000 horas (a su máxima temperatura T_c)
- Tensión de suministro: 220...240V
- Frecuencia de funcionamiento: 50...60 Hz
- Bajo ripple < 5 %

ÁREAS DE APLICACIÓN

- Apto para luminarias LED y módulos LED
- Válido para luminarias con protección clase I y II
- Para instalaciones de interior SELV
- Oficinas, centros comerciales, hospitales, restaurantes, hoteles



Denominación	EAN	W	I [mA]	V _{OUT}	T _a	T _c	PRO-TECTION CLASS	L x A x H [mm]	Precio [EUR] ²	No.
DR PC-PFM-13/220-240/350	4058075239814	13	350	17...36	-20...+50	75	II	97,0 x 43,0 x 30,0	17,85	1
DR PC-PFM-18/220-240/350	4058075239838	18	350	32...54	-20...+50	70	II	130,0 x 43,0 x 30,0	19,55	2
DR PC-PFM-25/220-240/700	4058075239852	25	700	20...36	-20...+50	75	II	130,0 x 43,0 x 30,0	21,00	3
DR PC-PFM-35/220-240/700	4058075239876	35	700	30...50	-20...+50	85	II	150,0 x 43,0 x 30,0	27,95	4

¹ Consulta www.ledvance.es/garantias para consultar las condiciones exactas | ² Precio de venta recomendado excl. IVA y RAEE

ACCESORIOS



Denominación	DR AY PC-PFM-CLAMP DUO
Tipo de producto	Kit antitracción opcional para drivers regulables por corte de fase
EAN	4058075313170
L x A x H [mm]	38,3 x 34,0 x 28,5
Precio [EUR] ¹	consultar

LED DRIVER DIP-SWITCH PERFORMANCE CORRIENTE CONSTANTE COMPACTA – NO REGULABLE

Driver LED de corriente constante con ajuste de corriente mediante interruptores DIP

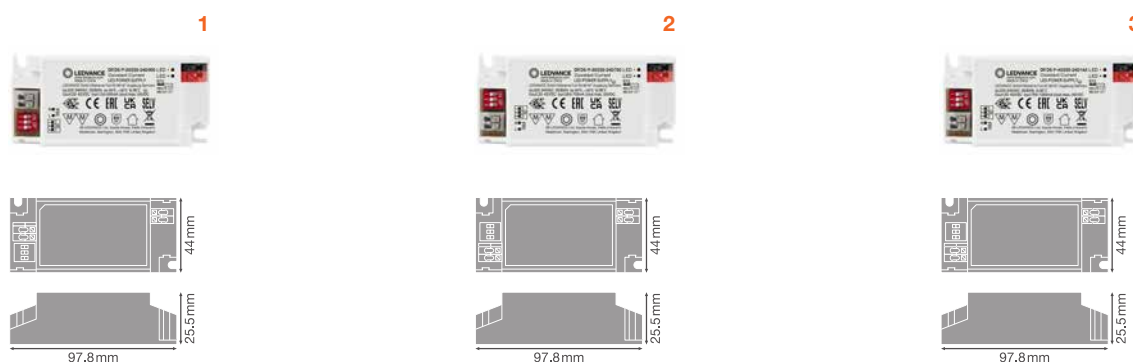

BENEFICIOS DE PRODUCTO

- Alta flexibilidad debido a la salida de corriente ajustable a través del interruptor DIP
- El bajo flicker permite una alta calidad de luz así como un buen confort visual
- 5 años de garantía
- Carcasa fina para instalaciones estrechas
- Alta eficiencia y fiabilidad

CARACTERÍSTICAS DEL PRODUCTO

- Instalación independiente con kit anti-tracción opcional para sujetar cables
- Vida útil: hasta 50.000 horas (a su máxima temperatura T_c)
- Tensión de suministro: 220...240 V
- Frecuencia de funcionamiento: 50...60 Hz
- Bajo ripple < 5 %

ÁREAS DE APLICACIÓN

- Apto para luminarias LED y módulos LED
- Válido para luminarias con protección clase I y II
- Apto para luminarias con posibilidad de ajuste de corriente
- Para instalaciones de interior SELV
- Oficinas, centros comerciales, hospitales, restaurantes, hoteles



Denominación	EAN	W	I [mA]	V _{OUT}	T _a	T _c	PROTECTION CLASS	L x A x H [mm]	Precio [EUR] ²	No.	RoHS
DR DS-P-20/220-240/500	4099854077050	20	150/200/250/350/400/450/500	25...42	-20...+50	75	II	97,8 x 44,0 x 25,5	13,75	1	✗
DR DS-P-30/220-240/700	4099854077081	30	350/400/450/500/550/600/650/700	25...42	-20...+50	75	II	97,8 x 44,0 x 25,5	15,45	2	✗
DR DS-P-40/220-240/1A0	4099854077111	40	700/750/800/850/900/950/1000/1050	25...40	-20...+45	75	II	97,8 x 44,0 x 25,5	16,75	3	✗

¹ Consulta www.ledvance.es/garantias para consultar las condiciones exactas | ² Precio de venta recomendado excl. IVA y RAEE

ACCESORIOS



Denominación	DR AY DS-P-CLAMP DUO
Tipo de producto	Kit anti-tracción opcional para Drivers con Interruptor DIP
EAN	4099854077937
L x A x H [mm]	35,7 x 35,2 x 28,2
Precio [EUR] ¹	2,45

PREVALED COIN 50 COB (NECESARIO DRIVER DE ALIMENTACIÓN)



Denominación	EAN	COLOR	R _a	A	W		K	lm/W	lm	H (mm)	d (mm)			Precio ¹ base €
PL-CN50-COB-1400-830-40D-G2	4052899621343	Gris /Blanco	80	0,35	12,8	40	3000	116	1250	55,00	50,00	20	01	36,35
PL-CN50-COB-1400-840-24D-G2	4052899621251	Gris /Blanco	80	0,35	12,5	24	4000	119	1250	55,00	50,00	20	01	36,75
PL-CN50-COB-1400-840-40D-G2	4052899621350	Gris /Blanco	80	0,35	12,5	40	4000	122	1300	55,00	50,00	20	01	35,25
PL-CN50-COB-1400-935-24D-G2	4052899621213	Gris /Blanco	90	0,35	12,5	24	3500	100	1100	55,00	50,00	20	01	34,85

DRIVERS LEDVANCE

Módulos	Drivers		
	DRIVER LEDVANCE PERFORMANCE DR DALI-P 26/220-240/700 4058075779631	DRIVER LEDVANCE PERFORMANCE DR PC-PFM-13 / 224-240 / 350 4058075239814	DRIVER LEDVANCE PERFORMANCE DR DS-PFM-20 / 220-240 / 500 4058075239753
Regulación	DALI	PC	NO
PL-CN50-COB-1400	✓	✓	✓

DRIVERS OPTOTRONIC® RECOMENDADOS

NOTA DE APLICACIÓN

Módulos	Drivers				
	Corriente (mA)	OT FIT 20 4052899617315	OTe 13/350 PC 4052899105324	OTe 18/350 PC 4052899105348	OTI DALI 15 4062172143912
Regulación		NO	PC	PC	DALI
PL-CN50-COB-1400	350	✓		✓	✓

¹ Precio de venta al público recomendado excluyendo IVA

**PREVALED COIN 111 COB
(NECESARIO DRIVER DE ALIMENTACIÓN)**



Denominación	EAN	COLOR	R _a	A	W		K	lm/w	lm	H _(mm)	d(mm)		No.	Precio ¹ base €
PL-CN111-COB-2800-830-24D-G2	4052899621756	Gris/Blanco	80	0,7	25,5	24	3000	115	2700	52,00	111,00	12	01	77,35
PL-CN111-COB-2800-830-40D-G2	4052899620995	Gris/Blanco	80	0,7	25,5	40	3000	112	2560	52,00	111,00	12	01	77,35
PL-CN111-COB-2800-840-15D-G2	4052899621671	Gris/Blanco	80	0,7	25,4	15	4000	125	2900	52,00	111,00	12	01	77,35
PL-CN111-COB-2800-840-24D-G2	4052899621763	Gris/Blanco	80	0,7	25,4	24	4000	122	2800	52,00	111,00	12	01	77,35
PL-CN111-COB-2800-840-40D-G2	4052899621008	Gris/Blanco	80	0,7	25,4	40	4000	119	2650	52,00	111,00	12	01	77,35
PL-CN111-COB-4300-830-24D-G2	4052899621398	Gris/Blanco	80	1,05	36,6	24	3000	127	4150	52,00	111,00	12	01	87,15
PL-CN111-COB-4300-830-40D-G2	4052899621480	Gris/Blanco	80	1,05	36,9	40	3000	124	4000	52,00	111,00	12	01	87,15
PL-CN111-COB-4300-830-60D-G2	4052899621572	Gris/Blanco	80	1,05	36,9	60	3000	122	3700	52,00	111,00	12	01	87,15
PL-CN111-COB-4300-840-24D-G2	4052899621404	Gris/Blanco	80	1,05	36,8	24	4000	134	4350	52,00	111,00	12	01	87,15
PL-CN111-COB-4300-840-40D-G2	4052899621497	Gris/Blanco	80	1,05	37,1	40	4000	131	4090	52,00	111,00	12	01	87,15
PL-CN111-COB-4300-840-60D-G2	4052899621589	Gris/Blanco	80	1,05	37,2	60	4000	129	3900	52,00	111,00	12	01	87,15

DRIVERS LEDVANCE

Módulos	Drivers				
	Corriente (mA)	DR DALI-P-44/ 220-240/1050 4058075779723	DR PC-PFM-25/ 220-240/700 4058075239852	DR DS-PFM-30/ 220-240/700 4058075239777	DR DS-PFM-40/ 220-240/1A0 4058075239791
Regulación		DALI	PC	NO	NO
PL-CN111-COB-2800	700	✓		✓	
PL-CN111-COB-4300	1050	✓			✓

DRIVERS OPTOTRONIC® RECOMENDADOS

Módulos	Drivers					
	Corriente (mA)	OTI DALI 35 4052899488168	OTI DALI 50 4052899488182	OTe 35/700 PC 4008321825520	OT FIT 30 4052899617322	OT FIT 40 4052899617339
Regulación		DALI	DALI	PC	NO	NO
PL-CN111-COB-2800	700	✓	✓	✓	✓	
PL-CN111-COB-4300	1050		✓			✓

¹ Precio de venta al público recomendado excluyendo IVA

PREVALED COIN 111 AC G1 (DIRECTO A RED)

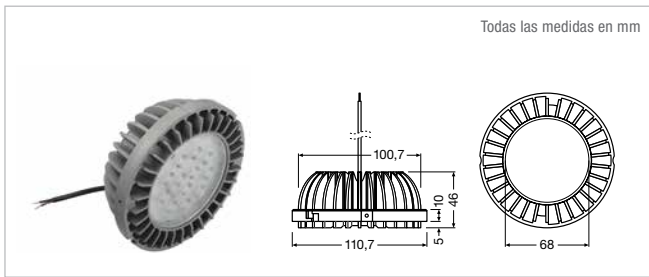

Denominación	EAN	COLOR	R _a	V	W	W	K	cd	lm	H (mm)	d (mm)	Precio ¹ base €	
PL-CN111AC-G2 1200-830 24 230V	4062172239295	Gris	80	220-240	12	24	3000	-	1165	49,5	110,7	12	78,75
PL-CN111AC-G2 1200-830 40 230V	4062172239318	Gris	80	220-240	12	40	3000	-	1150	49,5	110,7	12	78,75
PL-CN111AC-G2 1200-840 24 230V	4062172239332	Gris	80	220-240	12,1	24	4000	-	1200	49,5	110,7	12	78,75
PL-CN111AC-G2 1200-840 40 230V	4062172239356	Gris	80	220-240	12	40	4000	-	1200	49,5	110,7	12	78,75
PL-CN111AC-G2 1800-830 24 230V	4062172239370	Gris	80	220-240	17	24	3000	-	1649	49,5	110,7	12	89,15
PL-CN111AC-G2 1800-830 40 230V	4062172239394	Gris	80	220-240	17	40	3000	-	1638	49,5	110,7	12	89,15
PL-CN111AC-G2 1800-840 24 230V	4062172239417	Gris	80	220-240	17	24	4000	-	1698	49,5	110,7	12	89,15
PL-CN111AC-G2 1800-840 40 230V	4062172239431	Gris	80	220-240	17	40	4000	-	1655	49,5	110,7	12	89,15

EQUIPOS OPTOTRONIC® OTI DALI - TENSIÓN CONSTANTE 24 V REGULACIÓN DALI

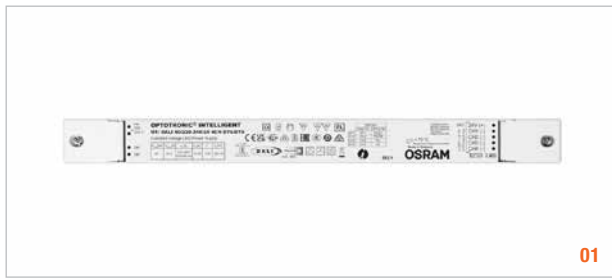

Denominación	EAN	W	V _{IN}	Hz	Clase de protección	IP	Precio ¹ base €
OTI DALI 50/220-240/24 4CHDT6/8	4062172274289	24 V módulos LED	50	198...264 ²	0/50/60	II IP20	166,55 <input checked="" type="checkbox"/> B
OTI DALI 80/220-240/24 4CHDT6/8	4062172274302	24 V módulos LED	80	198...264 ²	0/50/60	II IP20	203,45 <input checked="" type="checkbox"/> B
OTI DALI 160/220-240/24 2CH DT6/8	4062172274326	24 V módulos LED	160	198...264 ²	0/50/60	II IP20	350,45 <input checked="" type="checkbox"/> D
OTI DALI 100/220-240/24 1-4 CH P	4062172119191	24 V módulos LED	100	198...264 ²	50/60	I IP66/67	413,15 <input checked="" type="checkbox"/> K
OTI DALI 210/220-240/24 1-4 CH	4062172032087	24 V módulos LED	210	198...264 ²	50/60	I IP66/67	542,85 <input checked="" type="checkbox"/> M

Denominación	V _{OUT}	CONTROL	T _a	l [mm]	b [mm]	h [mm]	λ	Nº Imagen	
OTI DALI 50/220-240/24 4CHDT6/8	24,2	DALI	-20...+45	346,0	32,0	22,0	20	0,95	01
OTI DALI 80/220-240/24 4CHDT6/8	24,2	DALI	-20...+45	346,0	32,0	22,0	20	0,95	01
OTI DALI 160/220-240/24 2CH DT6/8	24,2	DALI	-20...+45	300,0	50,0	35,0	20	0,95	01
OTI DALI 100/220-240/24 1-4 CH P	24,2	DALI	-20...+60	237,0	69,0	37,0	6	0,95	02
OTI DALI 210/220-240/24 1-4 CH	24,7	DALI	-20...+60	330,0	69,0	37,0	6	0,95	02

¹ Margen de tensión admisible
² ± 5% (350-700 mA)

EQUIPOS OPTOTRONIC® OTI DALI - INTENSIDAD CONSTANTE REGULACIÓN DALI

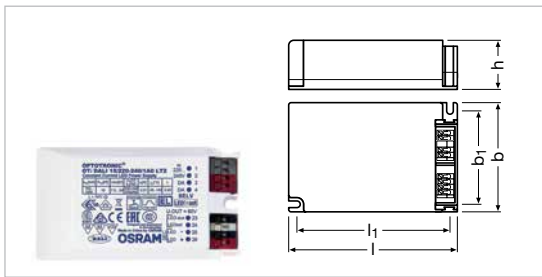

Denominación	EAN		W	V _{IN}	Hz	Clase de protección	IP	Precio ¹ base €	
OTI DALI 10/220-240/700 NFC	4062172143899	módulos LED corriente constante	1,5...10	198...264 ²	0/50/60	II	IP20	72,75	☒A
OTi DALI 15/220-240/1A0 LT2	4062172143912	módulos LED corriente constante	3...18	198...264 ²	0/50/60	I/II	IP20	72,75	☒A
OTI DALI 25/220-240/700 LT2	4052899488144	módulos LED corriente constante	10...27	195...264 ²	50/60	I/II	IP20	CONSULTAR	☒A
OTI DALI 35/220-240/1A0 LT2	4052899488168	módulos LED corriente constante	15...35	198...264 ²	50/60	I/II	IP20	86,65	☒A
OTI DALI 50/220-240/1A4 LT2 FAN	4052899488182	módulos LED corriente constante	22...55	195...264 ²	50/60	I/II	IP20	88,45	☒B

Denominación	I _{max} [mA]	V _{OUT}	CONTROL	T _a	l [mm]	b [mm]	h [mm]		λ
OTI DALI 10/220-240/700 NFC	150...700	2,5...45	DALI	-20...+50	124	31	21	20	0,98
OTi DALI 25/220-240/700 LT2	250...700	12...54	DALI	-25...+50	103	75	29,50	20	0,95
OTI DALI 25/220-240/700 LT2	250...700	12...54	DALI	-25...+50	103	75	29,50	20	0,95
OTI DALI 35/220-240/1A0 LT2	450...1.050	15...54	DALI	-25...+50	103	75	29,50	20	0,95
OTI DALI 50/220-240/1A4 LT2 FAN	600...1.400	22...55	DALI	-25...+50	110	75	25,50	20	0,95

¹ Margen de tensión admisible
² ± 5% (350-700 mA)

ACCESORIOS OPTOTRONIC® - OT CABLE CLAMP - CARCASA ANTITRACCIÓN



Denominación	EAN	Equipos compatibles		Nº Imagen	Precio ¹ base €
OT CABLE CLAMP A-STYLE	4052899089570	OTi DALI 50	20	01	3,45
OT CABLE CLAMP A-STYLE TL	4052899325982	OTi DALI 50	20	02	8,55
OT CABLE CLAMP B-STYLE	4052899077881	OTi DALI 25, 35 / OTe 35, 50	20	01	3,65
OT CABLE CLAMP B-STYLE TL	405289948051	OTi DALI 25, 35 / OTe 35, 50	20	03	9,85
OT CABLE CLAMP B-STYLE LP VS20	4052899530997	OTi DALI 25, 35 / OTe 35, 50	20	03	6,45
OT CABLE CLAMP D-STYLE	4052899077904	Ote 25	2x40	04	8,15
OT CABLE CLAMP E-STYLE	4052899167896	Ote Phase Cut	20	05	3,45
OT CABLE CLAMP F-STYLE	4052899325555	OTi DALI 15	20	06	2,95
OT CABLE CLAMP N-STYLE	4062172046732	Oti DALI 10	100	-	7,85

Descripción del producto

- Carcasa antitracción para instalaciones clase II
- Accesorio para equipos OPTOTRONIC OTe y OTi DALI

¹ Precio de venta al público recomendado excluyendo IVA y RAEE

REGULADOR LED OPTOTRONIC® DALI DIM, OT DIM (1...10V) OT DMX RGB DIM

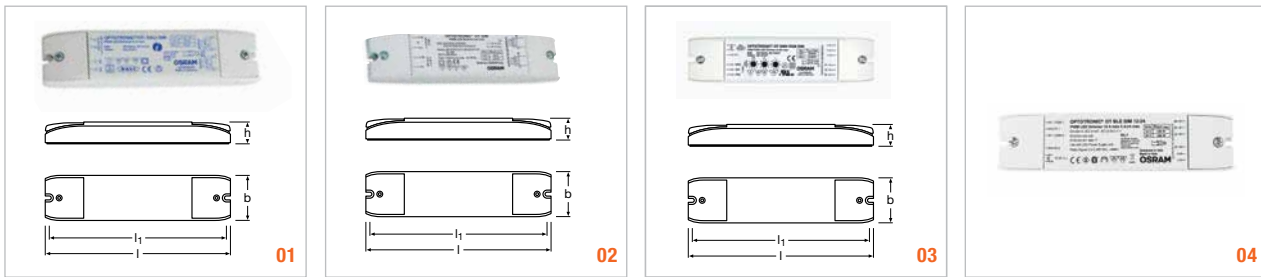

Denominación	EAN	Descripción del producto					Precio ¹ base €	
OTi DALI DIM	4062172166010	DALI LED dimmer	10 V módulos LED	50	10...24	DALI	105,75	A
			24 V módulos LED	120				
OT DIM	4050300943459	1-10V LED dimmer	10 V módulos LED	50	10...24	1-10V	86,05	A
			24 V módulos LED	120				
OT DMX RGBW DIM 12-24	4052899557949	DMX LED dimmer	10 V módulos LED	3x10	10...24	DMX	496,55	A
			24 V módulos LED	3x24				
OT BLE DIM 12-24	4052899557833	Regulador Bluetooth	12 V módulos LED	120	12...24	BlueTooth	433,95	A
			24 V módulos LED	240				

Denominación	EAN								Nº Imagen
OTi DALI DIM		-20...+50	1	1	172	42	20	20	01
OT DIM		-20...+50	1	1	172	42	20	20	02
OT DMX RGBW DIM 12-24		-20...+50	1	3	172	42	20	20	03
OT BLE DIM 12-24		-20...+50	1	4	172	42	20	20	04

OTi DALI DIM

- Reguladores electrónicos DALI de 1 canal con tensión constante
- Corriente máxima de salida: 5 A
- Clemas antitracción para montajes independientes
- La función TouchDIM integrada permite el encendido y regulación mediante un pulsador estándar
- Rango de regulación: 0,1...100%
- Protección contra sobrecarga, sobretemperatura y cortocircuito

OT DIM

- Reguladores electrónicos 1-10 V de 1 canal con tensión constante
- Corriente máxima de salida: 5 A
- Clemas antitracción para montajes independientes
- Rango de regulación: 0,1...100%
- El control de la entrada está separado de la salida de acuerdo a los requisitos SELV
- Protección contra sobrecarga, sobretemperatura y cortocircuito

OT DMX RGB DIM

- Regulador electrónico DMX de 4 canales con tensión constante
- 4 canales de salida, pueden ser controlados individualmente vía DMX
- Direccionamiento automático o manual.
- Potencia máxima 180W. Corriente máxima de salida: R=0,8A / G=1,8A / B=1,8A / W=3,2A
- Alta frecuencia PWM para facilitar grabaciones
- Clemas antitracción para montajes independientes
- Controlado a través de interfaz DMX por medio de unidades de control DMX
- Protección contra sobrecarga, sobretemperatura y cortocircuito

OT BLE DIM

- Más información en la página 375

¹ Precio de venta al público recomendado excluyendo IVA y RAEE

Equipos OPTOTRONIC® 2DIM Intensidad Constante (para alumbrado exterior)

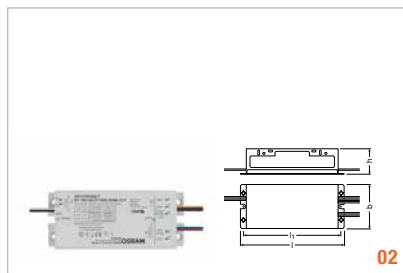
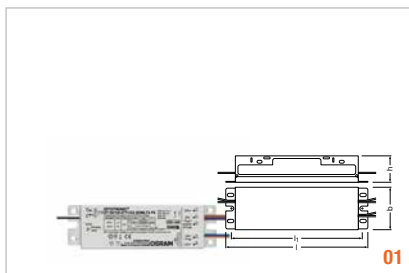

Denominación	EAN	Descripción del producto					Precio ¹ base €
OT 50/120-277/1A2 2DIM LT2P	4052899173804	DALI LED dimmer	Módulo LED corriente constante	10...50	108...305	50...60	90,15
OT 50/120-277/800 2DIM LT2P	4052899173781	DALI LED dimmer	Módulo LED corriente constante	10,5...50	108...305	50...60	90,15
OT 110/120-277/800 2DIM LT2P	4052899253438	DMX LED dimmer	Módulo LED corriente constante	45...110	108...305	50...60	113,05

Denominación	EAN						Nº Imagen
OT 50/120-277/1A2 2DIM LT2P	4052899173804	-40...+50	168	50	30	20	01
OT 50/120-277/800 2DIM LT2P	4052899173781	-40...+50	168	50	30	20	01
OT 110/120-277/800 2DIM LT2P	4052899253438	-40...+50	168	68	38	20	02

Descripción del producto

- Vida media de hasta 80.000 horas en las OT50 y 100.000 horas en las OT110
- Cuenta con certificación ENEC
- Apto para luminarias con clase de protección I y II
- IP64
- Regulación: ASTRODIM y 1-10V

¹ Precio de venta al público recomendado excluyendo IVA y RAEE

Equipos OPTOTRONIC® 4DIM Intensidad Constante 1AO (para alumbrado exterior)

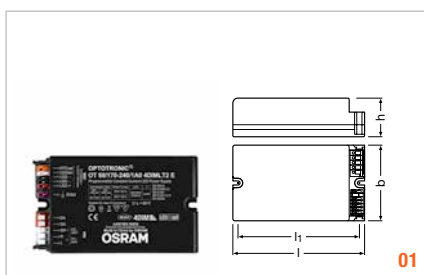

Denominación	EAN	Descripción del producto					Precio ¹ base €		
OT 40/170-240/1AO 4DIM LT2 G2 CE NFC	4052899981935	DALI LED dimmer	Módulo LED corriente constante	40	170...264	50...60	103,25		
OT 75/170-240/1AO 4DIMLT2 G2 CE NFC	4052899981942	DALI LED dimmer	Módulo LED corriente constante	75	170...264	50...60	120,75		
OT 110/170-240/1AO 4DIMLT2G2 CE NFC	4052899981959	DALI LED dimmer	Módulo LED corriente constante	110	170...240	50...60	139,85		
OT 165/170-240/1AO 4DIMLT2 G2 CE NFC	4062172053952	DALI LED dimmer	Módulo LED corriente constante	165	170...264	50...60	152,45		

Denominación	EAN						Nº Imagen	
OT 40/170-240/1AO 4DIM LT2 G2 CE NFC	4052899981935	-40...+60	123	79	33		20	01
OT 75/170-240/1AO 4DIMLT2 G2 CE NFC	4052899981942	-40...+55	133	77	40		20	01
OT 110/170-240/1AO 4DIMLT2G2 CE NFC	4052899981959	-40...+55	150	90	40		10	01
OT 165/170-240/1AO 4DIMLT2 G2 CE NFC	4062172053952	-40...+55	-	-	-		-	01

Descripción del producto

- Vida media de hasta 100.000 horas
- Cuenta con certificación ENEC
- Apto para luminarias con clase de protección I y II
- IP54
- Regulación: DALI, ASTRODIM, STEPDIM (por pasos) y MAINS DIM (en cabecera)

¹ Precio de venta al público recomendado excluyendo IVA y RAEE

DALI Magic

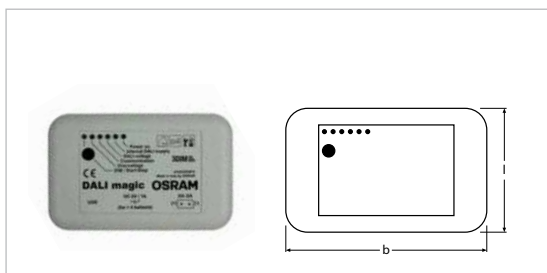

Denominación	EAN	Descripción del producto	V	Hz	l [mm]	b [mm]	h [mm]	Precio ¹ base €
DALI magic	4052899039551	Herramienta de configuración DALI	220...240	50...60	79	120	28	1 849,85

Descripción del producto

- Interfaz estándar USB
- Control central, análisis y programación de los sistemas DALI a través de software para Windows (min. Windows XP)
- Unidad de control/test para encender/apagar/regular sistemas DALI

Características del software wizard correspondiente (incluido)

- Configuración intuitiva de hasta 64 DALI ECEs
- Configuración offline/online de instalaciones DALI
- Función “DALI Spy” para la protocolización del flujo de datos DALI

Características del software 3DIM Tool

- Programación de OSRAM ECEs con la función 3DIM
- Visualización del funcionamiento de AstroDIM y StepDim

Aplicaciones

- Para el análisis y la configuración de aplicaciones DALI 3DIM y 4DIM

¹ Precio de venta al público recomendado excluyendo IVA y RAEE

NFC Scanner



IP54

Denominación	EAN	Descripción del producto	V	Hz	l [mm]	b [mm]	h [mm]		Precio ¹ base €
NFC SCANNER	4055462290281	Programador NFC de drivers de exterior Apto para OT 1DIM y OT 4DIM	220...240	50...60	76	42	18	1	1802,65

Descripción del producto

- Programador NFC de drivers de exterior
- Apto para OT1 DIM y OT4 DIM

Programador NFC



Denominación	EAN	Descripción del producto	V	Hz	l [mm]	b [mm]	h [mm]		Precio ¹ base €
CPR30-USB FEIG (NFC)	4055462165169	Programador tipo base para drivers que admitan NFC. Apto para OT 1DIM y OT 4DIM	USB	USB	144	84	17	1	1074,45

Descripción del producto

- Interfaz USB estándar

¹ Precio de venta al público recomendado excluyendo IVA y RAEE

SGI - SISTEMAS DE GESTIÓN DE ILUMINACIÓN



VIVARES	428
VIVARES DALI	440
OT BLE DIM	445
OTI BLE 80/220-240/24 1-4CH VS20	446
OT BLE DIM 12-24: REGULADOR BLUETOOTH	447
LUXEYE SENSE Y DALI BT	448
DALIACU BT	450
DALIACU BT: UNIDAD DE CONTROL BLUETOOTH	451
DALIECO CONTROL BT	452
DALIECO CONTROL BT: UNIDAD DE CONTROL BLUETOOTH	453
DALIECO CONTROL	454
DALIECO CONTROL: UNIDAD DE CONTROL	455
DALIECO LS/PD LI: SENSOR DE LUZ NATURAL Y PRESENCIA	456
SENSOR COUPLER HF/LS LI	456
HF LS LI: SENSOR DE RADAR DE LUZ NATURAL Y PRESENCIA PARA GRANDES DISTANCIAS	457
DALI LS/PD LI: SENSOR DE LUZ NATURAL Y PRESENCIA	458
DALIECO REMOTE PC KIT	459
LS/PD CI KIT	460

LS/PD AP KIT	460
DALI PRO 2 IOT	461
SISTEMA DALI PROFESSIONAL	462
DALI PRO CONT-4	463
DALI PRO SENSOR COUPLER	464
DALI PRO PB COUPLER	464
DALI REP LI	465
DALI REP SO	465
PCU Y MCU: SOLUCIÓN SENCILLA PARA REGULACIÓN MANUAL	466
DALI PCU	467
DALI MCU TW (TUNABLE WHITE)	468
SENSORES STAND-ALONE	469
HIGH BAY	470
VISION	470
DALI HIGHBAY ADAPTER	471
DALI KNX Y DALI PS	472
SENSORES DE TECHO Y PARED ON/OFF MARCA LEDVANCE	472

VIVARES: GESTIÓN DE LA ILUMINA

Vivares, el Sistema de Gestión de la Iluminación (SGI) IoT de LEDVANCE, trae luz a la vida. Ahora es más fácil y flexible que nunca crear las condiciones óptimas de iluminación en función de los requisitos. El sistema es adecuado para todas las soluciones de oficina y es extremadamente fiable y compatible. LEDVANCE ofrece todo desde una fuente: los componentes SGI y sus luminarias LED.

SGI



INALÁMBRICA, MODERNA, FLEXIBLE: VIVARES ZIGBEE

LA SOLUCIÓN IDEAL PARA PROYECTOS EN LOS QUE NO SE PUEDEN REALIZAR MUCHOS CAMBIOS ESTRUCTURALES Y/O SE NECESITA FLEXIBILIDAD EN LAS SALAS

El sistema inalámbrico VIVARES ZigBee es ideal para modernizar edificios donde recablear no suele ser una opción. Si un edificio está listado o no tiene techos suspendidos, necesitaras productos que funcionen sin nuevas líneas de control. Incluso en situaciones donde la distribución de la luz necesita ser cambiada más frecuentemente, VIVARES ZigBee es la elección perfecta porque es un sistema muy fácil de adaptar.

LEDVANCE ofrece los componentes necesarios y una buena selección de luminarias LED compatibles que permiten al sistema VIVARES ZigBee proporcionar una iluminación de bajo consumo. El sistema se puede conectar a una aplicación en la nube para realizar el mantenimiento y descargar informes de consumo de energía.

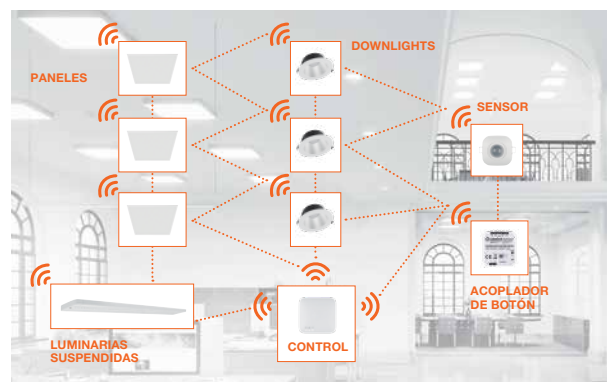

VIVARES ZigBee en un edificio existente: los paneles, downlights y luminarias en suspensión están conectadas de forma inalámbrica a los sensores y controladores VIVARES ZigBee.

CIÓN MÁS CÓMODA QUE NUNCA

Otra ventaja del portofolio es su gran flexibilidad. Disponemos de una opción de conexión inalámbrica a través VIVARES ZigBee y una version cableada basada en la tecnología DALI. Nosotros siempre ofrecemos la mejor solución para ti y te apoyamos en todos los pasos del proceso. Ambas tecnologías son extremadamente cómodas y fáciles de instalar para cualquiera.

ESTÁNDAR REDEFINIDO: VIVARES DALI

VIVARES DALI ES IDEAL PARA NUEVOS EDIFICIOS Y RENOVACIONES, CON ESPACIO PARA AGREGAR NUEVAS LINEAS DE CONTROL

El sistema es muy adecuado cuando se pueden instalar nuevos cables y se trata de una iluminación para largo plazo. Todos los productos VIVARES DALI tienen certificado DALI-2 y técnicamente se adaptan a la perfección. Gracias a que se trata de un sistema abierto, también es compatible con otros productos DALI-2.

La puesta en servicio es simple y autoexplicativa mediante una herramineta de puesta en marcha basada en un navegador. Y por supuesto VIVARES DALI esta preparada para el IoT- y por lo tanto es capaz de generar mantenimiento e informes de consumo de energía mediante la nube VIVARES.



VIVARES DALI en un edificio nuevo de oficinas: los paneles y downlights están integrados en el techo y, con el cableado, se conectan a los componentes SGI como por ejemplo sensores. Adicionalmente, las luminarias suspendidas se instalaron en la sala de conferencias.



SGI



VIVARES ZIGBEE: FUNCIONALIDAD, INSTALACIÓN Y FUNCIONAMIENTO

EL COMPONENTE CLAVE DE VIVARES ZIGBEE ES EL CONTROLADOR

El controlador VIVARES Zigbee se comunica de forma inalámbrica con hasta 200 dispositivos preparados para Zigbee a través de Zigbee 3.0. Estos incluyen las luminarias VIVARES Zigbee, sensores, acopladores de pulsadores y un convertidor Zigbee DALI para la integración adicional de luminarias DALI-2 y tiras de LED. Las aplicaciones potenciales van desde pequeños proyectos de iluminación hasta soluciones completas para pisos. Incluso después de la puesta en marcha, la ampliación del sistema con componentes adicionales no supone ningún problema. El sistema y sus componentes son muy fáciles de configurar y poner en marcha a través del Portal VIVARES (pág. 16). Y también se puede mantener de forma remota a través del Portal VIVARES o la aplicación móvil. Las nuevas características del software están constantemente disponibles a través de actualizaciones en línea y pueden integrarse en el sistema según sea necesario. Pero no necesita una conexión a Internet para su puesta en marcha y operación.

OPCIONES A PRUEBA DE FUTURO

Gracias a su función de pasarela, el controlador también le permite utilizar los servicios en la nube opcionales para generar informes de mantenimiento y consumo de energía.





BUENAS RAZONES PARA ELEGIR VIVARES ZIGBEE:

- Ideal para modernizar edificios existentes donde no se necesita ni es posible volver a cablear
- Basado en el estándar internacional Zigbee 3.0
- Instalación rápida y fácil y puesta en marcha basada en código QR
- Reconfiguración sencilla de los componentes cuando cambia el uso de las habitaciones
- Informes de consumo de energía y mantenimiento desde cualquier lugar

SGI

VIVARES ZIGBEE EN USO

Aplicación	L / O sensor ¹	O sensor ²	Función	Ajuste	Acoplador de pulsador	Función	Funcionamiento
Oficina abierta	✓	-	Control de luz diurna y detección de presencia	Retardo del sensor 5 min. Control de luz diurna activo	✓	ENCENDIDO/APAGADO/REG-ULACIÓN/escenas	Un sensor por grupo de luminarias (lugar de trabajo)
Sala de reuniones	✓	✓	Control de luz diurna opcional (por ejemplo, para habitaciones con paredes de cristal) y detección de presencia	Retardo del sensor 5 min. Control de luz diurna activo	✓	ENCENDIDO/APAGADO/REG-ULACIÓN/escenas	Dependiendo del rango de detección del sensor (el sensor generalmente se coloca de tal manera que el área de entrada y la mesa de conferencias se detectan al mismo tiempo). Si no se detectan ambos al mismo tiempo, instale un segundo sensor).
Baños	-	✓	Detección de movimiento y presencia	Retardo del sensor 5 min.	✓	ACTIVADO/DESACTIVADO	Un sensor separado para cada cubículo de baño. Aparte de eso, cubra las áreas de entrada y las áreas comunes (lavabos, urinarios, etc.).
Cocina	✓	-	Detección de movimiento y presencia	Retardo del sensor 5 min. Control de luz diurna activo	✓	ENCENDIDO/APAGADO/REG-ULACIÓN	Cubrir áreas junto a la ventana con sensor L/O (mismo requisito que para oficinas de planta abierta)
Pasillo	✓	✓	Detección de movimiento y presencia	Retardo del sensor 5 min.	✓	ENCENDIDO/APAGADO/REG-ULACIÓN	
Almacén, laboratorio, etc.	✓	✓	Detección de movimiento y presencia	Retardo del sensor 5 min.	✓		

Tamaño del proyecto	hasta 200 dispositivos			
Distancia de los productos Zigbee (interiores)	10 m máx. para un funcionamiento estable y fiable			
Herramientas de instalación	router	cable de LAN	dispositivo móvil	Folleto de instalación del código QR (descarga desde el Portal VIVARES tras la preconfiguración del proyecto)
Portal VIVARES	Contiene plantillas para las habitaciones mencionadas anteriormente. Los productos que se ajustan con la habitación se sugieren automáticamente en el Portal VIVARES.			

¹ L / O = luz y ocupación (sensor de luz y presencia) | ² O = ocupación (sensor de presencia)



SERVICIOS LEDVANCE PARA PROFESIONALES

Nuestros expertos estarán encantados de ayudarte a planificar e implementar tu sistema de gestión de la luz. Ponte en contacto en: marketing.spain@ledvance.com

Visítanos en:



ledvance.es/vivares



ledvance.com/zigbeevideos

PONTE CÓMODO

CONFIGURACIÓN Y PUESTA EN MARCHA MEDIANTE EL PORTAL VIVARES

Proyectos, salas, dispositivos o grupos se pueden ajustar muy rápidamente y desde cualquier lugar con VIVARES Zigbee. Además, no requiere una programación complicada porque trabajas con ambientes o situaciones predefinidas. Y la puesta en marcha en sí es tan rápida como un flash con el soporte de códigos QR.

Para garantizar un flujo de trabajo fluido, también puedes invitar a todos los participantes al proyecto. El Portal VIVARES es autoexplicativo e intuitivo. Está disponible para dispositivos móviles iOS y Android, así como para PC. ¡Simplemente descarga la aplicación gratuita VIVARES de la tienda de aplicaciones respectiva o inicia sesión en la versión para PC basada en navegador!



DE LA PLANIFICACIÓN DEL PROYECTO AL FUNCIONAMIENTO EN 5 PASOS



1. CREA UNA CUENTA

Regístrate en el Portal VIVARES o en la app, crea tu cuenta e inicia sesión: portal.vivares.ledvance.com

Descarga gratis:
[Apple Store](#)
 para iOS



Descarga gratis:
[Google Play](#)
 para Android



2. PLANIFICACIÓN Y PRECONFIGURACIÓN EN EL PORTAL DE VIVARES

- Crea un proyecto
- Sube el plano del edificio
- Crea habitaciones
- Agrega luminarias y componentes
- Configura grupos, escenas y horarios



3. ORDENA

- Descarga la lista de piezas del Portal VIVARES
- Ordena los productos a través del socio comercial



4. PUESTA EN MARCHA

- Descarga el folleto de instalación del código QR
- Instala las luminarias/componentes en el sitio, extrae los códigos QR y pégalos en el folleto de instalación de códigos QR
- Escanea los códigos QR desde un dispositivo móvil y la app VIVARES
- Conecta el controlador VIVARES Zigbee y el dispositivo móvil a través de una red local o Internet
- Sube la preconfiguración del paso 2 al controlador VIVARES Zigbee
- La red se configura automáticamente en segundo plano



5. FINALIZACIÓN Y FUNCIONAMIENTO

- Prueba el sistema de iluminación y obtén la aceptación del cliente
- Mantén la instalación de forma remota
- Servicios en la nube VIVARES opcionales: crea informes de mantenimiento y consumo de energía (pág. 12)

INTUITIVO Y AUTOEXPLICATIVO: TRABAJANDO CON EL PORTAL DE VIVARES

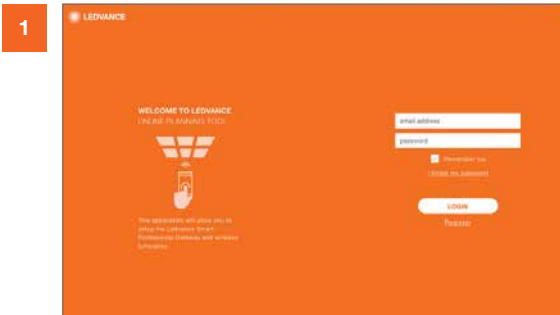

Registro e inicio de sesión



Proyectos y estado del proyecto

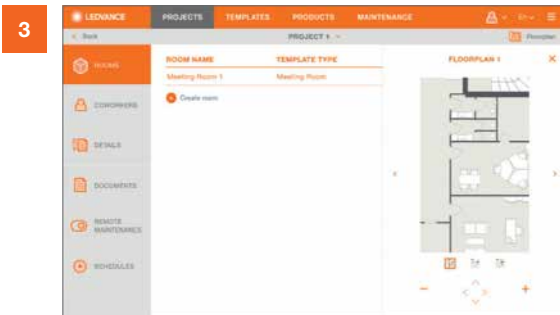

Crea habitaciones



Agrega luminarias y componentes



Configuración completa: la lista de componentes está disponible.

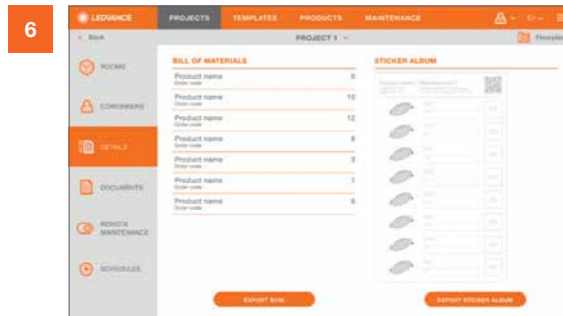

Lista de componentes y folleto de instalación con código QR



Escanea los códigos QR desde un dispositivo móvil y la app VIVARES

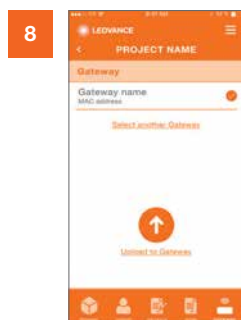

Sube la preconfiguración al controlador VIVARES

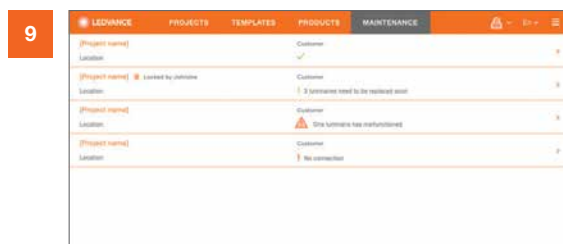

Acceso remoto para ajustes posteriores a la instalación

¿Te ha surgido alguna pregunta en el sitio de construcción? Ponte en contacto con nuestra línea directa a través del Portal VIVARES, estamos aquí para ayudarte.

CONTROLADOR ZIGBEE

Controlador Zigbee 3.0 con pasarela integrada para pequeños y medianos proyectos de hasta 200 puntos finales



CARACTERÍSTICAS DEL PRODUCTO

- Unidad de Control de iluminación basada en tecnología inalámbrica ZigBee 3.0
- Preparado para IoT gracias a la pasarela incorporada
- Conecta hasta 200 puntos finales en una misma red
- Control de la iluminación Human Centric Lighting incorporado
- Puesta en marcha de todos los componentes del sistema de iluminación mediante código QR

BENEFICIOS DEL PRODUCTO

- La pre-configuración permite una planificación eficiente y una configuración de todo el proyecto de forma remota
- Su puesta en marcha a través de código QR permite una configuración automática del sistema
- Funcionamiento local del sistema incluso sin conexión a internet
- La función de acceso en remoto ahorra tiempo para los ajustes post-instalación
- La comunicación inalámbrica evita re-cablear en caso de renovaciones

ÁREAS DE APLICACIÓN

- Control de habitaciones, control de suelo, control en función de la luz natural
- Conexión de luz y sensores de presencia en sistemas Zigbee
- Salas de conferencias
- Oficinas: Puestos de trabajo individuales y en grupo
- Adecuado para aplicaciones de interior

MÁS DETALLES DEL PRODUCTO

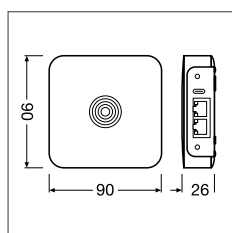

DATOS TÉCNICOS

Nombre del producto	GTIN (EAN)	V _{IN}	Hz	I _{IN}	T _a	Montaje	COLOR	L x W x H [mm] Ø x H [mm]	Precio base € ¹
UNIDAD DE CONTROL VIVARES ZB	4058075427488	5	0	1	-20 ... +45 °C	Montaje /Pared / Montaje /Techo	Señal blanca	90x90x26	1607,35

¹ Consulta www.ledvance.es/garantias para condiciones precisas

SENSOR ZIGBEE

Sensor de luz y presencia Zigbee 3.0, integración de techo



IP20



CARACTERÍSTICAS DEL PRODUCTO

- Iluminación inalámbrica Zigbee 3.0 y sensor de presencia para integración en el techo
- Ajuste perfecto para aplicación de oficina
- Detección de presencia a través de elemento IR pasivo
- Alimentación de corriente alterna 220-240 V
- Altura de montaje: 2 ... 5 metros

BENEFICIOS DEL PRODUCTO

- Funciona junto con VIVARES ZB Control y Componentes
- Fácil instalación y sin necesidad de cables de control
- 5 años de garantía

ÁREAS DE APLICACIÓN

- Oficinas
- Pasillos
- Aulas
- Salas de entrenamiento
- Escaleras
- Áreas sanitarias

MÁS DETALLES DEL PRODUCTO

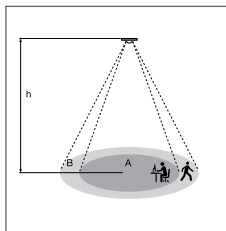
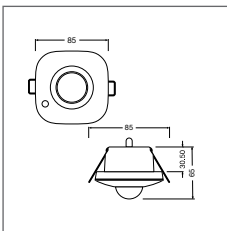

Área de detección del sensor en metros

h	2.5	3.0	3.5	4.0	5.0
A	3.5	4.5	4.5	4.0	—
B	6.5	7.5	8.0	8.5	9.0

ACCESORIOS



**VIVARES ZB
ADAPTADOR DE
SENSORES**
4058075650107

Adaptador de sensor Zigbee para instalación en superficie en el techo.

DATOS TÉCNICOS

Nombre del producto	GTIN (EAN)	V _N	Hz	90°	7 metros	Lx	ih m	T _a	Empotrado	COLOR	L x W x H [mm] Ø x H [mm]	Precio base € ¹
VIVARES ZB L/0 SENS 220 - 24 0	4058075446182	220-240	50/60	90°	7 metros	10...2000	2...5	-20 ... +50 °C	Empotrado	Blanco	85 x 85 x 64	359,65

¹ Consulta www.ledvance.es/garantias para condiciones precisas

Las imágenes que se muestran en el catálogo son solo para fines ilustrativos. Para obtener información sobre el tamaño y color, por favor, consulte la tabla de productos.

SENSOR ZIGBEE

Sensor de presencia Zigbee 3.0, integrado en el techo



IP20



CARACTERÍSTICAS DEL PRODUCTO

- Sensor de presencia inalámbrico Zigbee 3.0 para integrar en techo
- Ajuste perfecto para aplicación de oficina
- Detección de presencia a través del elemento IR pasivo
- Alimentación de corriente alterna 220–240 V
- Altura de montaje: 2 ... 5 metros

BENEFICIOS DEL PRODUCTO

- Funciona junto con VIVARES ZB Control y Componentes
- Fácil instalación y sin necesidad de cables de control
- 5 años de garantía

ÁREAS DE APLICACIÓN

- Oficinas
- Pasillos
- Aulas
- Salas de entrenamiento
- Escaleras
- Áreas sanitarias

MÁS DETALLES DEL PRODUCTO

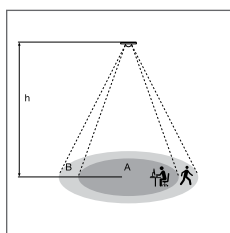
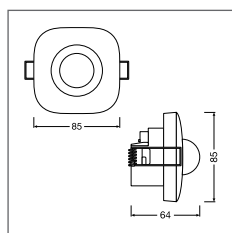

Área de detección del sensor en metros

h	2.5	3.0	3.5	4.0	5.0
A	3.5	4.5	4.5	4.0	—
B	6.5	7.5	8.0	8.5	9.0

ACCESORIOS



**VIVARES ZB
ADAPTADOR DE
SENSORES**
4058075650107

Adaptador de sensor Zigbee para instalación en el techo en superficie

DATOS TÉCNICOS

Nombre del producto	GTIN (EAN)	V _N	Hz	°	Lx	h m	Ta	Icono	COLOR	L x W x H [mm] Ø x H [mm]	Precio base € ¹	
VIVARES ZB 0 SENS 220-240	4058075544222	220-240	50/60	90°	7 metro	—	5	-20 ... +50 °C	Empotrado	Blanco	85 x 85 x 64	277,25

¹ Consulta www.ledvance.es/garantias para condiciones precisas

ELEMENTO DE CONTROL ZIGBEE

Zigbee 3.0 acoplador de pulsador para integrar pulsadores estándar a un sistema de iluminación inalámbrico



IP 20



CARACTERÍSTICAS DEL PRODUCTO

- Pulsador con tecnología inalámbrica Zigbee 3.0
- Posibilidad de funcionamiento CA o CC

BENEFICIOS DEL PRODUCTO

- Funciona junto con VIVARES ZB Control y Componentes
- 4 entradas completamente programables para el control individual
- Salas de control, grupos, dispositivos y recordar escenas
- Las pequeñas dimensiones permiten el montaje en cajas de empotrar estándares
- Instalación rápida y fácil sin cables de control adicionales

ÁREAS DE APLICACIÓN

- Oficinas
- Pasillos
- Aulas
- Salas de entrenamiento
- Escaleras
- Áreas sanitarias

MÁS DETALLES DEL PRODUCTO

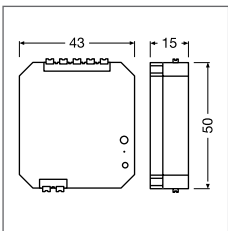

DATOS TÉCNICOS

Nombre del producto	GTIN (EAN)	V _{IN}	Hz	T _a		No. of OUTPUTS	L x W x H [mm] Ø x H [mm]	Precio base € ¹
ACOPLADOR VIVARES ZB	4058075463806	100-240	50/60	-20 ... + 50 °C	Empotrado	4	50 x 43 x 15	238,25

¹ Consulta www.ledvance.es/garantias para condiciones precisas

ZIGBEE 3.0 DALI CONV LI

Convertidor para integrar luminarias DALI en sistemas de control basados en Zigbee



CARACTERÍSTICAS DEL PRODUCTO

- Módulo transceptor Zigbee integrado
- Interfaz DALI para dirección o funcionamiento de transmisión
- Salidas con protección electrónicamente reversible contra exceso de temperatura, cortocircuitos o sobrecarga
- 1 – 2 equipos de control DALI con control individual
- 3 – 8 equipos de control DALI con control broadcast

BENEFICIOS DEL PRODUCTO

- Da soporte a equipos de control DALI estándar y DALI DT8 (Blanco dinámico)
- Detección automática del modo de funcionamiento después de cada reinicio
- Certificación Zigbee 3.0 que incluye un estándar de seguridad mejorado
- Encendido y regulación sincronizado de hasta 8 equipos de control DALI
- Regulación fiable mediante control digital de los drivers

ÁREAS DE APLICACIÓN

- Hogares inteligentes
- Oficinas

EQUIPAMIENTO/ACCESORIOS

- Es posible la instalación en techo o instalación independiente a través del ECO CI KIT

MÁS DETALLES DEL PRODUCTO

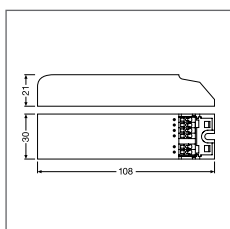

DATOS TÉCNICOS

Nombre del producto	GTIN (EAN)	V _{IN}	Hz	T _a		No. of OUTPUTS	L x W x H [mm] Ø x H [mm]	Precio base €¹
Zigbee 3.0 DALI CONV LI	4062172044776	220-240	50/60	-20 ... +60 °C	Integración de luminaria/ Montaje independiente	1	108 x 30 x 21	129,55

LUMINARIAS

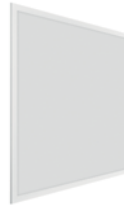

PANEL INDIVILED ZIGBEE

- Luminaria adecuada para VIVARES y otros sistemas de gestión de la iluminación Zigbee 3.0
- Distribución de luz homogénea y deslumbramiento reducido gracias a la óptica IndiVLED
- Ahorro de energía de hasta el 50% (en comparación con las luminarias que usan lámparas fluorescentes)
- Estructura robusta con IK08

PANEL PERFORMANCE UGR < 19 ZIGBEE

- Luminaria adecuada para VIVARES y otros Sistemas de Gestión de la Iluminación Zigbee 3.0
- Ahorro energético gracias a la alta eficacia del sistema: hasta 120 lm/W
- Conexión eléctrica sin herramientas gracias al conector de botón
- Posibilidad de cableado continuo con la caja de conexiones incluida

PANEL PERFORMANCE ZIGBEE

- Luminaria adecuada para VIVARES y otros Sistemas de Gestión de la Iluminación Zigbee 3.0
- Ahorro energético gracias a la alta eficacia del sistema: hasta 120 lm/W
- Conexión eléctrica sin herramientas gracias al conector de botón
- Posibilidad de cableado continuo con la caja de conexiones incluida

Nombre del producto	Segmentación	GTIN (EAN)	Reemplazo para	W	lm	lm/W	K	t _h ¹	°	UGR	FLICKER VALUE	L x W x H [mm] Ø x H [mm]	Precio base € ²
PANEL IndiVLED ZigBee													
PANEL INDV 600 33W 4000K ZBVR	■	4058075521841	4 x 18 W/4 x 14 W FL	33.0	4000	120	4000	80.000	70	<16	<10%	595 x 595 x 13	274,15
PANEL COMFORT UGR < 19 Zigbee													
PANEL COMFORT 600 P 33W 840 U19 ZBVR	■	4099854014239	4 x 18 W/4 x 14 W FL	36.0	4320	120	4000	100.000	90	<19	<5%	595 x 595 x 32	167,75
PANEL COMFORT Zigbee													
PANEL COMFORT 600 P 33W 840 ZBVR	■	4099854015076	4 x 18 W/4 x 14 W FL	36.0	4320	120	4000	100.000	120	<22	<5%	595 x 595 x 32	154,85

ACCESORIOS PARA PANELES – INSTALACIÓN FÁCIL Y RÁPIDA

Ya sea montaje en superficie, como de un montaje colgante o de una instalación en techos suspendidos, las luminarias de panel LEDVANCE pueden instalarse de muchas maneras diferentes. Los sistemas de montaje inteligentes, los amplios accesorios y completos kits de instalación le facilitan enormemente el trabajo. Puedes encontrar nuestros accesorios en: ledvance.es/panel-accesorios



Puedes encontrar más información sobre los productos VIVARES en ledvance.es/vivaresproductos

■ CLASE SUPERIOR ■ CLASE PERFORMANCE ■ CLASE VALUE

¹ t [h]: L70/B50 @ 25 °C (T_a)

² Consulta www.ledvance.es/garantias para conocer las condiciones precisas

LUMINARIAS



PANEL DIRECTO/INDIRECTO 1 200 UGR < 19 ZIGBEE

- Luminaria adecuada para VIVARES y otros Sistemas de Gestión de Luz Zigbee 3.0
- Luminarias suspendidas con iluminación perimetral Edge-lit para emisión de luz directa (70%) y emisión de luz indirecta (30%)
- Diseño atractivo y funcional para aplicaciones de oficina



INDIVILED LINEAL DIRECTO ZIGBEE

- Luminaria adecuada para VIVARES RES y otros Sistemas de Gestión de Luz Zigbee 3.0
- Distribución de luz homogénea y deslumbramiento reducido gracias a la óptica IndiviLED
- Múltiples opciones de montaje
- La familia de productos ofrece una solución de luz completa para diferentes aplicaciones



DOWNLIGHT UGR19 ZIGBEE

- Luminaria adecuada para VIVARES y otros Sistemas de Gestión de Luz Zigbee 3.0
- Buena reducción del deslumbramiento (UGR < 19) y ángulo de corte de hasta 30° para una cómoda iluminación en interiores
- Instalación fácil y rápida gracias a la caja de conexiones con terminal sin herramientas de 5 polos

SGI

Nombre del producto	Segmentación	GTIN (EAN)	Reemplazo para	W	lm	lm/w	K	t _[h] ¹	°	UGR	FLICKER VALUE	L x W x H [mm] Ø x H [mm]	Precio base € ²	
PANEL DIRECTO/INDIRECTO 1200 UGR < 19 Zigbee														
PANEL D/I 1200 36W 4000 K UGR19 ZBVR	■	4058075521889	2 x 58 W FL	36.0	4000	110	4000	80.000	110	<19	<10%	1200 x 300 x 16	615,15	
IndiviLED LINEAL DIRECTO Zigbee														
LN INDV D 1200 34 W 4000 K ZBVR	■	4058075521902	2 x 28 W FL	34.0	4200	125	4000	60.000	70	<16	<10%	1199 x 120 x 40	389,95	
LN INDV D 1500 48 W 4000 K ZBVR	■	4058075521926	2 x 49 W FL	48.0	5700	120	4000	60.000	70	<16	<10%	1488 x 120 x 40	462,25	
DOWNLIGHT UGR19 Zigbee														
DL UGR19 PFM DN155 14 W 840 WT IP54 ZBVR	■	4058075459892	1 x 26 W CFLi	14.0	1600	115	4000	70.000	65	<19	<10%	155	180 x 65	168,85
DL UGR19 PFM DN195 21 W 840 WT IP54 ZBVR	■	4058075459397	2 x 26 W CFLi	21.0	2520	120	4000	70.000	65	<19	<10%	195	220 x 82	194,65



Puedes encontrar más información sobre los productos VIVARES en ledvance.es/vivaresproductos



■ CLASE SUPERIOR ■ CLASE PERFORMANCE ■ CLASE VALUE

¹ t [h]: L70/B50 @ 25 °C (T_a)
² Consulta www.ledvance.es/garantias para conocer las condiciones precisas



Denominación	EAN	Descripción corta	Precio € ¹	Imagen
UNIDAD DE CONTROL Y COMPONENTES VIVARES DALI-2				
DALI PRO 2 IOT	4052899627079	Controlador Dali-2 con puerta de salida integrada para pequeños sistemas de gestión de la iluminación de hasta 128 puntos de luz	2658,35	01
DALI SENSOR LS/PD LI G2	4062172072069	Sensor de luz y presencia DALI-2, instalación luminaria	165,25	02
HF LS LI	4052899921481	Sensor de luz y presencia, radar, instalación luminaria, hasta 13m de altura	150,55	03
DALI COUPLER HF G2	4062172072199	Acoplador de sensor DALI-2 para la integración de HF (radar) de sensor de luz y presencia en instalaciones DALI	140,45	04
DALI COUPLER MULTI3 G2	4062172072113	Acoplador de sensor DALI-2 para integrar sensor MULTI 3 de luz y presencia en instalaciones DALI	140,35	05
DALI COUPLER LS HIGHBAY G2	4062172072137	Acoplador de sensor DALI-2 con sensor de luz integrado para sensor HIGHBAY	256,75	06
HIGH BAY	4008321410078	Sensor de movimiento con contacto de conmutación de hasta 13m de altura, uso opcional con ADAPTADOR DALI HIGHBAY	272,35	07
VISION	4008321957047	Sensor de movimiento con contacto de conmutación	281,75	08
DALI COUPLER PB G2	4062172087575	Acoplador DALI-2 para integrar pulsadores estándar en sistemas DALI	246,55	09



Denominación	EAN	Descripción corta	Precio € ¹	Imagen
LUMINARIAS ADECUADAS PARA VIVARES Y OTROS SISTEMAS DE GESTIÓN DE LA ILUMINACIÓN DALI-2				
BIOLUX HCL PL 600 S 41W TW DALI	4099854140068	Luminaria cuadrada empotrada con temperatura de color blanco dinámico para realización de ciclos circadianos y con tecnología DALI-2 IoT	269,05	05
BIOLUX HCL PL 1200 S 37W TW DALI	4099854140228	Luminaria rectangular empotrada con temperatura de color blanco dinámico para realización de ciclos circadianos y con tecnología DALI-2 IoT	303,05	04
BIOLUX HCL DL DN150 S 21W TW DALI	4099854140310	Downlight empotrado con temperatura de color blanco dinámico para realización de ciclos circadianos y con tecnología DALI-2 IoT	217,95	06
PANEL INDV 600 DALI 33W/3000K	4058075503885	Luminarias cuadradas empotradas con opticas IndividLED, 600mm con tecnología DALI-2 IoT	254,05	01
PANEL INDV 600 DALI 33W/4000K	4058075503861		254,05	
LINEAR INDV D DALI 34W/3000K	4058075503946	Luminaria montada en superficie para luminaria única	311,95	02
LINEAR INDV D DALI 34W/4000K	4058075503960	o aplicación de línea de luz con tecnología DALI-2 IoT	311,95	
LINEAR INDV D DALI 48W/3000K	4058075503984		419,00	
LINEAR INDV D DALI 48W/4000K	4058075504004		419,00	
PANEL D/I 1200 UGR<19 DALI 36W/3000K	4058075504028	Luminarias edge-it suspendidas para emisión directa e indirecta de luz, deslumbramiento bajo, 1200 mm con tecnología DALI-2 IoT	534,65	03
PANEL D/I 1200 UGR<19 DALI 36W/4000K	4058075504042		534,65	
PL CMFT 600 P 28W 830 U19 DALIVR	4099854014703	Panel cuadrado empotrado, instalación sin herramientas y bajo deslumbramiento, para sistemas de techado de 600 x 600 mm con tecnología DALI-2 IoT	141,85	
PL CMFT 600 P 28W 840 U19 DALIVR	4099854014789		141,85	
PL CMFT 1200 P 33W 830 U19 DALIVR	4099854004124	Panel rectangular empotrado para sistemas de techado de 1200 x 300 mm. instalación sin herramientas, bajo deslumbramiento y DALI-2 IoT	183,05	
PL CMFT 1200 P 33W 840 U19 DALIVR	4099854004162		183,05	
PL CMFT 600 P 28W 830 DALIVR	4099854014352	Panel cuadrado empotrado, instalación sin herramientas, para sistemas de techado de 600 x 600 mm con tecnología DALI-2 IoT	136,75	
PL CMFT 600 P 28W 840 DALIVR	4099854014505		136,75	
PL CMFT 1200 P 33W 830 DALIVR	4099854004001	Panel rectangular empotrado para sistemas de techado de 1200 x 300 mm. instalación sin herramientas DALI 2 IoT	175,75	
PL CMFT 1200 P 33W 840 DALIVR	4099854004049		175,75	
DL UGR19 PFM DN155 14W/830 WT IP54 DALI	4058075459298	Downlights de bajo deslumbramiento, apto para pantallas de ordenador en estaciones de trabajo con tecnología DALI-2 IoT	168,85	06
DL UGR19 PFM DN155 14W/840 WT IP54 DALI	4058075459311		168,85	
DL UGR19 PFM DN155 21W/830 WT IP54 DALI	4058075459830		194,65	
DL UGR19 PFM DN155 21W/840 WT IP54 DALI	4058075459854		194,65	

¹ Precio de venta al público recomendado excluyendo IVA y RAEE



VIVARES DALI: FUNCIONALIDAD, INSTALACIÓN Y FUNCIONAMIENTO

VIVARES DALI TIENE LA CERTIFICACIÓN DALI-2 Y CUMPLE TODOS LOS REQUISITOS DE LA ÚLTIMA NORMA DE LA INDUSTRIA

En el corazón de LEDVANCE VIVARES DALI se encuentra el controlador OSRAM DALI PRO 2 IoT. El sistema conecta componentes DALI-2, por ejemplo, sensores, acopladores de pulsador y luminarias.

Como estándar abierto, el sistema es compatible con una amplia gama de luminarias y componentes preparados para DALI-2. Un total de hasta 128 luminarias y 126 dispositivos de entrada se pueden direccionar individualmente a través de dos canales. La instalación, configuración y puesta en marcha son especialmente sencillas y fáciles de usar gracias a la interfaz gráfica de usuario basada en navegador. En la herramienta para PC DALI, se pueden conectar hasta 8 controladores DALI PRO 2 IoT en una red a través de LAN Interconnect, es decir, hasta 1024 luminarias y 1008 dispositivos de entrada en total. Las plantillas predefinidas y la función de arrastrar y soltar permiten una puesta en marcha intuitiva y que ahorra tiempo. El controlador DALI PRO 2 IoT está equipado con una pasarela integrada y proporciona acceso opcional a los servicios en la nube de LEDVANCE o a una nube de terceros a través de una interfaz API.

El sistema VIVARES DALI también se puede integrar en un sistema KNX superior para el control de edificios mediante una interfaz KNX. Esto significa que se pueden realizar pruebas automatizadas, incluidos los informes, en cualquier sistema de iluminación de emergencia. La herramienta de PC DALI también se puede utilizar para mantener el sistema de forma remota.





BUENAS RAZONES PARA ELEGIR VIVARES DALI:

- Hecho a medida para edificios nuevos y renovaciones con la opción de líneas de control adicionales
- Productos certificados según el estándar DALI-2
- Amplio portfolio de productos para aplicaciones de oficina
- Creación y puesta en marcha de proyectos con software autoexplicativo
- Pasarela IoT integrada para informes de consumo de energía y mantenimiento
- Pruebas automatizadas en el sistema de iluminación de emergencia, incluidos los informes

SGI

VIVARES DALI EN USO

Aplicación perfiles	LS/PD sensor ¹	Sensor P ²	Función	Ajuste	Pulsador acoplador	Función	Funcionamiento
Oficinas diáfanas	✓	✓	Control de luz diurna y detección de presencia o detección de movimiento y presencia	Retardo del sensor y velocidad de regulación ajustables, calibración automática para adaptarse al lugar de instalación	✓	ENCENDIDO/APAGADO/ Escenas de regulación	Para cada grupo de luminarias con, por ejemplo, cuatro escritorios, se utiliza un sensor para controlar esta área
Oficinas multipersonal	✓	✓	Control de luz diurna y detección de presencia o detección de movimiento y presencia	Retardo del sensor y velocidad de regulación ajustables, calibración automática para adaptarse al lugar de instalación	✓	ENCENDIDO/APAGADO/ Escenas de regulación	Para cada grupo de luminarias con, por ejemplo, cuatro escritorios, se utiliza un sensor para controlar esta área
Habitaciones estándar	-	✓	Detección de movimiento y presencia	Retardo del sensor ajustable y velocidad de regulación	✓	ENCENDIDO/APAGADO/ Regulación	Para cada grupo de luminarias con, por ejemplo, cuatro escritorios, se utiliza un sensor para controlar esta área
Salas de conferencias	-	✓	Detección de movimiento y presencia	Retardo del sensor ajustable y velocidad de regulación	✓	ENCENDIDO/APAGADO/ Escenas de regulación	Según el rango de detección del sensor. El sensor normalmente se coloca de tal manera que la zona de entrada y la mesa de reuniones se detectan al mismo tiempo. Si no se detectan ambos al mismo tiempo, instale un segundo sensor
Baños	-	✓	Detección de movimiento y presencia	Retardo del sensor ajustable y velocidad de regulación	✓	ACTIVADO/ DESACTIVADO	Se instala un sensor separado para cada cubículo de inodoro. Aparte de eso, cubra las áreas de entrada y las áreas comunes (lavabos, urinarios, etc.)
Pasillos y escaleras	-	✓	Detección de movimiento y presencia	Retardo del sensor ajustable y velocidad de regulación	✓	ENCENDIDO/APAGADO/ Regulación 2 pasos	Pasillos largos o escaleras
Recepción	-	✓	Detección de movimiento y presencia	Retardo del sensor ajustable y velocidad de regulación	✓	ENCENDIDO/APAGADO/ Regulación 2 pasos	Mostrador de recepción con área de espera

Tamaño del proyecto	2 canales DALI para hasta 128 luminarias y componentes DALI (sensores, acopladores). Hasta 8 controladores DALI PRO 2 IoT a través de LAN Interconnect, 1024 luminarias y 1008 dispositivos de entrada a través de la herramienta de PC DALI.
Herramientas de instalación	Dispositivo móvil (smartphone, notebook o tablet)
Software WebGui	El software contiene plantillas para los perfiles de aplicación mencionados anteriormente. Los perfiles se pueden seleccionar aquí según sea necesario. Los productos se añaden arrastrando y soltando.

¹ LS/PD = luz y presencia (sensor de luz y presencia) | ² P=presencia (sensor de presencia)



SERVICIOS LEDVANCE PARA PROFESIONALES

Nuestros expertos estarán encantados de ayudarte a planificar e implementar tu sistema de gestión de la luz. Ponte en contacto en: marketing.spain@ledvance.com

Visítanos en:



ledvance.es/vivares



ledvance.com/dalivideos

SIMPLEMENTE MEJOR LUZ EN LA OFICINA: CONFIGURACIÓN Y PUESTA EN MARCHA DE VIVARES DALI

El sistema VIVARES DALI se configura y se pone en marcha en el sitio después de la instalación de los componentes VIVARES DALI. Puedes utilizar la aplicación de puesta en marcha de VIVARES DALI para ello. La herramienta gratuita se basa en un navegador, por lo que no es necesario descargarla y está disponible para teléfonos inteligentes, tabletas (iOS y Android) y PC. La guía de usuario autoexplicativa hace que la puesta en marcha sea extremadamente rápida y fácil, gracias a las habitaciones y situaciones predefinidas mediante la función de arrastrar y soltar. Alternativamente, puedes utilizar la conocida herramienta para PC DALI Professional.



Nuestro vídeo de instalación de YouTube (ledvance.com/dalivideos) te muestra lo fácil e intuitivo que es configurar tu sistema VIVARES DALI utilizando la herramienta de puesta en marcha. ¡Descubre las posibilidades!

DE LA PLANIFICACIÓN DEL PROYECTO AL FUNCIONAMIENTO EN 5 PASOS



1. PLANIFICA EL SISTEMA DE ILUMINACIÓN Y PIDE PRODUCTOS

Obtén más información sobre la planificación de VIVARES DALI a partir de la página 30.



2. INSTALACIÓN

Instala todas las luminarias, sensores y otros componentes (p. ej., acopladores de pulsadores).



3. CREA UNA CUENTA

- Conéctate al WiFi del controlador DALI y abre la aplicación de puesta en marcha basada en web en el navegador
- Crea una cuenta, regístrate e inicia sesión



4. CONFIGURACIÓN Y PUESTA EN MARCHA

- Crea un proyecto en la aplicación de puesta en marcha
- Arrastra y suelta plantillas predefinidas en el proyecto
- Encuentra automáticamente luminarias y componentes instalados a través de la función de búsqueda
- Asigna luminarias y componentes a las plantillas respectivas (arrastrar y soltar)
- Sincroniza y guarda en DALI PRO



5. FINALIZACIÓN Y FUNCIONAMIENTO

- Prueba el sistema de iluminación
- Obtén la aceptación del cliente
- Servicios VIVARES en la nube opcionales: crea informes de mantenimiento y consumo energético (más información a partir de la página 6)

RÁPIDO Y CÓMODO: LA HERRAMIENTA DE PUESTA EN MARCHA

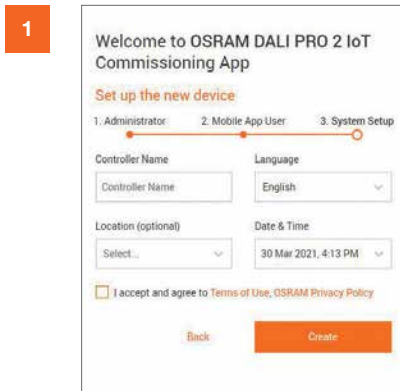

1 Crea una cuenta, regístrate e inicia sesión

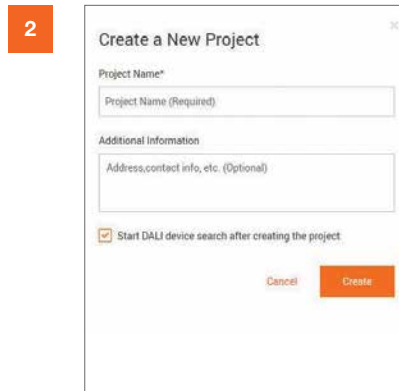

2 Crea nuevo proyecto

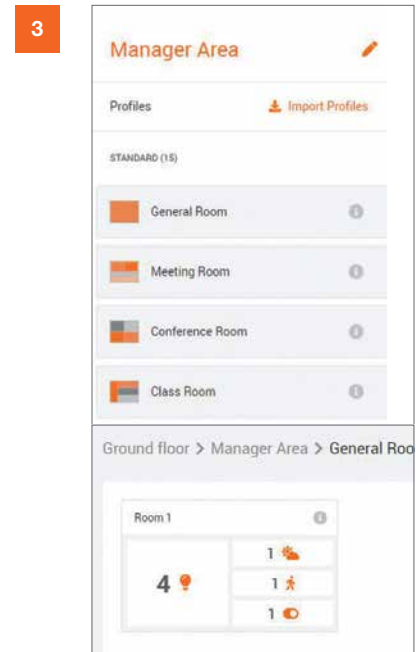

3 Arrastra y suelta plantillas predefinidas (salas, situaciones) en el proyecto

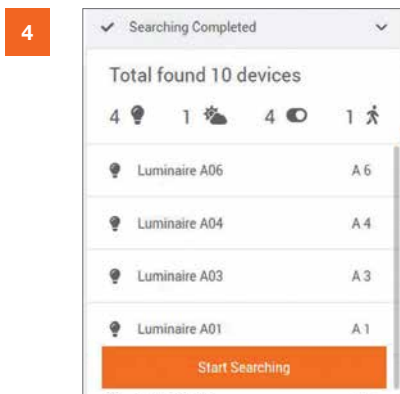

4 Asigna automáticamente luminarias y componentes instalados a las plantillas relevantes mediante arrastrar y soltar

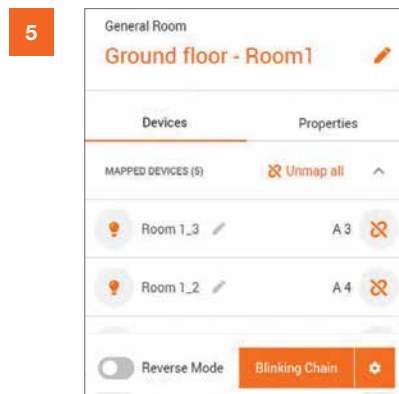

5 Presiona el botón de sincronización, guarda en DALI PRO, ¡y listo!

VIVARES DALI: COMPARACIÓN DE LAS CARACTERÍSTICAS DE WEBGUI Y PC

Característica	GUI web	Herramienta informática	Breve descripción
Registro inicial	✓		Solo a través de WebGUI
Grupos/salas	✓	✓	Opción de crear salas y grupos separados
Sensores de movimiento	✓	✓	Controlar luminarias con sensores de movimiento
Control de luz diurna	✓	✓	Luminarias de control con sensores de luz diurna
Regulación	✓	✓	Luminarias regulables
Escenas	-	✓	Se puede asignar una escena de luz a cada luminaria individual del grupo
Efectos: Blanco dinámico, RGBW	-	✓	Establecer efectos de color que cambian con el tiempo
Plantillas	✓	-	Diversas aplicaciones predefinidas como oficina, sala de reuniones,...
Horarios	-	✓	Establezca el día y la hora para varias acciones, como la luz regulable
Iluminación Centrada en el Ser Humano - HCL	-	✓	Próximamente: perfiles de luz LEDVANCE BIOLUX HCL (Relax, Create, Natural, Focus, Boost!); ya disponible: Simulación de luz diurna OSRAM HCL
KNX	-	✓	Opción de conexión a sistemas KNX
Acoplador de pulsador – doble clic	-	✓	Opción de asignar diferentes acciones como regular la luz haciendo doble clic en el acoplador de pulsadores
LEDVANCE servicios en la nube	✓	✓	Conexión al servicio opcional de nube LEDVANCE
Interconexión LAN	-	✓	La conexión LAN se utiliza para compartir las señales de entrada del acoplador DALI entre diferentes DALI Pro controladores para la implementación de funciones centrales
Limitador de zona	-	✓	Por ejemplo, para pabellones deportivos con divisiones móviles del área de juego
Control de secuencia	-	✓	Secuencia de programa comenzando uno tras otro
Acceso remoto	-	✓	Acceso remoto al controlador para personalizar la configuración en la instalación
API	-	✓	Leer y escribir estados o comandos hacia/desde el controlador

DALI: LA PLANIFICACIÓN SIMPLIFICADA DE LA LUZ CON EL SISTEMA DALI

Planificación sencilla

- Una línea de control de dos hilos activa hasta 64 ECE. La distribución de los grupos lumínicos no tiene porque estar determinada en el momento de la planificación, sino que se realiza después, mediante una sencilla asignación a través de la línea de control. La planificación de la línea de control y del suministro eléctrico puede hacerse de forma separada.

Instalación sencilla

- La línea de control está a prueba de errores de polarización y puede cablearse conjuntamente con la línea de alimentación en una manguera de 5 hilos. La línea de control únicamente tiene que ser apta para la tensión de red, no requiriéndose ningún conductor especial.

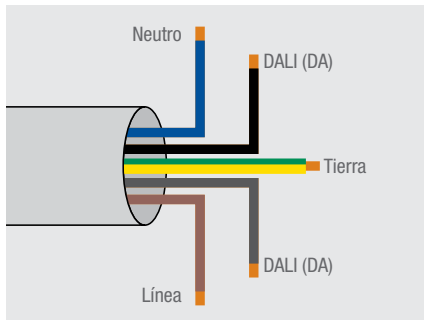

Requerimientos para la Línea de Datos

- Cuando seleccionamos el cable, debemos estar seguros de no superar el voltaje permitido en la línea/interfaz, 2 V a 250 mA. Como en los sistemas 1-10 V, la línea de datos puede discurrir junto a la línea de alimentación, en el mismo cable. Esto significa que podemos utilizar un cable de cinco conductores, sin problemas, para conectar luminarias con ECEs DALI. La distancia máxima permitida entre controlador y ECEs DALI es 300 m.

$$A = L \times I \times 0,018$$

A = Sección del cable en mm², L = Longitud del cable en m,
I = Máxima fuente de corriente en A,
0,018 = Resistencia específica del cobre

En la siguiente tabla se ven las secciones utilizadas para varias distancias:

Longitud del cable:	Hasta 100 m	100 a 150 m	150 a 300 m
Sección de cable:	0,5 mm ²	0,75 mm ²	1,5 mm ²

Nota:

Conociendo las restricciones específicas del estándar/interfaz DALI, los controladores disponibles en el mercado y las diferentes condiciones locales de instalación, recomendamos no superar una longitud mayor a 300 m en todo el sistema de cableado DALI.

Pocos componentes

- No se necesitan relés para apagar las luminarias. El encendido / apagado y la regulación se hacen a través de la línea de mando.

Flexibilidad para cambios posteriores

- Con DALI los grupos lumínicos no están sujetos al cableado. El agrupamiento de las distintas luminarias se produce por una sencilla asignación con la ayuda de una unidad de control y se puede modificar en cualquier momento.

Cambios sincronizados en las escenas lumínicas

- Con DALI el cambio de escenografía luminosa se produce también de forma sincronizada cuando se parte de distintos valores de regulación o se combinan distintos tipos de lámparas. Todas las fuentes luminosas alcanzan al mismo tiempo el nuevo valor lumínico.

Estado de las lámparas a petición

- Como medio para detectar lámparas defectuosas, la información sobre el estado de la lámpara es proporcionado por el equipo electrónico DALI a la unidad de control. Esta característica es especialmente beneficiosa para grandes instalaciones donde se pretenda integrar la iluminación en sistemas domóticos.

OT BLE DIM: SISTEMA DE CONTROL INALÁMBRICO BLUETOOTH DE CUATRO CANALES



OT BLE

Áreas de aplicación

- Adecuado para instalaciones de interior
- Tiendas, hoteles y restaurantes
- Museos, edificios residenciales

Beneficios del producto

- Regulación, balance de blancos, RGB y RGBW
- Carcasa independiente para instalación en techos
- Soporte de sistemas basados en soluciones de control de iluminación CASAMBI App
- Instalación sencilla
- Bornas de conexión rápida

Control sencillo de la luz

La app CASAMBI ofrece múltiples posibilidades para controlar la iluminación a través de un smartphone. Control de los niveles de luz, la temperatura de color y creación de escenas además de encendido y apagado a través de tu smartphone y/o de un pulsador tradicional.

CASAMBI



App Store para iOS



Play Store para Android

OTI BLE 80/220-240/24 1-4CH VS20



01

GAMA
TECNICA

Denominación	EAN	Descripción del producto					Precio base € ¹
OTI BLE 80/220-240/24 1-4CH	4062172046558	Fuente de alimentación + regulador Bluetooth	24 V módulos de LED	80	24	Bluetooth	390,35 

Denominación								Nº Imagen
OTI BLE 80/220-240/24 1-4CH	-20...+85	1	4	346	32	22	20	01

Características del producto

- Fuente de alimentación y control para Tunable White para módulos a 24V
- Fuente de alimentación y control para módulos LED RGB y RGBW para modulos a 24V
- Driver con sistema de control de iluminación CASAMBI integrado
- Adecuado para instalaciones de interior
- 5 años de garantía

¹ Precio de venta al público recomendado excluyendo IVA y RAEE

OT BLE DIM 12-24: REGULADOR BLUETOOTH



01

GAMA TÉCNICA

Denominación	EAN	Descripción del producto					Precio base € ¹
OT BLE DIM 12-24	4052899557833	Regulador Bluetooth	12 V módulos LED	120	12...24	Bluetooth	433,95
			24 V módulos LED	240			

Denominación								Nº Imagen
OT BLE DIM 12-24	-20...+85	1	4	172	42	20	20	01

Características del producto

- Regulador inalámbrico de 4 canales (RGBW), con una tensión de salida de 12 V y 24 V
- Regulación de hasta 240 W a 24 V, carga máxima por canal de 120 W
- Regulación de hasta 120 W a 12 V, carga máxima por canal de 60 W
- Módulo inalámbrico basado en Bluetooth Low Energy
- Aplicación CASAMBI
- 5 años de garantía

Esquema de conexión



¹ Precio de venta al público recomendado excluyendo IVA y RAEE

LUXEYE SENSE BT: SISTEMA DE CONTROL INALÁMBRICO BLUETOOTH PARA REGULACIÓN AUTOMÁTICA EN FUNCIÓN DE LA LUZ NATURAL Y PRESENCIA

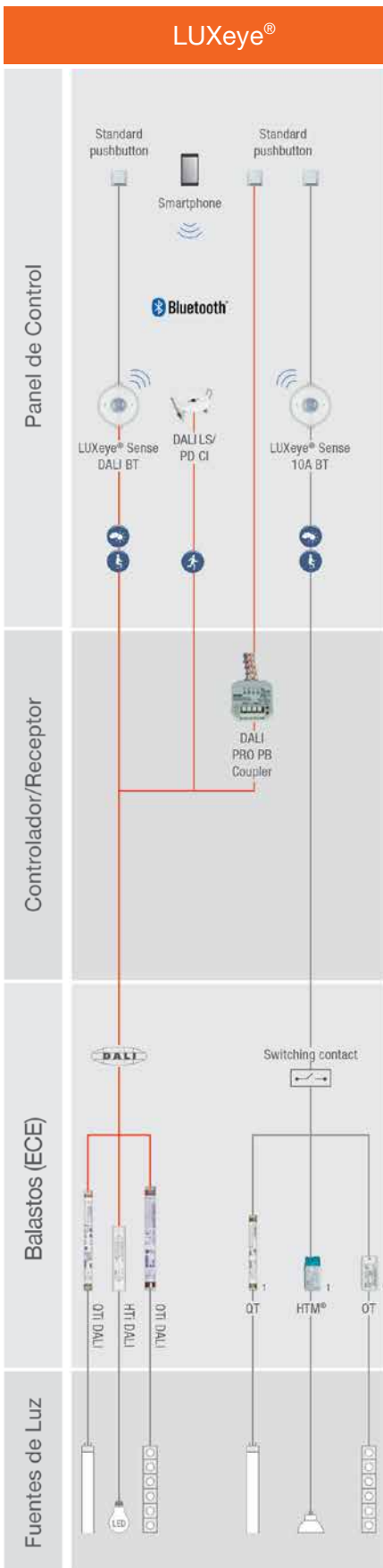

Características

- Todo en uno (sensor y unidad de control)
- Disponible en versiones: DALI y ON/OFF
- Control manual o por aplicación LUXeye®

Regulación manual

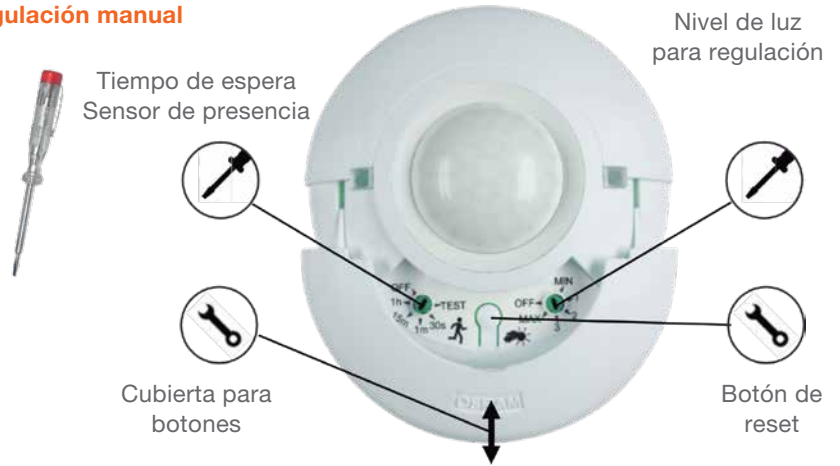

Regulación vía App

Disponibles en:



Android 4.x o más actual



iOS 8,4 o más actual

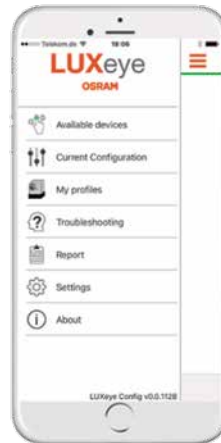

Dos aplicaciones disponibles



LUXeye Config

- Aplicación de configuración
- Perfiles predeterminados
- Acceso de parámetros del dispositivo
- Protección por contraseña



LUXeye

- Aplicación para usuario final
- Protección por contraseña

Detección de presencia

Sensor de luz

DALI®

LUXEYE SENSE DALI BT: SENSOR Y UNIDAD DE CONTROL BLUETOOTH PARA LUMINARIAS DALI



Denominación	EAN	Descripción del producto					CONTROL	IP	COLOR				Nº Imagen	Precio base € ¹
LUXeye sense DALI BT	4052899957411	Sensor luz y presencia	110°	20...5.000 LX	5	Montaja en Techo	DALI	IP20	Blanco	95	81	12	01	251,25

Descripción del producto

- Sensor de luz natural y presencia con unidad de control integrada
- Carcasa de plástico halógenos sin policarbonatos
- Identificación de presencia mediante infrarrojo
- Regulación dependiente de la luz natural y control de luz dependiente de la presencia
- Control máximo de 20 luminarias DALI (Luxeye DALI BT)

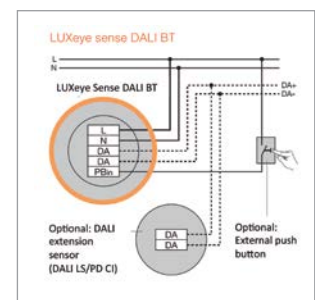

ACCESORIO PARA INSTALACIÓN EN SUPERFICIE

Denominación	EAN	Descripción del producto					Nº Imagen	Precio base € ¹
LUXEYE SENSE CM KIT 24X1	4052899988729	Accesorio	50	95	50	24	02	33,45

¹ Precio de venta al público recomendado excluyendo IVA y RAEE

DALIACU BT: SISTEMA DE CONTROL INALÁMBRICO BLUETOOTH PARA PULSADOR ESTÁNDAR

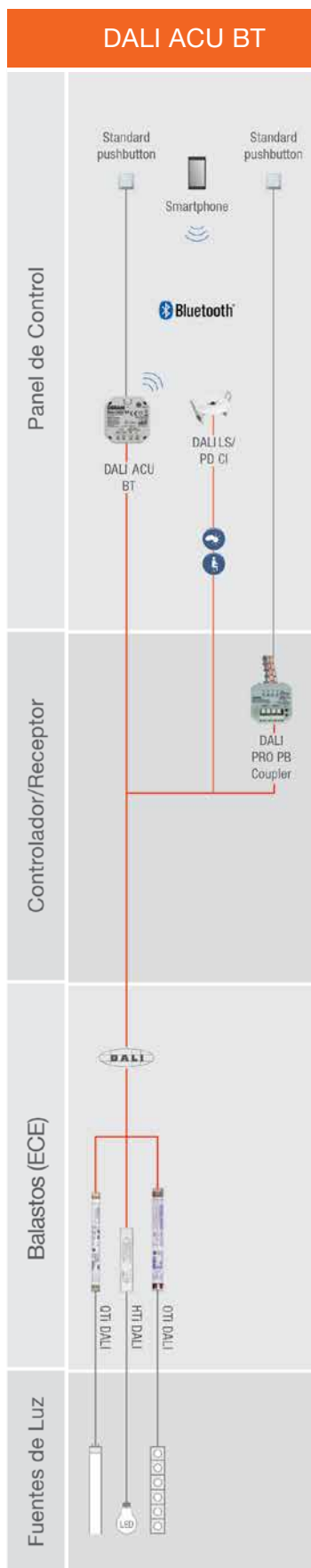

Áreas de aplicación

- Oficinas
- Salas de conferencias
- Salas de formación
- Iluminación en comercios

Beneficios del producto

- Control de luz blanca estándar o balance de blancos con el Dispositivo DALI tipo 8 (DT8). Función Tunable White
- Regulación y conmutación manual intuitiva
- Funcionalidad básica sin configuración gracias a las configuraciones previas aplicadas
- DALI integrado
- Creación simple de escenas a través de la aplicación

Características del producto

- Regulador para control inalámbrico mediante pulsadores estándar
- Control de la luz con la aplicación a través de Bluetooth
- Un canal de salida de difusión DALI
- Funcionamiento mediante pulsador estándar
- Combinable con los detectores de presencia y movimiento OSRAM DALI
- Longitud del cable de control DALI: hasta 300 m
- Longitud del cable del pulsador: hasta 50 m
- Control máximo de hasta 32 luminarias DALI
- Permite combinar sensores de luz natural y presencia.
- Posibilidad de creación de hasta 4 grupos

Control sencillo de la luz

La app OSRAM BT ofrece múltiples posibilidades para controlar la iluminación a través de un smartphone. Control de los niveles de luz, la temperatura de color y creación de escenas además de encendido y apagado a través de tu smartphone y/o de un pulsador tradicional.



App OSRAM BT Control para un uso sencillo



Para Android



Para iOS



App OSRAM BT una fácil configuración



Para Android



Para iOS

Detección de presencia

Sensor de luz

DALI®

DALIACU BT: UNIDAD DE CONTROL BLUETOOTH

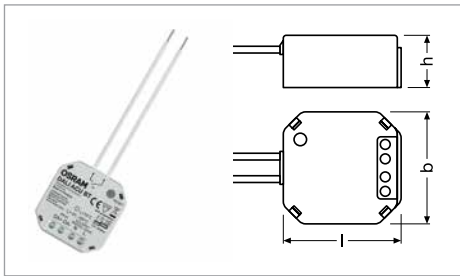

Requiere programación



Denominación	EAN	Descripción del producto	V	Hz	CONTROL	T _a	Precio base € ¹
DALIacu BT	4052899544819	Unidad de control Bluetooth	220-240	50-60	DALI	0...+50	154,85

Denominación	Icono de montaje	IP	l [mm]	b [mm]	h [mm]	Icono de caja
DALIacu BT	Montaje en luminarias	IP20	49	48	22	60

INSTALACIÓN SENCILLA EN LA CAJA DEL MECANISMO: CUATRO PASOS



01 Conecta el DALI ACU BT a la red y al cable DALI



02 Coloca el DALI ACU BT en la caja del mecanismo.



03 Conecta el DALI ACU BT al pulsador.



04 Coloca la carcasa del pulsador.

Un producto sencillo y multifunción

- Regulación y encendido/apagado de cualquier luminaria DALI
- Guardado del nivel de encendido de forma manual o automática a través de la app o el pulsador
- Control de la iluminación por luz natural y por presencia
- Feedback del sistema a través de comunicación bidireccional
- Actualización sencilla Retrofit de instalaciones existentes
- Cambio de los parámetros individualmente hasta la generación de perfiles para funciones individuales vía app
- Alimentación con voltaje DALI integrado
- Compatible con sensores OSRAM DALI
- Control de la temperatura de color (Balance de blancos)
- Encendido/apagado automático con tiempo de espera ajustable a través de un pulsador
- Luz stand by ajustable

Aplicaciones estándar

Control manual de hasta 32 drivers DALI LED

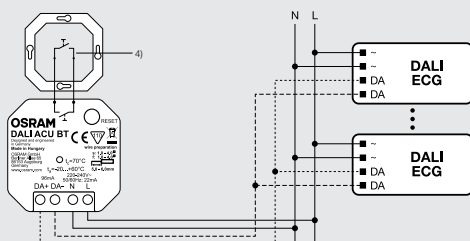

Longitud del cable de control DALI: hasta 300 m
Longitud del cable del pulsador: hasta 50 m

Aplicaciones especiales

Control manual combinado y sensores de luz y presencia

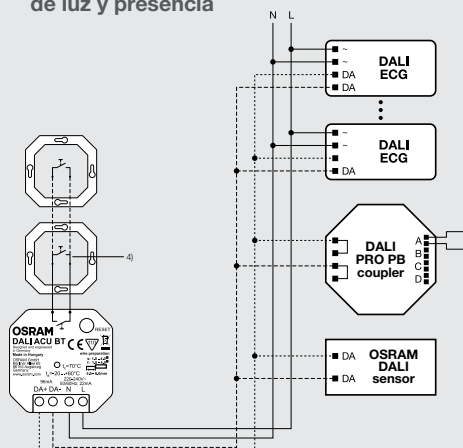

Longitud del cable de control DALI: hasta 300 m
Longitud del cable del pulsador: hasta 50 m

¹ Precio de venta al público recomendado excluyendo IVA y RAEE

DALIECO CONTROL BT: SISTEMA DE CONTROL INALÁMBRICO BLUETOOTH PARA LA REGULACIÓN EN FUNCIÓN DE LA LUZ NATURAL Y PRESENCIA

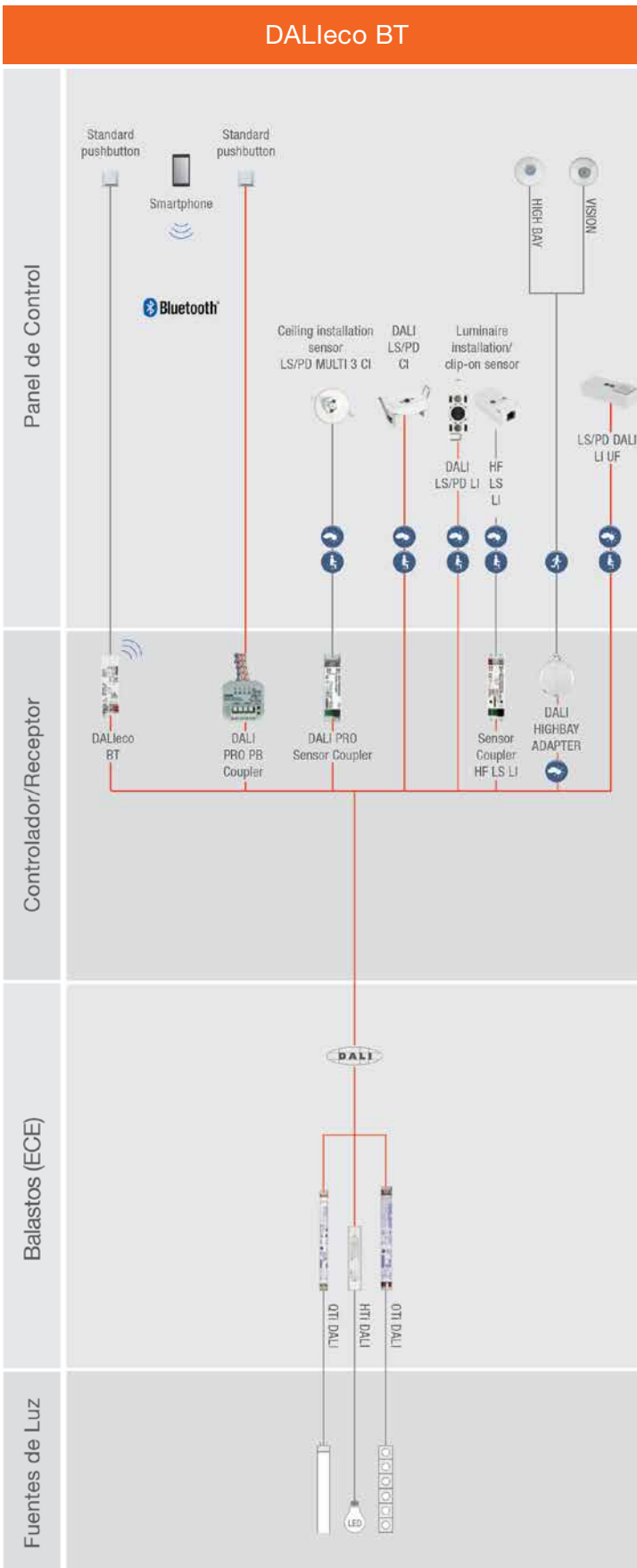

Áreas de aplicación

- Oficinas
- Pasillos

Beneficios del producto

- Puesta en marcha simplificada gracias a los modos de funcionamiento predefinidos

Control sencillo de la luz

La app OSRAM BT ofrece múltiples posibilidades para controlar la iluminación a través de un smartphone. Control de los niveles de luz, la temperatura de color y creación de escenas además de encendido y apagado a través de tu smartphone y/o de un pulsador tradicional.

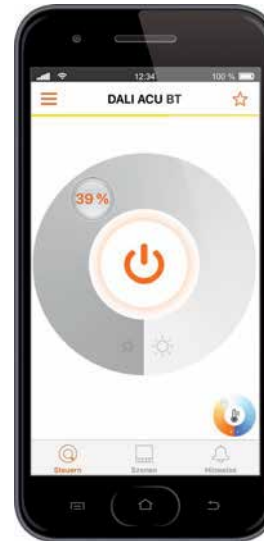

App OSRAM BT Control para un uso sencillo



Para Android



Para iOS



App OSRAM BT una fácil configuración



Para Android



Para iOS

DALIECO CONTROL BT: UNIDAD DE CONTROL BLUETOOTH

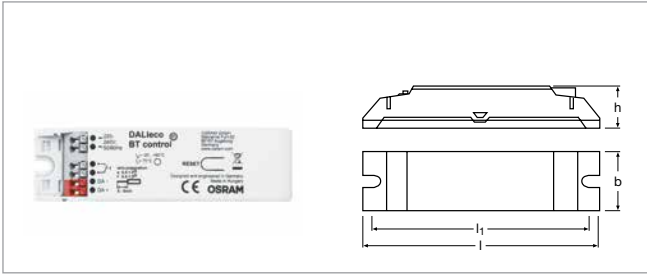

Requiere programación



Denominación	EAN	Descripción del producto	V	Hz	CONTROL	T _a	Precio base € ¹
DALIeco Control BT	4052899988781	Unidad de control Bluetooth	220-240	50-60	DALI	-20...+60	174,25
DALIeco Control BT RTC	4062172016537	Unidad de control Bluetooth con RTC	230-240	50-60	DALI	-20...+60	252,35

Denominación	Icono de instalación	IP	l [mm]	b [mm]	h [mm]	Icono de empaquetado
DALIeco Control BT	Montaje en luminarias	IP20	108	31	21	25
DALIeco Control BT RTC	Montaje en luminarias	IP20	108	31	21	25

¹ Para el producto DALIeco Control BT RTC

Características del producto

- Unidad de control de 1 canal para la regulación en función de la luz natural y presencia
- Salidas con protección electrónicamente reversible contra sobrecalentamiento, cortocircuito y sobrecarga
- Control máximo de hasta 32 luminarias DALI
- Posibilidad de creación de hasta 4 grupos
- Posibilidad de creación de escenas
- Nuevo DALIeco Control BT RTC (Real Time Clock) con reloj interno, ideal para aplicaciones HCL (Human Centric Lighting). Hasta 4 relojes configurables

Aplicaciones

- Oficinas
- Pasillos
- Aulas
- Salas de entrenamiento

Diagrama de conexión

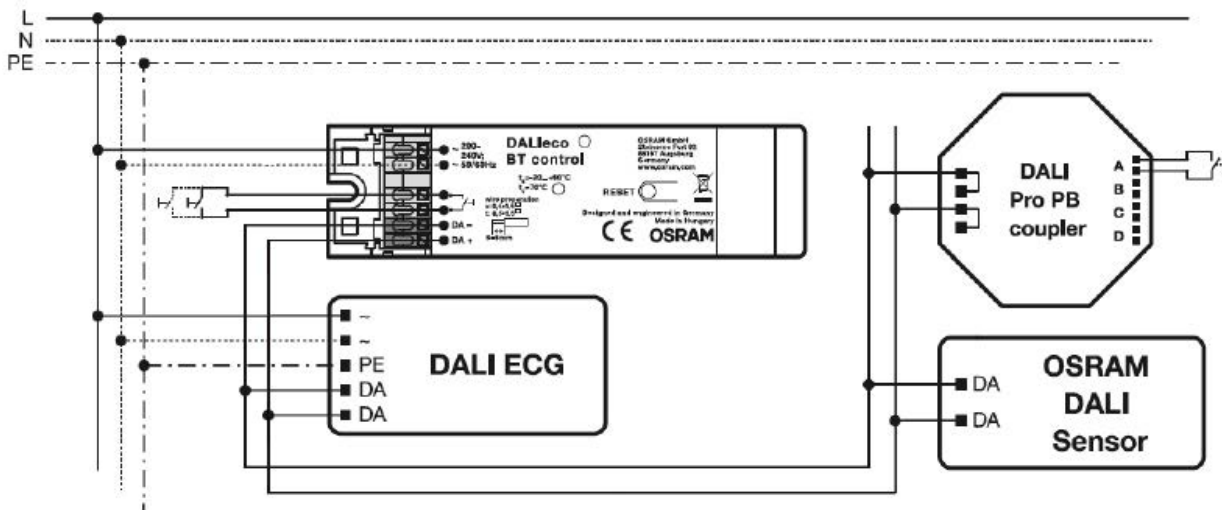

¹ Precio de venta al público recomendado excluyendo IVA y RAEE

DALIECO CONTROL: SISTEMA DE CONTROL PARA LA REGULACIÓN EN FUNCIÓN DE LA LUZ NATURAL Y PRESENCIA

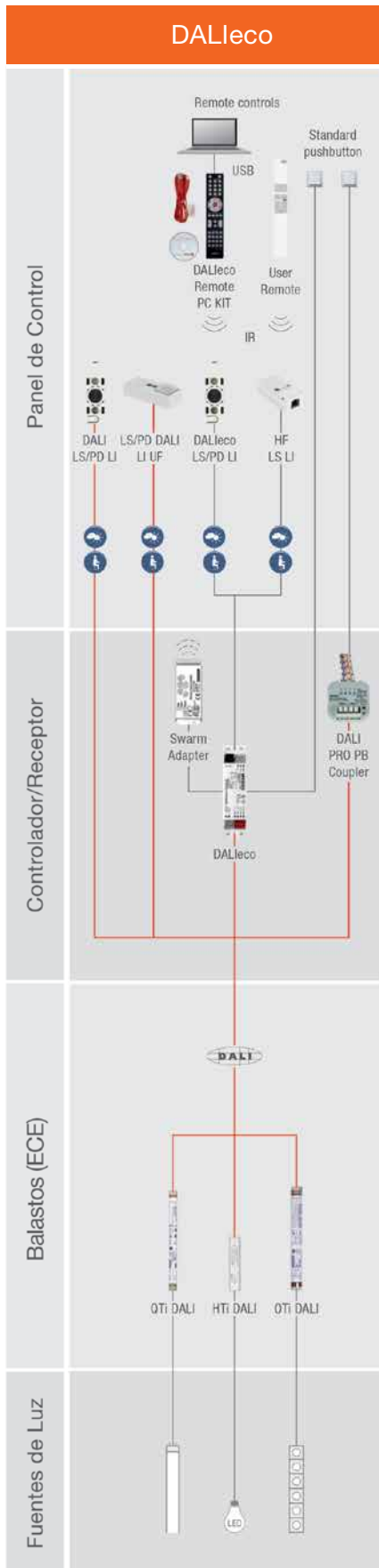

2 canales DALI, modos de funcionamiento seleccionables y funciones extra con mando a distancia– DALIECO ofrece variedad de opciones para sistemas de ahorro de energía inteligentes.

Flexible

El sistema modular establece nuevos estándares de flexibilidad para la planificación e instalación de una gestión rentable. Los componentes del sistema permiten la integración en las luminarias así como una instalación independiente.

Potente

Hasta 32 ECEs DALI, 6 sensores y 4 pulsadores pueden conectarse a través de un sistema de gestión DALIECO.

Inteligente

Encendido sencillo que permite una calibración del sistema automática en conformidad a las normas de iluminación para lugares de trabajo.

Fácil

La integración y ampliación con sensores y pulsadores es fácil y posible a través de los cables DALI.

Aplicaciones

- Oficinas: individual o por grupos
- Salas de reuniones y de conferencias
- Pasillos
- Tiendas
- Hoteles
- Aseos
- Industria y almacenes

DALIECO CONTROL: UNIDAD DE CONTROL

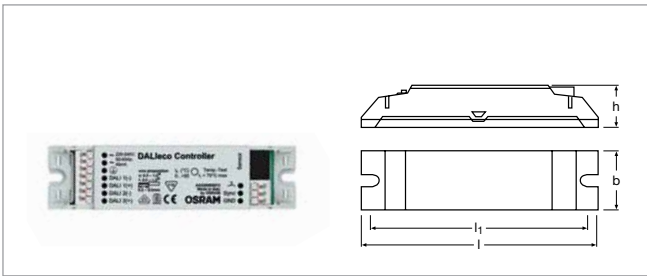

Requiere programación



Denominación	EAN	Descripción del producto	V	Hz	CONTROL	T _a	Precio base € ¹
DALIECO Control	4008321988645	Unidad de control	220-240	50-60	DALI	-20...+50	84,55
Denominación	Montaje en luminarias		IP	l [mm]	b [mm]	h [mm]	Icono de montaje
DALIECO Control			IP20	118	30	21	Icono de montaje

Descripción del producto

- Unidad de control para la regulación de la luz en función de la luz y presencia
- Control de 2 canales DALI con ajuste variable Offset (adecuado para luminarias separadas a distintas distancias del aporte de luz natural).
- Múltiples sensores pueden conectarse a través de entrada directa o a través de cable DALI
- Configuración y puesta en marcha fácil del sistema mediante mando a distancia y software DALIECO Remote PC KIT
- Control de sistema para usuario final mediante sencillo mando a distancia User Remove
- 6 modos de funcionamiento predefinidos para oficinas individuales, aulas, pasillos, etc.

Ventajas

- Ahorro de energía hasta un 75% (comparado con soluciones convencionales sin sensores y en sistemas T8)

DALIECO CON CONTROL MANUAL DE DOS CANALES Y PULSADORES (SIN SENSOR CONECTADO): DIAGRAMA DE CONEXIÓN

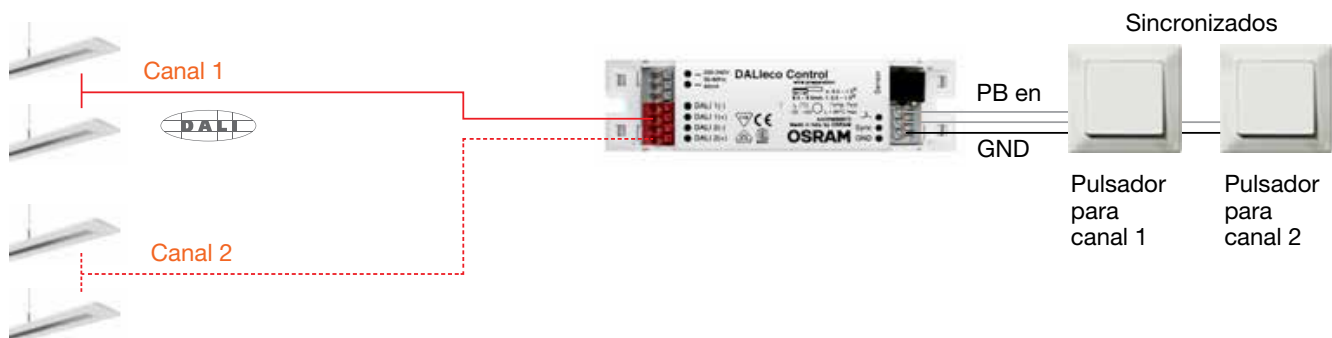

¹ Precio de venta al público recomendado excluyendo IVA y RAEE

DALIECO LS/PD LI: SENSOR DE LUZ NATURAL Y PRESENCIA

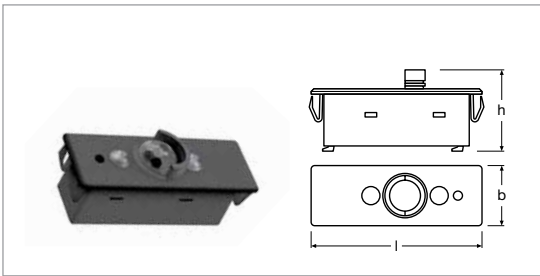

GAMA TÉCNICA

Denominación	EAN	Descripción del producto					Precio base € ¹
DALIECO LS/PD LI	4008321988652	Sensor de luz y presencia	80	20...600 ¹	4	Montaje en luminarias	82,15
DALIECO LS/PD NP	4052899914636	Sensor de luz y presencia	80	20...800	5	Montaje en luminarias	84,55

Denominación	IP	COLOR				
DALIECO LS/PD LI	IP20	antracita/blanco	48	15	17	25
DALIECO LS/PD NP	IP20	gris	48	15	17	25

¹ Aprox.

Descripción del producto

- Integración en pantallas para controlar el rango de detección individualmente
- Pulsador para configuración con un clic
- Conexión a través de un conector 4p4c (RJ10)

Ventajas

- 3 variantes diferentes para la instalación de la luz (montaje desde el interior o desde el exterior)

Aplicaciones

- Sensor adecuado para instalación en luminarias (puede montarse dentro o fuera de la misma)

Equipo técnico

- Diferentes longitudes de cables de conexión disponibles

SENSOR COUPLER HF/LS LI: ACCESORIO ADAPTADOR PARA CONECTAR SENSORES RADAR HF A SEÑAL DALI

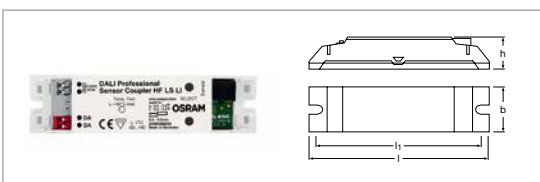

GAMA TÉCNICA

Denominación	EAN						Precio base € ¹
Sensor coupler HF LS LI	4062172072199	118	13	30	50	25	140,45

Descripción del producto

- Combina la luz diaria y la detección de movimientos
- Adecuado para la luz día que depende del control
- Detector de presencia vía radar de sensor de elementos
- El sensor de luz trabaja en un rango: 20...800 lx (medida en el sensor)

Ventajas

- Integración del sensor en DALI
- Diseño pequeño de la carcasa

Aplicaciones

- Conexión de luz y sensores de presencia con sistemas de DALI
- Techo o instalación independiente a través de ECO CI posible
- Instalación en techo y luminarias
- Instalación en industria y el luminarias de oficina
- Áreas con techos alto

HF LS LI: SENSOR RADAR DE LUZ NATURAL Y PRESENCIA PARA GRANDES ALTURAS

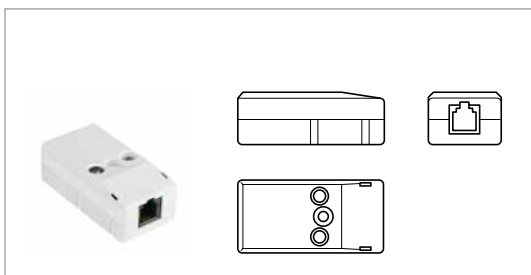

GAMA
TECNICA

Denominación	EAN	Descripción del producto	CONTROL		Lx		Precio base € ¹
HF LS LI UNV1	4052899921481	Sensor radar	–	–	20...800	35...80	150,55
Denominación			IP	l [mm]	b [mm]	h [mm]	
HF LS LI UNV1	8	Montaje en luminarias	IP20	56	28	21	25

Descripción del producto

- Posibilidad de conexión directa a señal DALI mediante el sensor Coupler HF/LS LI
- Sensor de luminosidad y movimiento
- Detección de movimiento vía radar
- Rango de detección de movimiento: personas hasta 15 m y de vehículos hasta 25 m
- Receptor infrarrojos integrado
- Configuración vía DALIeco Remote PC KIT
- Conexión vía cable 4p4c (RJ10)

Aplicaciones

- Control de iluminación en pasillos de centros logísticos y pabellones de fábricas
- Áreas con techos altos

¹ Precio de venta al público recomendado excluyendo IVA y RAEE

DALI LS/PD LI: SENSOR DE LUZ NATURAL Y PRESENCIA

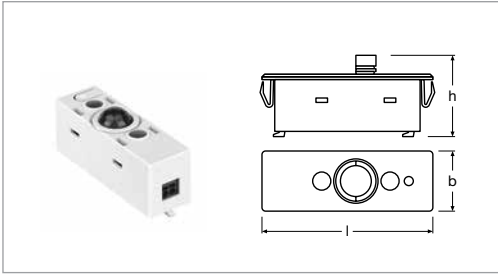

Denominación	EAN	Descripción del producto	CONTROL			Lx	Precio base € ¹
DALI LS/PD LI	4062172072069	Sensor de luz y presencia	DALI	7	40-90	20...800	165,25
Denominación			IP	l [mm]	b [mm]	h [mm]	
DALI LS/PD LI	5	Montaje en luminarias Montaje en techo	IP20	48	17	15	20

Descripción del producto

- Sensor DALI de luminosidad y presencia
- Conexión directa DALI sin necesidad de acoplador
- Montaje de hasta 5 metros
- Obturador integrado que permite modificar el rango de detección

Aplicaciones

- Oficinas e industria
- Sistema DALIeco, DALI PROFESSIONAL
- Integrado en techo con: LS-PD CI KIT

¹ Precio de venta al público recomendado excluyendo IVA y RAEE

DALIECO REMOTE PC KIT: KIT PARA PUESTA EN MARCHA Y CONFIGURACIÓN PROFESIONAL PARA EL INSTALADOR

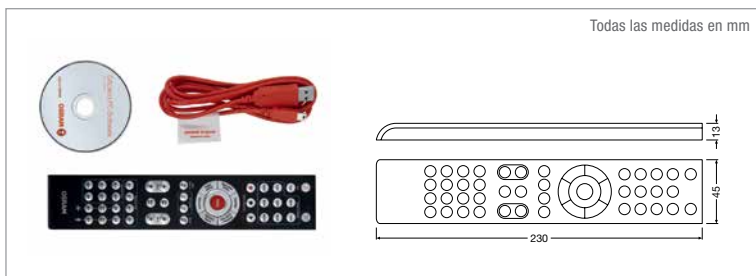

Requiere programación



Denominación	EAN				Precio base € ¹
DALIECO REMOTE PC KIT (Programa + Mando Programación)	4052899195967	20	150	10	230,05

Descripción del producto

- Mando a distancia profesional para la configuración del sistema DALIeco
- Entrada USB para la transferencia de datos
- Incluye DALIeco PC Software y conector USB para su configuración
- Incluye batería

¹ Precio de venta al público recomendado excluyendo IVA y RAEE

LS/PD CI KIT: ACCESORIO DE MONTAJE EMPOTRADO PARA SENSOR

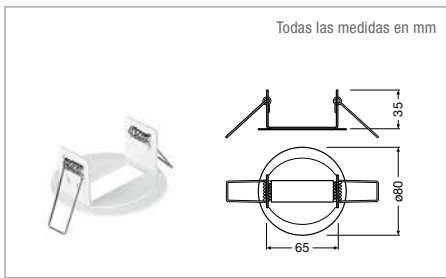

GAMA TÉCNICA

Denominación	EAN	Descripción del producto					Precio base € ¹
LS/PD CI KIT	4052899920293	Kit de montaje	76	80	–	10	51,65

Descripción del producto

- Kit de montaje para integración en techo
- Permite la integración de sensor DALIeco LS/PD LI y sensor DALI LS/PD LI

Aplicaciones

- Oficinas
- Aulas
- Salas de conferencias
- Pasillos
- Escaleras

LS/PD AP KIT: ACCESORIO DE MONTAJE EN SUPERFICIE PARA SENSOR

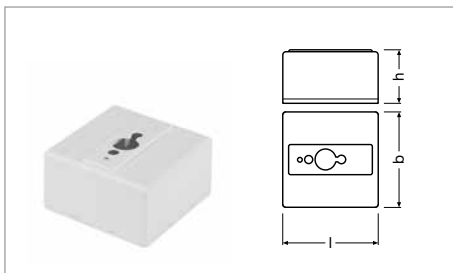

GAMA TÉCNICA

Denominación	EAN					Precio base € ¹
LS/PD AP KIT	4052899173385	65	65	60	10	65,75

Descripción del producto

- Adecuado para DALIeco LS/PD LI, DALI LS/PD LI y LS/PD LI sensores analógicos

Ventajas

- Instalación adaptable al techo

Aplicaciones

- Oficinas
- Clases
- Salas de conferencias
- Pasillos
- Escaleras

¹ Precio de venta al público recomendado excluyendo IVA y RAEE

DALI PRO 2 IOT



Requiere programación



Denominación	EAN	Descripción del producto	Hz	CONTROL	Nº de SALIDAS	Ta	Precio base € ¹
DALI PRO 2 IOT	4052899627079	Controlador DALI	50-60	DALI	2	0...+40	2658,35

Denominación		IP	Clase de protección				
DALI PRO 2 IOT	Carril DIN	IP20	I	91	160	62	20

Descripción del producto

- Posibilidad de integración con el Sistema Vives
- El estándar DALI-2 cumple con muchos requisitos de licitación
- Puesta en servicio basada en perfiles en el lugar de trabajo
- Posibilidad de funciones de control centralizado y control de iluminación individual a través de KNX
- Apto para aplicaciones de interior

Áreas de aplicación

- Oficinas
- Plantas de producción y montaje
- Pasillos
- Centros de logística
- Aulas
- Pabellones deportivos

¹ Precio de venta al público recomendado excluyendo IVA y RAEE

SISTEMA DALI PROFESSIONAL

DALI PROFESSIONAL

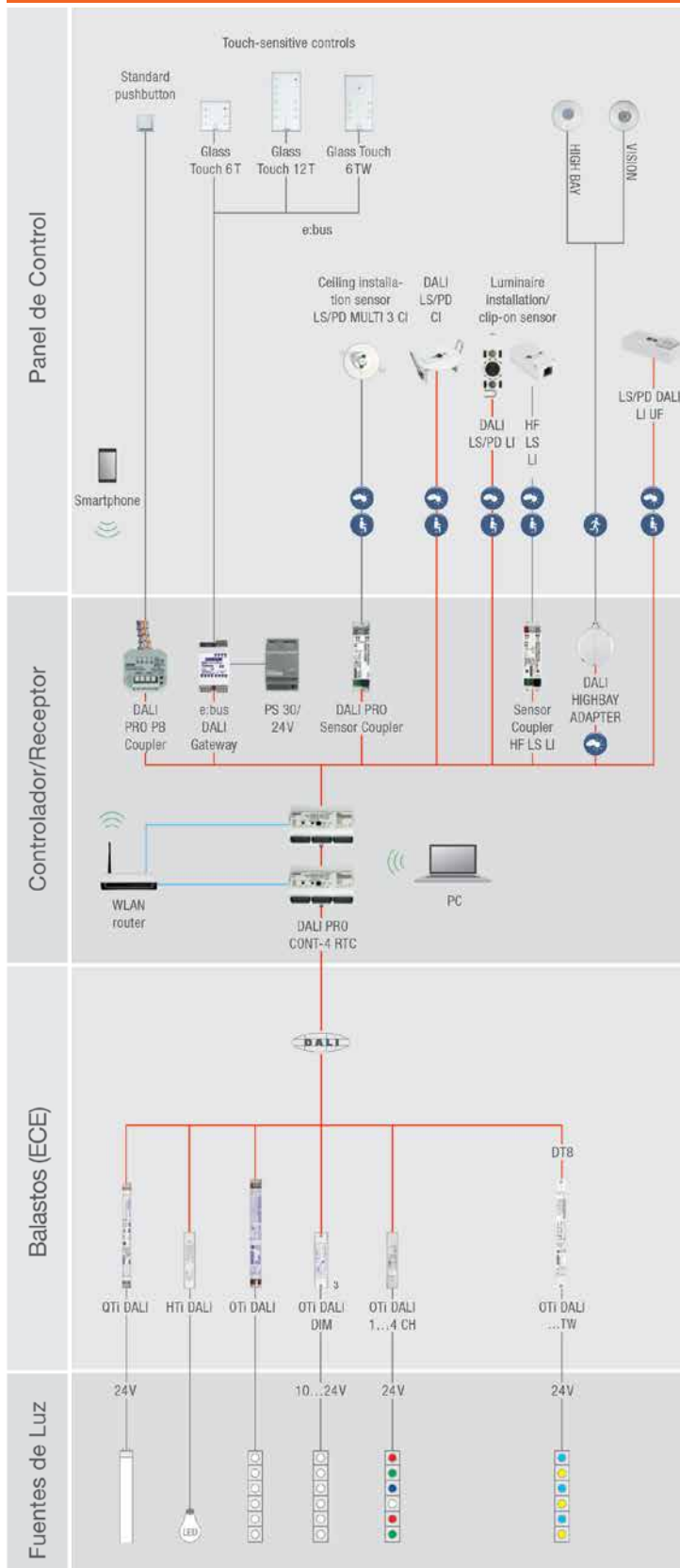

DALI PROFESSIONAL – Control de la iluminación para medianas y grandes aplicaciones

El sistema de gestión DALI PROFESSIONAL con sus 4 líneas DALI (256 DALI ECEs) es adecuado para complejas aplicaciones en amplias salas para el control en función de la luz y la presencia, control RGB y aplicaciones con luz dinámica (Tunable White).

La configuración y el arranque de la instalación es bastante sencillo con la ayuda de un software para Windows. Por ejemplo una configuración Plug&Play puede ser pre-configurada para usarse instantáneamente sin la necesidad de un procedimiento de arranque. El control se hace a través de pulsadores estándares conectados a través de un acoplador DALI PRO PB Coupler. Con el acoplador para sensores del DALI PROFESSIONAL cualquier sensor de luz y presencia del sistema MULTI 3 puede ser conectado. Un máximo de 50 acopladores de pulsadores o de sensores pueden conectarse. Posibilidad de control y programación inalámbrica añadiendo un router wifi (no incluido). Posibilidad de control a través de la App DALI Pro Control (con router wifi).

Aplicaciones

- Oficinas
- Restaurantes
- Outlets
- Industria



Múltiples operaciones disponibles

- Apagar/Encender la luz
- Regulación
- Empezar/terminar regulación de luz de día
- Guardar escenas predeterminadas
- Cambiar la temperatura
- Cambiar las secuencias de color RGB

Compatible con todos los móviles
Disponible para Android y iOS



DALI PRO Control



Android 4.x o superior



iOS 8.4 o superior

- Detección de presencia
- Detección de movimiento
- Sensor de luz
- DALI®

* Se requiere fuente de alimentación adecuada

DALI PRO CONT-4

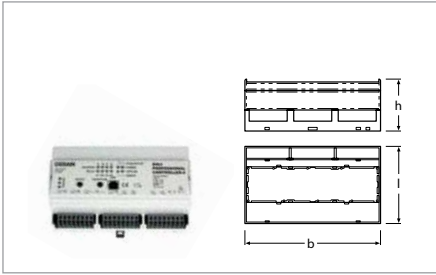

Requiere programación



Denominación	EAN	Descripción del producto	Hz	CONTROL	IP de SALIDAS	Ta	Precio base € ¹
DALI PRO Cont-4 RTC	4008321710871	Unidad de control	50-60	DALI	4	0...+40	3052,25

Denominación	Icono de instalación	IP	Clase de protección	l [mm]	b [mm]	h [mm]	Icono de empaquetado
DALI PRO Cont-4 RTC	Carril DIN	IP20	I	90	160	62	10

Descripción del producto

- 4 líneas DALI
- Hasta 50 acopladores de pulsadores y sensores pueden conectarse
- 4 relés de contacto con capacidad de carga 5A
- Control manual o dependiente de la luz natural y/o presencia
- Control de hasta 4 x 16 grupos
- Puerto USB y programación a través de software para Windows
- Versión RTC: reloj integrado para la configuración de temporización
- Control a través de la App DALI Pro Control (necesario router wifi)

Ventajas

- Posibilidad de configuración Plug&Play para uso inmediato sin necesidad de procedimiento de arranque
- 4 relés de contacto con capacidad de carga 5A

Aplicaciones

- Adecuado para el control manual e inalámbrico y en función de la luz y presencia

Equipo técnico

- Unidad de control para controlar hasta 256 ECEs DALI independientes
- Software gráfico de programación para Windows
- Posibilidad de control y programación inalámbrica añadiendo router wifi (no incluido)
- Posibilidad de control a través de la App DALI Pro Control (con router wifi)

Referencias

Software de configuración www.osram.com/software

¹ Precio de venta al público recomendado excluyendo IVA y RAEE

DALI PRO SENSOR COUPLER

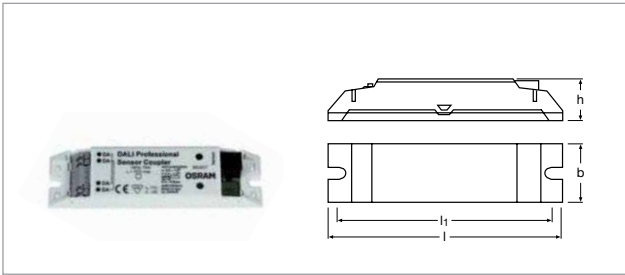

GAMA
TÉCNICA

Denominación	EAN	Descripción del producto	CONTROL	Nº de SALIDAS	T _a	Precio base € ¹	
DALI PRO Sensor Coupler	4062172072113	Acoplador de sensores	DALI	1	0...+50	140,35	
Denominación		IP	Clase de protección	l (mm)	b (mm)	h (mm)	
DALI PRO Sensor Coupler	Montaje en luminarias Montaje en techos	IP20	II	118	30	21	25

Ventajas

- Alimentado a través de señal DALI
- Integración del sensor en línea DALI

Aplicaciones

- Adecuado para el control de las instalaciones a través de sensores de luz y presencia

Equipo técnico

- Se pueden usar todos los sensores de la familia MULTI 3

DALI PRO PB COUPLER

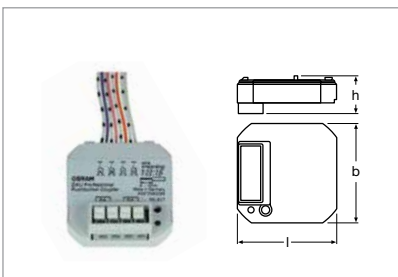

GAMA
TÉCNICA

Denominación	EAN	Descripción del producto	CONTROL	T _a		Precio base € ¹
DALI PRO PB Coupler	4062172087575	Acoplador de pulsadores	DALI	0...+50	Montaje en caja universal	246,55
Denominación	IP	Clase de protección	l (mm)	b (mm)	h (mm)	
DALI PRO PB Coupler	IP20	II	42	42	20	20

Descripción del producto

- 4 entradas para contactos/pulsadores sin potencia
- Se pueden integrar pulsadores/relés/sensores de corte/pulsos
- Conexión/regulación/reactivación de escenas

Ventajas

- Alimentado a través de señal DALI
- Se pueden utilizar los pulsadores

¹ Precio de venta al público recomendado excluyendo IVA y RAEE

DALI REP LI

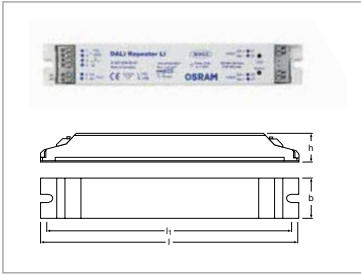

GAMA TÉCNICA

Denominación	EAN	Descripción del producto	V	Hz	CONTROL	Ta	Precio base € ¹
DALI REP LI	4008321292599	Amplificador de señal	100-240	50-60	DALI	0...+50	281,75
Denominación		IP	Clase de protección	l [mm]	b [mm]	h [mm]	
DALI REP LI	Montaje en luminarias	IP20	I	189	30	21	25

Descripción del producto

- Ampliar los sistemas DALI en 64 ECEs por cada Repeater
- Incremento de las líneas DALI en hasta 300 metros
- Control de 64 ECEs DALI mediante Touch DIM® (pulsador)
- Los ECEs conectados al Repeater funcionan como un solo grupo
- Potencia consumida: 4 W
- Pueden ser instalados con accesorio LMS CI BOX

DALI REP SO

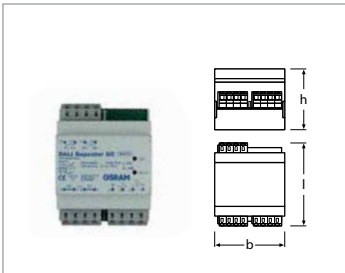

GAMA TÉCNICA

Denominación	EAN	Descripción del producto	V	Hz	CONTROL	Ta	Precio base € ¹
DALI REP SO	4008321301093	Amplificador de señal	100-240	50-60	DALI	0...+50	328,65
Denominación		IP	Clase de protección	l [mm]	b [mm]	h [mm]	
DALI REP SO	Carril DIN	IP20	I	96	72	62	16

Descripción del producto

- Incremento de las líneas DALI en hasta 300 metros
- Control de hasta 64 ECEs DALI mediante Touch DIM® (pulsador)
- Potencia consumida: 5W máx. 1 W Standby
- Relé integrado para desconectar los ECEs de la red en modo standby

Ventajas

- Aislamiento integrado y separación galvánica entre entrada y salida

¹ Precio de venta al público recomendado excluyendo IVA y RAEE

PCU Y MCU: SOLUCIÓN SENCILLA PARA REGULACIÓN MANUAL

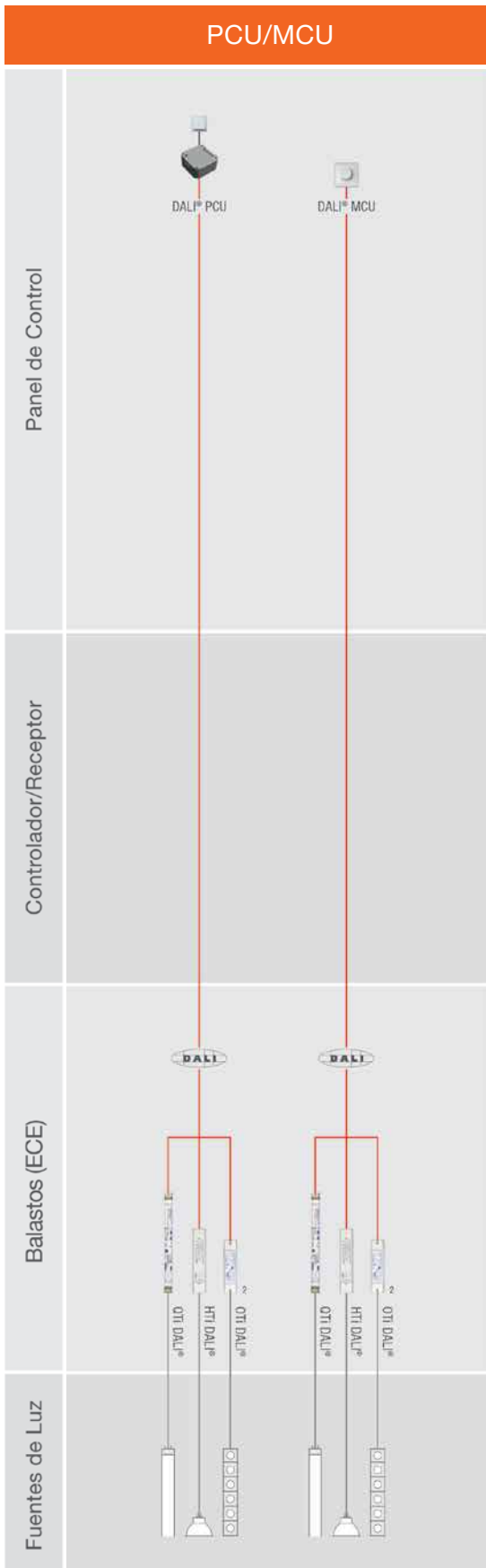

DALI PCU – Unidad de control para pulsadores estándar

Regulación simple con unidades de control DALI PCU para pulsadores estándar.

La administración de la iluminación eficiente no tiene que ser compleja y una pérdida de tiempo. DALI PCU es una unidad de control compacta con alimentación DALI integrada para regulación manual y encendido de luminarias a través de pulsadores estándar. Este dispositivo todo en uno es ideal para usos simples y de coste reducido en pequeños y medianos proyectos.

Aplicaciones

- Salas de conferencia
- Oficinas
- Aulas
- Luminarias individuales

Dimmer rotatorio MCU – control analógico o digital

El dimmer rotatorio digital DALI MCU diferencia tres velocidades de rotación giratorio, efectuándose de esta forma un ajuste fino de la intensidad de luz según las necesidades del usuario. Montado en caja universal y conectada a la red de 230 V, un DALI MCU puede controlar hasta 25 luminarias equipadas con ECE DALI.

La conexión en paralelo de un segundo DALI MCU permite incrementar hasta 50 el número de luminarias en un grupo y con un máximo de 4 puntos de operación. Los diferentes puntos de operación se sincronizan automáticamente, es decir, se puede actuar desde cualquiera de los puntos de control sin que se produzcan efectos molestos como cambios repentinos en la luminosidad.

La placa embellecedora de color blanca tanto del DALI MCU como del DIM MCU se puede sustituir por la mayoría de las placas existentes (por ejemplo las placas de la serie Siemens Delta)

Aplicaciones

- Salas de conferencia
- Oficinas
- Aulas
- Luminarias individuales

* Se requiere fuente de alimentación adecuada

DALI PCU Y DALI PCU TW (TUNABLE WHITE)

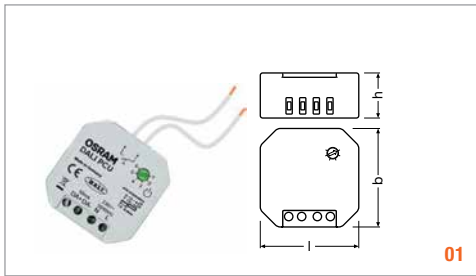

GAMA TÉCNICA

Denominación	EAN	Descripción del producto	V	Hz	CONTROL	T _a	Precio base € ¹
DALI PCU	4052899955622	Dimmer DALI para pulsador	230	50-60	DALI	0...+40	192,45
DALI PCU TW G2	4052899631625	Dimmer DALI Blanco dinámico para pulsador	230	50-60	DALI	0...+50	192,55

Denominación		IP	Clase de protección	COLOR	l [mm]	b [mm]	h [mm]	
DALI PCU	Para montar en caja universal	IP20	II	blanco	48	48	22	60
DALI PCU TW G2	Para montar en caja universal	IP20	II	blanco	49	48	22	24

Descripción del producto

- Edición 2ª Generación DALI integrada
- Hasta 4 DALI PCU puede ser instalados en paralelo para tener múltiples puntos de control
- Sincronización automática entre puntos de control
- Combinable con sensores de movimiento y presencia estándar
- Longitud del cable de control DALI: hasta 300 m
- DALI PCU TW para control de luminarias blanco dinámico a través de pulsadores

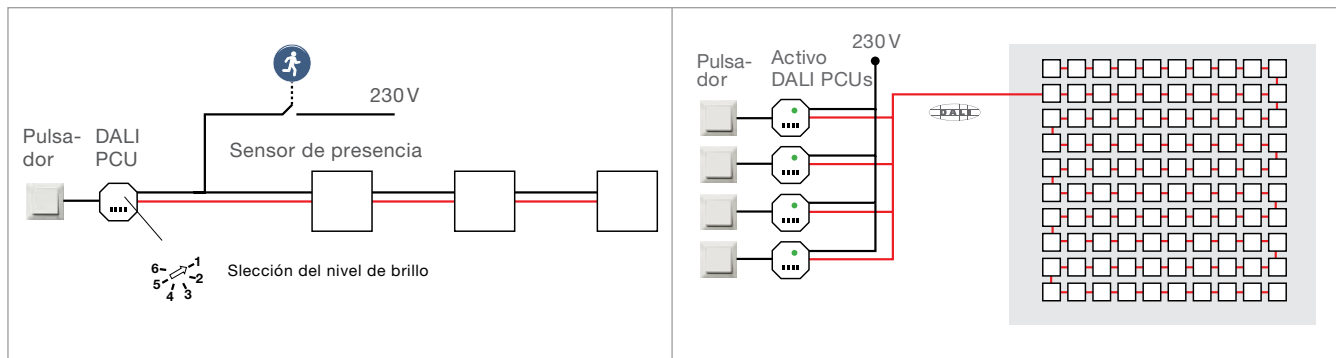

- Combinable con sensores estándar
- 4 puntos de control pueden controlar hasta 100 luminarias

¹ Precio de venta al público recomendado excluyendo IVA y RAEE

DALI MCU TW (TUNABLE WHITE)

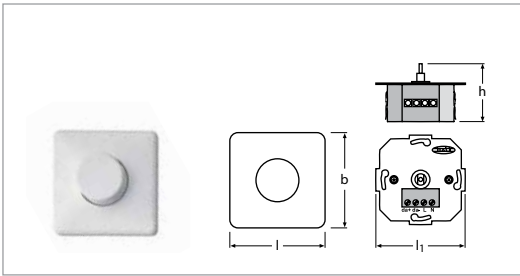

Denominación	EAN	Descripción del producto	V	Hz	CONTROL	T _a	Precio base € ¹	
DALI MCU TW G2	4062172224673	Dimmer digital rotatorio	230	50/60	DALI	-20...+50	167,55	
Denominación		IP	Clase de protección	COLOR	l [mm]	b [mm]	h [mm]	
DALI MCU TW G2	Para montar en caja universal	IP20	II	Blanco	71	71	50	48

Descripción del producto

- Intuitiva regulación manual, encendido y cambio de temperatura de color
- Configuración individual de rango de temperatura de color
- Configuración individual de nivel mínimo de brillo
- Blanco Dinámico
- Hasta 4 DALI MCUs pueden ser conectados en paralelo para el control desde diferentes puntos de hasta 100 ECEs DALI
- Sincronización automática entre los diferentes puntos
- Consumo de potencia: máx. 2 W
- Longitud máxima del cable de mando DALI: 300 metros

Equipo técnico

- Placa y pulsador rotatorio en blanco neutral incluidos
- Hasta 25 ECEs DALI pueden conectarse directamente a un DALI MCU y expandirse fácilmente gracias a los DALI Repeaters

¹ Precio de venta al público recomendado excluyendo IVA y RAEE

SENSORES STAND-ALONE: LA ENTRADA EN EL CONTROL DE LA ILUMINACIÓN PARA EL AHORRO DE ENERGÍA

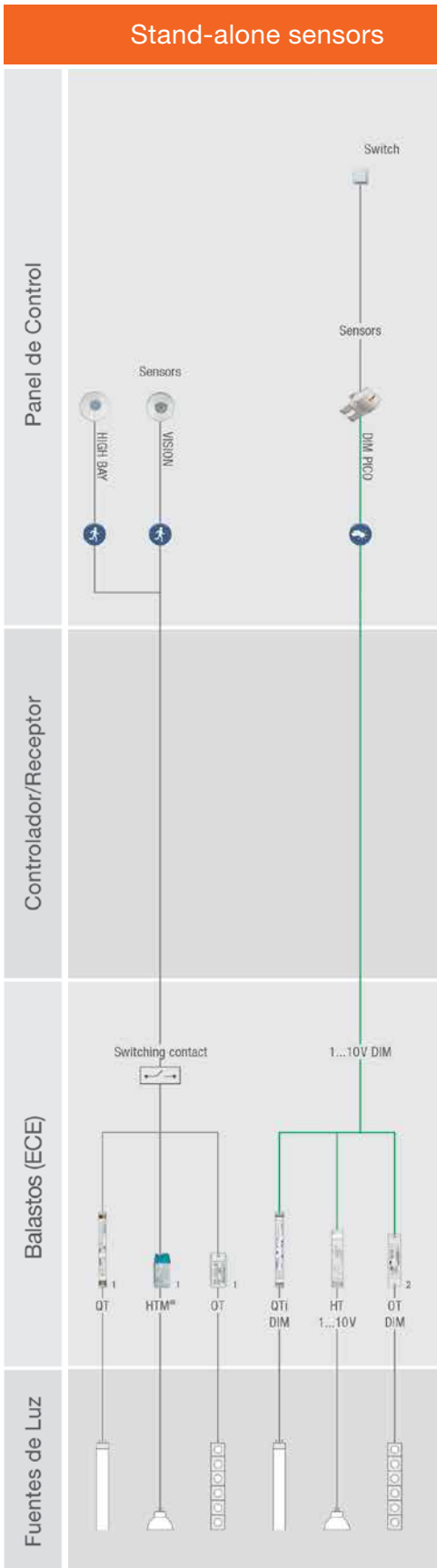

Los sensores proporcionan la base para ahorrar energía mediante la regulación en función de la luz natural o de la presencia. Con la ayuda de los sensores de luz se mide la luz natural disponible y se suplementa con la luz artificial necesaria. Con sensores de presencia/movimiento el sistema se apaga/enciende dependiendo de si hay o no gente en la habitación. Con esta clase de sensores se pueden obtener ahorros de hasta un 70%*.

Aplicaciones:

- Oficinas: individual o por grupos
- Salas de reuniones y de conferencias
- Pasillos
- Tiendas
- Hoteles
- Aseos
- Industria y almacenes

Detección de presencia
 Detección de movimiento
 Sensor de luz
 1...10V DIM

* Comparado con los sistemas convencionales: lámparas T8, equipos de control convencional sin sensores.

HIGH BAY

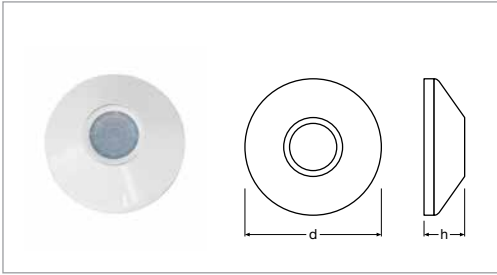

Denominación	EAN	Descripción del producto	V	Hz					IP				Precio base € ¹
HIGH BAY	4008321410078	Detección de movimiento	120-277	50-60	18 ¹	100 ²	13	Montaje en techos	IP20	116	39	20	272,35

¹ Diámetro máx. (m) | ² Aprox.

Descripción del producto

- Sensor detector de movimiento
- De 3 a 10 metros: detección de movimiento de personas
- De 3 a 13 metros: detección de movimiento de vehículos (por ejemplo: carretillas elevadoras)
- Tiempo de apagado ajustable desde 30 segundos hasta 20 minutos
- Consumo en Standby 0,25 W máximo.
- Ahorros de energía de hasta 35% (comprobado con soluciones convencionales sin sensores y sistemas T8)
- Adecuado para hasta 15 balastos electrónicos
- Posible instalación en superficie por medio del accesorio Mounting Adapter

Aplicaciones

- Instalaciones con alturas elevadas

VISION

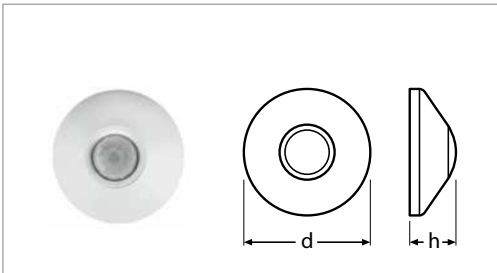

Denominación	EAN	Descripción del producto	V	Hz					IP				Precio base € ¹
VISION	4008321957047	Detección de movimiento	120-277	50-60	21 ¹	140 ²	4,5	Montaje en techos	IP20	116	40	20	281,75

¹ Diámetro máx. (m) | ² Aprox.

Descripción del producto

- Sensor detector de movimiento
- Tiempo de apagado ajustable desde 30 segundos hasta 20 minutos
- Consumo en Standby 0,25 W máximo.
- Ahorros de energía de hasta 35% (comprobado con circuito manual)
- Amplio cono de detección de hasta 21 m de diámetro
- Adecuado para hasta 15 balastos electrónicos
- Posible instalación en superficie por medio del accesorio Mounting Adapter

Aplicaciones

- Instalaciones con alturas hasta 4,5 m
- Oficinas colectivas, almacenes, pasillos

¹ Precio de venta al público recomendado excluyendo IVA y RAEE

DALI HIGHBAY ADAPTER: ADAPTADOR DALI PARA SENSOR DE LUZ Y MOVIMIENTO

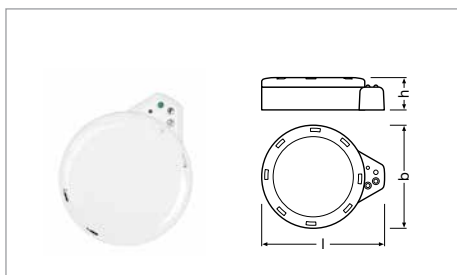

Denominación	EAN	Descripción del producto	CONTROL	Nº de SALIDAS	V	Hz	Precio base € ¹
DALI HIGHBAY ADAPTER	4062172072137	Adaptador sensor	DALI	2	120-277	50-60	256,75

Denominación		T _a	IP	l [mm]	b [mm]	h [mm]	
DALI HIGHBAY ADAPTER	Montaje en luminarias Montaje en techos	-25...+70	IP20	135	115	37	20

Descripción del producto

- Adaptador DALI para detectores de luz y de movimiento HIGHBAY/VISIÓN
- Montaje directo del sensor
- El adaptador incluye 2 salidas DALI

Ventajas

- Integración en el sistema DALI PRO
- Permite instalación en alturas de hasta 13 metros

¹ Precio de venta al público recomendado excluyendo IVA y RAEE

DALI KNX Y DALI PS: ACCESORIOS DE CONEXIÓN DALI PARA SEÑAL KNX



Denominación	EAN	Descripción del producto	CONTROL	l [mm]	b [mm]	h [mm]	Imagen	Nº	Precio base € ¹
KNX PS 640	4062172050500	Fuente de alimentación con señal KNX de 640 mA para carril DIN	DALI	—	36	62	25	01	1807,15
DALI PS 100 LI (Amplificador DALI)	4052899583221	Amplificador DALI	DALI	108	30	21	25	02	63,55

KNX PS 640

- Comunicación bidireccional entre KNX y sistemas de gestión de la iluminación OSRAM compatibles y sensores
- En combinación con DALI Professional, es posible el control de aplicaciones adicionalmente a KNX
- Con DALI Professional, la información del sensor DALI en KNX está disponible
- Conectado a DALI Professional facilita una regulación de la luz homogénea y fácil
- En combinación con DALI Professional HCL, posibles soluciones RGB en KNX

DALI PS 100 LI

- Fuente de alimentación de bus DALI hasta 100 mA
- Tensión de alimentación: 220 ... 240 V
- Protección contra cortocircuitos, sobrecargas y sobretensión
- Adecuado para alimentar sensores DEXAL y módulos RF
- Adecuado para aplicaciones, donde no hay controlador DEXAL disponible

SENSORES DE TECHO Y PARED ON/OFF MARCA LEDVANCE



Denominación	EAN	Descripción del producto	CONTROL	IP	l [mm]	b [mm]	h [mm]	Imagen	Nº	Precio base € ¹	
LEDVANCE Sensor Techo ON/OFF Empotrar											
SENSOR CEILING FLUSH 360DEG IP20 WT	4058075240315	Sensor para empotrar	ON/OFF	360	IP20	83	0	63	8	01	58,99
SENSOR CEILING 360DEG IP44 WT	4058075244719	Sensor de superficie	ON/OFF	369	IP44	92	0	50	8	01	58,99
LEDVANCE Sensor ON/OFF de Pared o Superficie 110° IP44											
SENSOR WALL 110DEG IP44 WT	4058075244733	Sensor de superficie	ON/OFF	110	IP44	60	77	72	8	02	29,99
SENSOR WALL 110DEG IP44 DG	4058075244757	Sensor de superficie	ON/OFF	110	IP44	60	77	72	8	02	29,99
LEDVANCE Sensor ON/OFF de Pared o Superficie 180° IP55											
SENSOR WALL 180DEG IP55 WT	4058075244771	Sensor de superficie	ON/OFF	180	IP55	76	50	91	8	03	45,99
SENSOR WALL 180DEG IP55 DG	4058075244795	Sensor de superficie	ON/OFF	180	IP55	76	50	91	8	03	56,99
LEDVANCE Sensor ON/OFF de Pared o Superficie 360° IP55											
SENSOR WALL 360DEG IP55 WT	4058075244818	Sensor de superficie	ON/OFF	360	IP55	60	77	72	8	04	58,99
SENSOR WALL 360DEG IP55 DG	4058075244832	Sensor de superficie	ON/OFF	360	IP55	60	77	72	8	04	58,99

¹ Precio de venta al público recomendado excluyendo IVA y RAEE



LEDVANCE

LÁMPARAS INCANDESCENTES



SPECIAL OVEN T	474
SPECIAL FRIGORÍFICOS	474

SPECIAL OVEN T

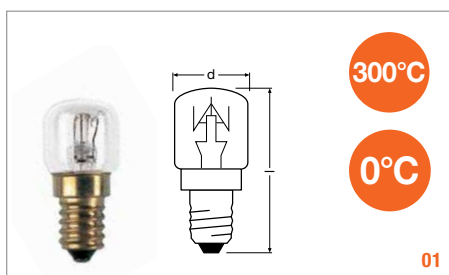

Denominación	EAN	W	lm					Nº Imagen	Precio ¹ base €
SPC. OVEN T CL 15	4050300003108	15	85	E14	22	52	100	01	5,95

Estas lámparas son adecuadas para la iluminación interior de hornos domésticos (hasta 300 °C).

SPECIAL HORNO Y FRIGORÍFICOS

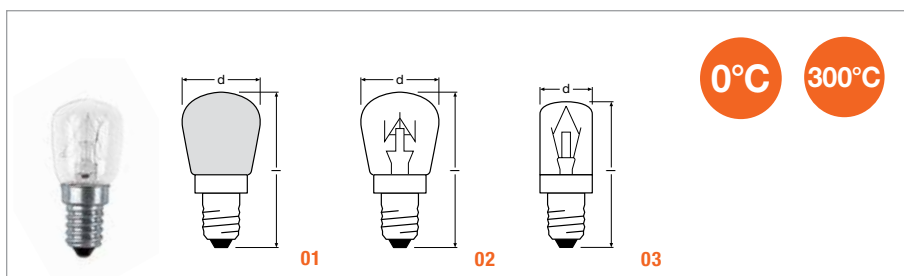

Denominación	EAN	W	lm					Nº Imagen	Precio ¹ base €	
SPC. T26/57 FR 15	4050300003085	15	110	E14	26	57	G	100	01	3,75
SPC. T26/57 FR 25	4050300323596	25	190	E14	26	57	G	100	01	4,20
SPC. T26/57 CL 15	4050300310282	15	110	E14	26	57	G	100	02	3,75
SPC. T26/57 CL 25	4050300309637	25	190	E14	26	57	G	100	02	4,25
SPC. TCL 15W 230V E14	4050300066639	15	90	E14	17	54	G	50	03	8,10

Estas lámparas son adecuadas para la iluminación de frigoríficos domésticos.

¹ Precio recomendado de venta al público sin IVA

LÁMPARAS HALÓGENAS



HALOLINE® PRO	478
HALOPIN® PRO	478
HALOSTAR® PRO	479
HALOSTAR STARLITE®	479
HALOPIN® para hornos	480
HALOSTAR® para hornos	480

LISTADO DE LÁMPARAS HALÓGENAS AFECTADAS POR LA SLR Y SUS EQUIVALENTES LED

INCANDESCENTES

Denominación	EAN	Nueva denominación de producto	Nuevo EAN del reemplazo
SPC.P OVEN FR 40W 240V E14 10X5X1 OSRAM	4050300008486		
SPC.P OVEN CL 25W 230V E27 10X5X1 OSRAM	4050300034669		
47832 SST 35W 12V G53 6X1 RET OSRAM	4008321201201		
48832 PRO FL 35W 12V G53 6X1 OSRAM	4050300656847		
48832 PRO SP 35W 12V G53 6X1 OSRAM	4050300656823		
48835 PRO FL 50W 12V G53 6X1 OSRAM	4050300656885	LPAR111 5024 7.3W/927 12V G53 6X1 OSRAM	4058075607774
48835 PRO SP 50W 12V G53 6X1 OSRAM	4050300656861	LPAR111 5024 7.3W/927 12V G53 6X1 OSRAM	4058075607774
48835 PRO WFL 50W 12V G53 6X1 OSRAM	4008321909237	LPAR111 5040 7.3W/930 12V G53 6X1 OSRAM	4058075607750
48837 PRO SP 60W 12V G53 6X1 OSRAM	4050300786070		
48837 PRO FL 60W 12V G53 6X1 OSRAM	4050300786094		
48837 PRO WFL 60W 12V G53 6X1 OSRAM	4008321909251		
41830 SSP 35W 6V G53 6X1 OSRAM	4050300011141	LPAR111 5040 7.3W/930 12V G53 6X1 OSRAM	4058075607750
41832 SSP 35W 12V G53 6X1 OSRAM	4050300335728	LPAR111 5040 7.3W/930 12V G53 6X1 OSRAM	4058075607750
41832 FL 35W 12V G53 6X1 OSRAM	4050300335766	LPAR111 5040 7.3W/930 12V G53 6X1 OSRAM	4058075607750
41835 SSP 50W 12V G53 6X1 OSRAM	4050300011165	LPAR111 5024 7.3W/927 12V G53 6X1 OSRAM	4058075607774
41835 SP 50W 12V G53 6X1 OSRAM	4050300011752	LPAR111 5024 7.3W/927 12V G53 6X1 OSRAM	4058075607774
41835 FL 50W 12V G53 6X1 OSRAM	4050300011769	LPAR111 5024 7.3W/927 12V G53 6X1 OSRAM	4058075607774
41835 WFL 50W 12V G53 6X1 OSRAM	4008321909213	LPAR111 5040 7.3W/930 12V G53 6X1 OSRAM	4058075607750
41840 SP 75W 12V G53 6X1 OSRAM	4050300011776	PPAR111 7524 11.5W/930 12V G53 6X1 OSRAM	4058075608573
41840 FL 75W 12V G53 6X1 OSRAM	4050300011783	PPAR111 7524 11.5W/930 12V G53 6X1 OSRAM	4058075608573
41840 WFL 75W 12V G53 6X1 OSRAM	4050300011790	PPAR111 7540 11.5W/930 12V G53 6X1 OSRAM	4058075608535
41850 SP 100W 12V G53 6X1 OSRAM	4050300358604		
41850 FL 100W 12V G53 6X1 OSRAM	4050300358628		
41850 WFL 100W 12V G53 6X1 OSRAM	4050300358642		
41900 SP 20W 12V GY4 10X1 STAR OSRAM	4050300003962		
41970 FL 20W 12V BA15D 10X1 OSRAM	4050300011110		
41990 FL 50W 12V BA15D 10X1 OSRAM	4050300004020		
44860 ST WFL 20W 12V GU5.3 10XBLI2 OSRAM	4008321200389		
44860 WFL 20W 12V GU5.3 20X1 OSRAM	4050300272511	PMR16D2036 3,4W/93012VGU5.310XFS1OSRAM	4058075431553
44860 WFL 20W 12V GU5.3 6X10X1 OSRAM	4050300272511	PMR16D2036 3,4W/93012VGU5.310XFS1OSRAM	4058075431553
44860 WFL 20W 12V LL GU5.3 6X2X1 OSRAM	4050300272511	PMR16D2036 3,4W/93012VGU5.310XFS1OSRAM	4058075431553
44865 ST WFL 35W 12V GU5.3 10XBLI2 OSRAM	4008321200402		
44865 WFL 35W 12V LL GU5.3 20X1 OSRAM	4050300272634	PMR16D3536 4,9W/93012VGU5.310XFS1OSRAM	4058075431478
44865 WFL 35W 12V LL GU5.3 6X2X1 OSRAM	4050300272634	PMR16D3536 4,9W/93012VGU5.310XFS1OSRAM	4058075431478
44870 ST WFL 50W 12V GU5.3 10XBLI2 OSRAM	4008321200440		
44870 WFL 50W 12V GU5.3 20X1 OSRAM	4050300272795	PMR16D5036 7,8W/83012VGU5.310XFS1OSRAM	4058075609297
44870 WFL 50W 12V GU5.3 4XFS5X1 OSRAM	4050300272795	PMR16D5036 7,8W/83012VGU5.310XFS1OSRAM	4058075609297
44870 WFL 50W 12V LL GU5.3 6X2X1 OSRAM	4050300272795	PMR16D5036 7,8W/83012VGU5.310XFS1OSRAM	4058075609297
44888 WFL 10W 12V GU4 10X1 OSRAM	4050300443935		
44890 ST WFL 20W 12V GU4 10XBLI2 OSRAM	4008321200266		
44890 WFL 20W 12V GU4 10X1 OSRAM	4050300346168	LPMR11D2036 3,2W/927 12V GU4 10X1 OSRAM	4058075263925
44890 WFL 20W 12V LL GU4 6X2X1 OSRAM	4050300346168	LPMR11D2036 3,2W/927 12V GU4 10X1 OSRAM	4058075263925
44892 ST WFL 35W 12V GU4 10XBLI2 OSRAM	4008321200303		
44892 WFL 35W 12V GU4 10X1 OSRAM	4050300346229	LPMR11D3536 4,5W/827 12V GU4 10X1 OSRAM	4058075448407
44892 WFL 35W 12V GU4 6X2X1 OSRAM	4050300346229	LPMR11D3536 4,5W/827 12V GU4 10X1 OSRAM	4058075448407
41861 WFL 20W 12V GU5.3 20X1 OSRAM	4050300428819	PMR16D2036 3,4W/93012VGU5.310XFS1OSRAM	4058075431553
41866 WFL 35W 12V GU5.3 20X1 OSRAM	4050300428833	PMR16D3536 4,9W/93012VGU5.310XFS1OSRAM	4058075431478
41871 WFL 50W 12V GU5.3 20X1 OSRAM	4050300428857	PMR16D5036 7,8W/83012VGU5.310XFS1OSRAM	4058075609297
46860 SP 20W 12V GU5.3 20X1 OSRAM	4050300428635	PMR16D2036 3,4W/93012VGU5.310XFS1OSRAM	4058075431553
46860 WFL 20W 12V GU5.3 20X1 OSRAM	4050300428659	PMR16D2036 3,4W/93012VGU5.310XFS1OSRAM	4058075431553
45860 WFL 20W 12V LL GU5.3 20X1 OSRAM	4050300857596	PMR16D2036 3,4W/93012VGU5.310XFS1OSRAM	4058075431553
46860 WWFL 20W 12V GU5.3 20X1 OSRAM	4050300428673	PMR16D2036 3,4W/93012VGU5.310XFS1OSRAM	4058075431553
46865 SP 35W 12V GU5.3 20X1 OSRAM	4050300428697	PMR16D3536 4,9W/93012VGU5.310XFS1OSRAM	4058075431478
46865 FL 35W 12V GU5.3 20X1 OSRAM	4050300428714	PMR16D3536 4,9W/93012VGU5.310XFS1OSRAM	4058075431478
46865 WFL 35W 12V GU5.3 20X1 OSRAM	4050300428710	PMR16D3536 4,9W/93012VGU5.310XFS1OSRAM	4058075431478
45865 WFL 35W 12V LL GU5.3 20X1 OSRAM	4050300857572	PMR16D3536 4,9W/93012VGU5.310XFS1OSRAM	4058075431478
46865 WWFL 35W 12V GU5.3 20X1 OSRAM	4050300428734	PMR16D3536 4,9W/93012VGU5.310XFS1OSRAM	4058075431478
46870 SP 50W 12V GU5.3 20X1 OSRAM	4050300428758	PMR16D5036 7,8W/83012VGU5.310XFS1OSRAM	4058075609297
46870 FL 50W 12V GU5.3 20X1 OSRAM	4050300465708	PMR16D5036 7,8W/83012VGU5.310XFS1OSRAM	4058075609297
46870 WFL 50W 12V GU5.3 20X1 OSRAM	4050300428772	PMR16D5036 7,8W/83012VGU5.310XFS1OSRAM	4058075609297
45870 WFL 50W 12V LL GU5.3 20X1 OSRAM	4050300857619	PMR16D5036 7,8W/83012VGU5.310XFS1OSRAM	4058075609297
46870 WWFL 50W 12V GU5.3 20X1 OSRAM	4050300428796	PMR16D5036 7,8W/83012VGU5.310XFS1OSRAM	4058075609297
46890 SP 20W 12V GU4 10X1 OSRAM	4050300529301	LPMR11D2036 3,2W/927 12V GU4 10X1 OSRAM	4058075263925
46890 WFL 20W 12V GU4 10X1 OSRAM	4050300529325	LPMR11D2036 3,2W/927 12V GU4 10X1 OSRAM	4058075263925
46892 SP 35W 12V GU4 10X1 OSRAM	4050300529349	LPMR11D3536 4,5W/827 12V GU4 10X1 OSRAM	4058075448407
46892 WFL 35W 12V GU4 10X1 OSRAM	4050300529363	LPMR11D3536 4,5W/827 12V GU4 10X1 OSRAM	4058075448407
47855 SST 14W 12V GU5.3 10XBLI1 OSRAM	4008321931863		
48860 PRO SP 20W 12V GU5.3 20X1 OSRAM	4050300620169	PMR16D2036 3,4W/93012VGU5.310XFS1OSRAM	4058075431553
47790 SST 14W 12V GU4 10XBLI1 OSRAM	4008321997623		
48860 PRO FL 20W 12V GU5.3 20X1 OSRAM	4050300620183	PMR16D2036 3,4W/93012VGU5.310XFS1OSRAM	4058075431553
48860 PROWFL 20W 12V GU5.3 20X1 OSRAM	4050300620206	PMR16D2036 3,4W/93012VGU5.310XFS1OSRAM	4058075431553
48860PROWWFL 20W 12V GU5.3 20X1 OSRAM	4050300620220	PMR16D2036 3,4W/93012VGU5.310XFS1OSRAM	4058075431553
47860 SST 25W 12V GU5.3 10XBLI1 OSRAM	4008321202734		
47792 SST 25W 12V GU4 10XBLI1 OSRAM	4008321997647		
48865 PRO SP 35W 12V GU5.3 20X1 OSRAM	4050300516592	PMR16D3536 4,9W/93012VGU5.310XFS1OSRAM	4058075431478
48865 PRO FL 35W 12V GU5.3 20X1 OSRAM	4050300516615	PMR16D3536 4,9W/93012VGU5.310XFS1OSRAM	4058075431478

LISTADO DE LÁMPARAS HALÓGENAS AFECTADAS POR LA SLR Y SUS EQUIVALENTES LED

Denominación	EAN	Nueva denominación de producto	Nuevo EAN del reemplazo
47865 SST 35W 12V GU5.3 10XBLI1 OSRAM	4008321202710		
48865 PROWFL 35W 12V GU5.3 20X1 OSRAM	4050300516639	PMR16D3536 4,9W/93012V GU5.310XFS1OSRAM	4058075431478
48865PROVWFL 35W 12V GU5.3 20X1 OSRAM	4050300516653	PMR16D3536 4,9W/93012V GU5.310XFS1OSRAM	4058075431478
48870 PRO SP 50W 12V GU5.3 20X1 OSRAM	4050300516677	PMR16D5036 7,8W/83012V GU5.310XFS1OSRAM	4058075609297
48870 PRO FL 50W 12V GU5.3 20X1 OSRAM	4050300516691	PMR16D5036 7,8W/83012V GU5.310XFS1OSRAM	4058075609297
48870PRO WFL 50W 12V GU5.3 20X1 OSRAM	4050300516714	PMR16D5036 7,8W/83012V GU5.310XFS1OSRAM	4058075609297
48870PROVWFL 50W 12V GU5.3 20X1 OSRAM	4050300516738	PMR16D5036 7,8W/83012V GU5.310XFS1OSRAM	4058075609297
48855 PROWFL 14W 12V GU5.3 20X1 OSRAM	4008321945044	PMR16D2036 3,4W/93012V GU5.310XFS1OSRAM	4058075431553
47855 SST 14W 12V GU5.3 10XBLI2 OSRAM	4058075008366		
47860 SST 25W 12V GU5.3 10XBLI2 OSRAM	4058075008380		
47865 SST 35W 12V GU5.3 10XBLI2 OSRAM	4058075008403		
64860 T 25W 230V E14 10XBLI1 OSRAM	4052899902817		
64861 T 40W 230V E14 10XBLI1 OSRAM	4008321204486		
64862 T 60W 230V E14 10XBLI1 OSRAM	4008321204509		
64862 T 60W 230V E14 15X1 OSRAM	4050300331638		
64861 T 40W 230V E14 15X1 OSRAM	4050300363707		
64860 T 25W 230V E14 15X1 OSRAM	4050300500942		
64701 230W 230V R7S 10XBLI1 OSRAM	4008321202673		
64701 230W 230V R7S 15X1 OSRAM	4008321207692		
64701 230W 230V R7S 20X1 OSRAM	4008321207692		
64701 230W 240V R7S 10XBLI1 OSRAM	4008321227966		
64701 230W 240V R7S 20X1 OSRAM	4008321275622		
64702 400W 230V R7S 10XBLI1 OSRAM	4008321202697		
64702 400W 230V R7S 20X1 OSRAM	4008321207715		
64702 400W 240V R7S 10XBLI1 OSRAM	4008321227980		
64702 400W 240V R7S 20X1 OSRAM	4008321275646		
64698 160W 230V R7S 10XBLI1 OSRAM	4008321977731		
64698 160W 230V R7S 20X1 OSRAM	4008321977755	LEDPL118150D 19W/827 230V R7S 20X1 OSRAM	4058075626782
64698 160W 240V R7S 10XBLI1 OSRAM	4008321977779		
64698 160W 240V R7S 20X1 OSRAM	4008321977793	LEDPL118150D 19W/827 230V R7S 20X1 OSRAM	4058075626782

HALOLINE® PRO

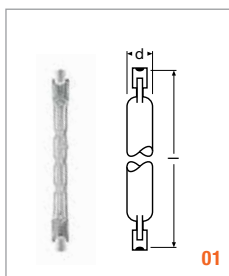

Denominación	EAN	W	V	lm		l [mm]	d [mm]	K			Nº Imagen	Precio base € ²
64684 PRO ¹	4008321977595	48	230	750	R7s	74,9	12	2900	20	G	01	9,15
64690 PRO ¹	4008321928078	80	230	1400	R7s	74,9	12	2900	20	G	01	9,15
64695 PRO ¹	4008321928092	120	230	2250	R7s	74,9	12	2900	20	G	01	9,15
64696 PRO ¹	4008321977670	120	230	2250	R7s	114,2	12	2950	20	G	01	9,15

HALOPIN® PRO

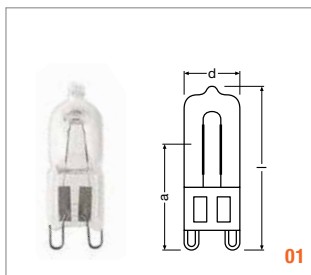

Denominación	EAN	W	V	lm		l [mm]	d [mm]	K	LCL [mm]			Nº Imagen	Precio base € ²
66720 PRO	4008321945273	20	230	235 ²	G9	14,0	43	2700	22	20	G	01	6,45
66733 PRO	4008321208668	33	230	460	G9	14,0	43	2800	22	20	G	01	6,45
66748 PRO	4008321945334	48	230	740	G9	14,0	43	2800	22	20	G	01	6,45
66760 PRO	4008321945372	60	230	980	G9	14,0	51	2800	22	20	G	01	6,45

¹ Protección de fusibles con los valores indicados, se recomienda en el lado de luminarias (según IEC 60357, EN 60357). Deberán ser utilizadas en luminarias cerradas tanto para aplicaciones interiores y exteriores.

² Precio de venta al público recomendado excluyendo IVA y RAEE

HALOSTAR® PRO

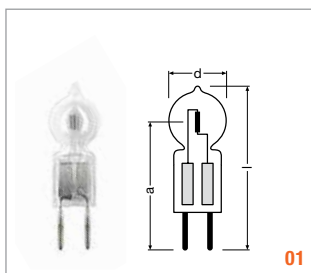

Denominación	EAN	W	V	lm		d (mm)	l (mm)	LCL Ø (mm)	K			Nº Imagen	Precio base €¹
64417	4008321963192	7	12	105	G4	10	33	22	2800	40	G	01	9,75
64423	4008321317964	14	12	240	G4	10	33	22	2800	40	G	01	9,75
64429	4050300987262	25	12	500	GY6.35	12	44	30	2800	40	G	01	8,25
64432	4050300615905	35	12	860	GY6.35	12	44	30	2900	40	G	01	9,35
64440	4050300615936	50	12	1200	GY6.35	12	44	30	3000	40	G	01	9,35
64447	4050300785400	60	12	1650	GY6.35	12	44	30	3000	40	G	01	12,85

HALOSTAR STARLITE®

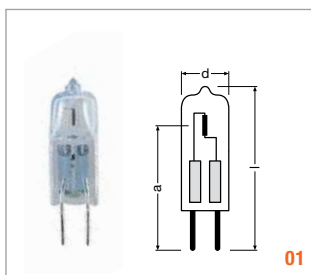

Denominación	EAN	W	V	lm		d (mm)	l (mm)	LCL Ø (mm)	K			Nº Imagen	Precio base €¹
64405 S	4058075094154	5	12	55	G4	10	33	22	2700	40	G	01	4,15
64410 S	4058075094192	10	6	110	G4	10	33	22	2700	40	G	01	4,15
64427 S	4058075094239	20	12	290	GY6.35	12	44	30	2800	40	G	01	4,15
64432 S	4058075094253	35	12	580	GY6.35	12	44	30	2900	40	G	01	4,15
64440 S	4058075094277	50	12	900	GY6.35	12	44	30	3000	40	G	01	4,15
64450 S	4058075094291	75	12	1450	GY6.35	12	44	30	3000	40	G	01	4,45

¹ Precio de venta al público recomendado excluyendo IVA y RAEE

HALOPIN® PARA HORNOS

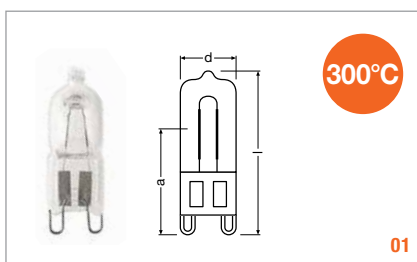

Denominación	EAN	W	V	lm	K				LCL 8 (mm)			Nº Imagen	Precio base €¹
66725 OVEN	4008321703552	25	230	260	2700	G9	14	43	22	20	G	01	8,55
66740 OVEN	4008321703576	40	230	490	2700	G9	14	43	22	20	G	01	8,55

HALOSTAR® PARA HORNOS

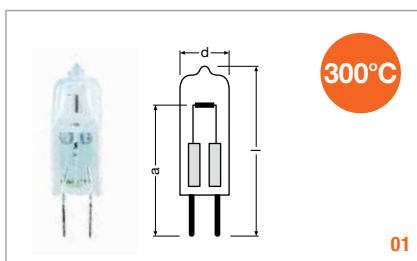

Denominación	EAN	W	V	lm	K				LCL 8 (mm)			Nº Imagen	Precio base €¹
64408	4050300308029	5	12	60	2700	G4	10	33	22	40	G	01	8,55
64418	4050300308081	10	12	140	2800	G4	10	33	22	40	G	01	8,55
64428	4050300308050	20	12	320	2800	G4	12	33	22	40	G	01	8,55

¹ Precio de venta al público recomendado excluyendo IVA y RAEE



LEDVANCE

LÁMPARAS FLUORESCENTES COMPACTAS

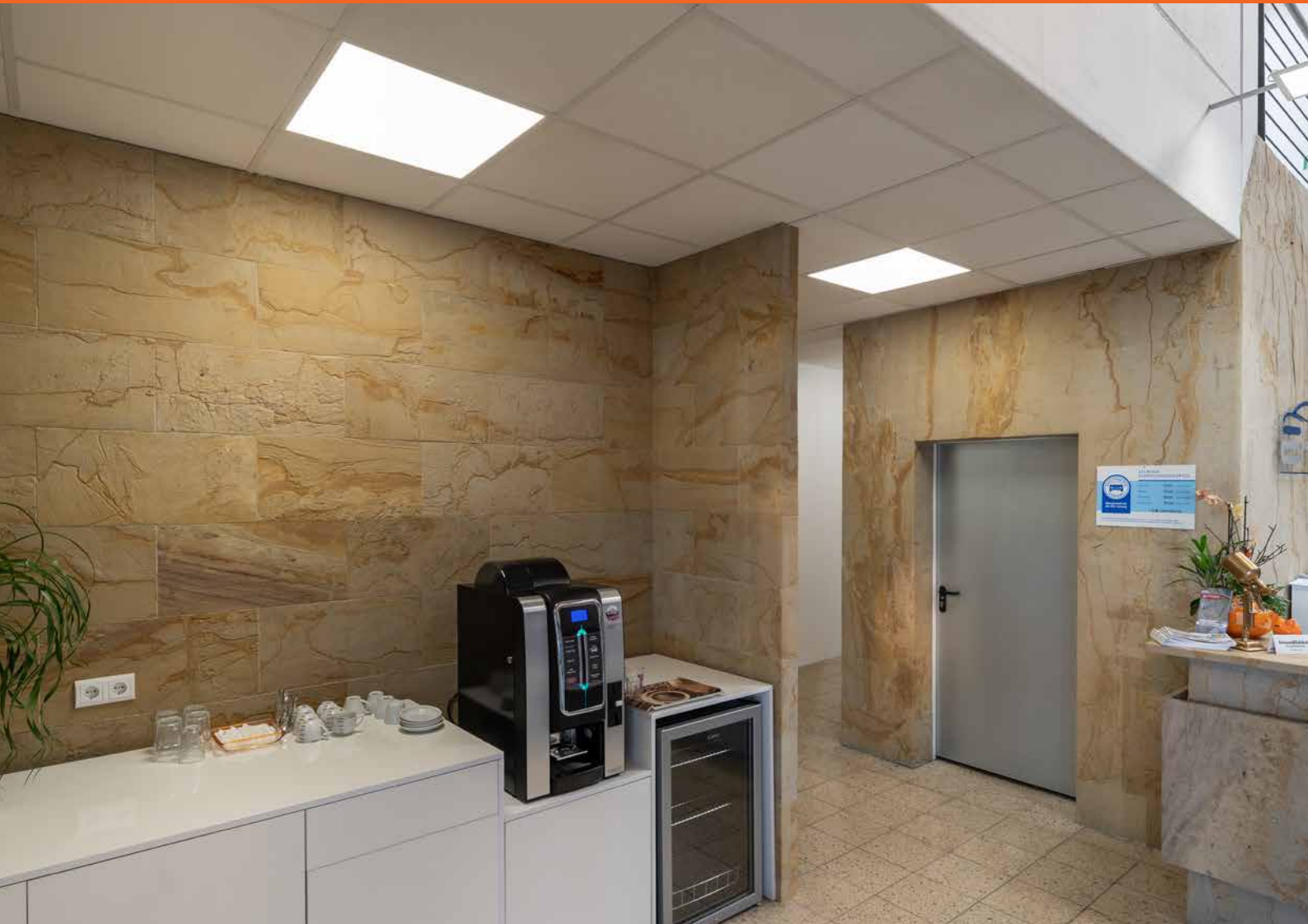

DULUX® T PLUS	482
DULUX® T/E PLUS	482
DULUX® D	483
DULUX® D/E	483
DULUX® S	484
DULUX® S/E	484
DULUX® L LUMILUX®	485
DULUX® F	486

DULUX® T PLUS

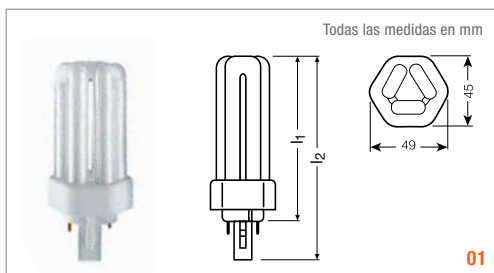

LEDVANCE
3 años de garantía



Denominación	EAN	W	Im	R _a	COLOR		h [mm]			Nº Imagen	Precio base € ³
DULUX T 13 W/830 PLUS ²	4050300446929	13	900	80...89	LUMILUX Blanco Cálido	GX24d-1	90	G	10	01	15,45
DULUX T 13 W/840 PLUS ²	4050300446905	13	900	80...89	LUMILUX Blanco Frío	GX24d-1	90	G	10	01	15,45
DULUX T 18 W/827 PLUS ²	4050300333502	18	1200	80...89	LUMILUX INTERNA	GX24d-2	101	G	10	01	14,95
DULUX T 18 W/830 PLUS ²	4050300333489	18	1200	80...89	LUMILUX Blanco Cálido	GX24d-2	101	G	10	01	14,95
DULUX T 18 W/840 PLUS ²	4050300333465	18	1200	80...89	LUMILUX Blanco Frío	GX24d-2	101	G	10	01	14,95
DULUX T 26 W/827 PLUS ²	4050300342085	26	1200	80...89	LUMILUX INTERNA	GX24d-3	116	G	10	01	14,95
DULUX T 26 W/830 PLUS ²	4050300342061	26	1200	80...89	LUMILUX Blanco Cálido	GX24d-3	116	G	10	01	14,95
DULUX T 26 W/840 PLUS ²	4050300342047	26	1200	80...89	LUMILUX Blanco Frío	GX24d-3	116	G	10	01	14,95

DULUX® T/E PLUS

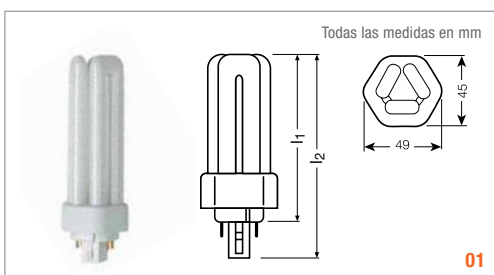

LEDVANCE
3 años de garantía



Denominación	EAN	W	Im	R _a	COLOR		h [mm]			Nº Imagen	Precio base € ³
DULUX T/E 13 W/827 PLUS ²	4050300447001	13	900	80...89	LUMILUX INTERNA	GX24d-1	90	G	10	01	15,45
DULUX T/E 13 W/830 PLUS ²	4050300446981	13	900	80...89	LUMILUX Blanco Cálido	GX24d-1	90	G	10	01	15,45
DULUX T/E 18 W/827 PLUS ²	4050300342269	18	1200	80...89	LUMILUX INTERNA	GX24d-2	101	G	10	01	14,95
DULUX T/E 18 W/840 PLUS ²	4050300342221	18	1200	80...89	LUMILUX Blanco Frío	GX24d-2	101	G	10	01	14,95
DULUX T/E 26 W/827 PLUS ²	4050300342320	26	1200	80...89	LUMILUX INTERNA	GX24d-3	116	G	10	01	14,95
DULUX T/E 26 W/830 PLUS ²	4050300342306	26	1200	80...89	LUMILUX Blanco Cálido	GX24d-3	116	G	10	01	14,95
DULUX T/E 26 W/840 PLUS ²	4050300342283	26	1200	80...89	LUMILUX Blanco Frío	GX24d-3	116	G	10	01	14,95
DULUX T/E 32 W/830 PLUS ²	4050300348582	32	2400	80...89	LUMILUX Blanco Cálido	GX24d-3	132	G	10	01	15,45
DULUX T/E 32 W/840 PLUS ²	4050300348568	32	2400	80...89	LUMILUX Blanco Frío	GX24d-3	132	G	10	01	15,45
DULUX T/E 42 W/827 PLUS ¹	4050300425665	42	3200	80...89	LUMILUX INTERNA	GX24d-4	153	G	10	01	16,25
DULUX T/E 42 W/830 PLUS ¹	4050300425641	42	3200	80...89	LUMILUX Blanco Cálido	GX24d-4	153	G	10	01	16,25
DULUX T/E 42 W/840 PLUS ¹	4050300425627	42	3200	80...89	LUMILUX Blanco Frío	GX24d-4	153	G	10	01	16,25

¹ Vida media 13.000 h | ² Productos en descatalogación por la normativa RoHS | ³ Precio de venta al público recomendado excluyendo IVA y RAEE

DULUX® D

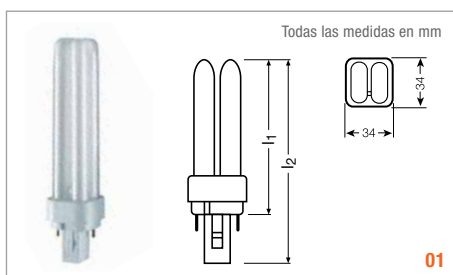

LEDVANCE
3 años de garantía



Denominación	EAN	W	lm	R _a	COLOR		h (mm)			Nº Imagen	Precio base € ²
DULUX D 10 W/827 ¹	4050300008110	10	600	80...89	LUMILUX INTERNA	GX24d-1	87	G	10	01	8,15
DULUX D 10 W/830 ¹	4050300025681	10	600	80...89	LUMILUX Blanco Cálido	GX24d-1	87	G	10	01	8,15
DULUX D 10 W/840 ¹	4050300010595	10	600	80...89	LUMILUX Blanco Frío	GX24d-1	87	G	10	01	8,15
DULUX D 13 W/827 ¹	4050300008127	13	900	80...89	LUMILUX INTERNA	GX24d-1	115	G	10	01	8,15
DULUX D 13 W/830 ¹	4050300025698	13	900	80...89	LUMILUX Blanco Cálido	GX24d-1	115	G	10	01	8,15
DULUX D 13 W/840 ¹	4050300010625	13	900	80...89	LUMILUX Blanco Frío	GX24d-1	115	G	10	01	8,15
DULUX D 13 W/865 ¹	4050300487106	13	855	80...89	LUMILUX Luz Día Frío	GX24d-1	115	G	10	01	8,15
DULUX D 18 W/827 ¹	4050300011462	18	1200	80...89	LUMILUX INTERNA	GX24d-2	130	G	10	01	7,85
DULUX D 18 W/830 ¹	4050300025704	18	1200	80...89	UMILUX Blanco Cálido	GX24d-2	130	G	10	01	7,85
DULUX D 18 W/840 ¹	4050300012056	18	1200	80...89	LUMILUX Blanco Frío	GX24d-2	130	G	10	01	7,85
DULUX D 18 W/865 ¹	4050300487120	18	1140	80...89	LUMILUX Luz Día Frío	GX24d-2	130	G	10	01	7,85
DULUX D 26 W/827 ¹	4050300011912	26	1800	80...89	LUMILUX INTERNA	GX24d-3	149	G	10	01	7,85
DULUX D 26 W/830 ¹	4050300025711	26	1800	80...89	LUMILUX Blanco Cálido	GX24d-3	149	G	10	01	7,85
DULUX D 26 W/840 ¹	4050300012049	26	1800	80...89	LUMILUX Blanco Frío	GX24d-3	149	G	10	01	7,85
DULUX D 26 W/865 ¹	4050300486987	26	1710	80...89	LUMILUX Luz Día Frío	GX24d-3	149	G	10	01	7,85

DULUX® D/E

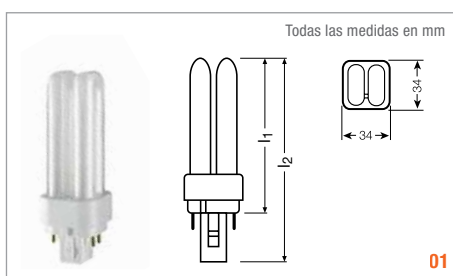

LEDVANCE
3 años de garantía



Denominación	EAN	W	lm	R _a	COLOR		h (mm)			Nº Imagen	Precio base € ²
DULUX D/E 10 W/830 ¹	4050300419435	10	600	80...89	LUMILUX Blanco Cálido	G24q-1	87	G	10	01	8,45
DULUX D/E 10 W/840 ¹	4050300017587	10	600	80...89	LUMILUX Blanco Frío	G24q-1	87	G	10	01	8,45
DULUX D/E 13 W/827 ¹	4050300012131	13	900	80...89	LUMILUX INTERNA	G24q-1	115	G	10	01	8,45
DULUX D/E 13 W/830 ¹	4050300389059	13	900	80...89	LUMILUX Blanco Cálido	G24q-1	115	G	10	01	8,45
DULUX D/E 13 W/840 ¹	4050300017594	13	900	80...89	LUMILUX Blanco Frío	G24q-1	115	G	10	01	8,45
DULUX D/E 18 W/827 ¹	4050300012148	18	1200	80...89	LUMILUX INTERNA	G24q-2	130	G	10	01	8,45
DULUX D/E 18 W/830 ¹	4050300327211	18	1200	80...89	LUMILUX Blanco Cálido	G24q-2	130	G	10	01	8,45
DULUX D/E 18 W/840 ¹	4050300017617	18	1200	80...89	LUMILUX Blanco Frío	G24q-2	130	G	10	01	8,45
DULUX D/E 18 W/865 ¹	4050300564944	18	1140	80...89	LUMILUX Luz Día Frío	G24q-2	130	G	10	01	8,45
DULUX D/E 26 W/827 ¹	4050300012230	26	1800	80...89	LUMILUX INTERNA	G24q-3	149	G	10	01	8,45
DULUX D/E 26 W/830 ¹	4050300327235	26	1800	80...89	LUMILUX Blanco Cálido	G24q-3	149	G	10	01	8,45
DULUX D/E 26 W/840 ¹	4050300020303	26	1800	80...89	LUMILUX Blanco Frío	G24q-3	149	G	10	01	8,45
DULUX D/E 26 W/865 ¹	4008321185877	26	1710	80...89	LUMILUX Luz Día Frío	G24q-3	149	G	10	01	8,45

¹ Productos en descatalogación por la normativa RoHS | ² Precio de venta al público recomendado excluyendo IVA y RAEE

DULUX® S

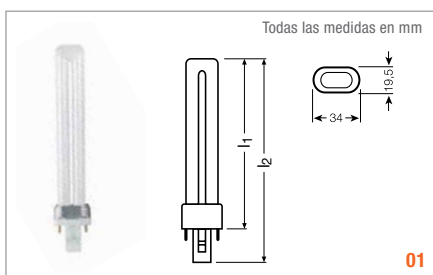

LEDVANCE
3 años de garantía



Denominación	EAN	W	lm	R _a	COLOR		h (mm)			Nº Imagen	Precio base € ²
DULUX S 5 W/827 ¹	4050300006130	5	250	80...89	LUMILUX INTERNA	G23	85	G	50	01	5,65
DULUX S 7 W/827 ¹	4050300005997	7	400	80...89	LUMILUX INTERNA	G23	114	G	10	01	5,65
DULUX S 7 W/840 ¹	4050300010571	7	400	80...89	LUMILUX Blanco Frío	G23	114	G	10	01	5,65
DULUX S 9 W/827 ¹	4050300006000	9	600	80...89	LUMILUX INTERNA	G23	144	G	10	01	5,65
DULUX S 9 W/830 ¹	4050300025742	9	600	80...89	LUMILUX Blanco Cálido	G23	144	G	10	01	5,65
DULUX S 9 W/840 ¹	4050300010588	9	600	80...89	LUMILUX Blanco Frío	G23	144	G	50	01	5,65
DULUX S 9 W/865 ¹	4050300035320	9	570	80...89	LUMILUX Luz Día Frío	G23	144	G	50	01	5,65
DULUX S 11 W/827 ¹	4050300006017	11	900	80...89	LUMILUX INTERNA	G23	214	G	10	01	5,65
DULUX S 11 W/830 ¹	4050300025759	11	900	80...89	LUMILUX Blanco Cálido	G23	214	G	10	01	5,65
DULUX S 11 W/840 ¹	4050300010618	11	900	80...89	LUMILUX Blanco Frío	G23	214	G	10	01	5,65

DULUX® S/E



LEDVANCE
Garantía de sistema
3 años - lámparas
5 años - E.C.C.



Denominación	EAN	W	lm	R _a	COLOR		h (mm)			Nº Imagen	Precio base € ²
DULUX S/E 7 W/827 ¹	4050300017648	7	400	80...89	LUMILUX INTERNA	2G7	114	G	10	01	5,25
DULUX S/E 9 W/827 ¹	4050300017655	9	600	80...89	LUMILUX INTERNA	2G7	144	G	10	01	5,25
DULUX S/E 11 W/827 ¹	4050300017662	11	900	80...89	LUMILUX INTERNA	2G7	214	G	10	01	5,25
DULUX S/E 11 W/840 ¹	4050300020181	11	900	80...89	LUMILUX Blanco Frío	2G7	214	G	10	01	5,25

¹ Productos en descatálogo por la normativa RoHS | ² Precio de venta al público recomendado excluyendo IVA y RAEE

DULUX® L LUMILUX®

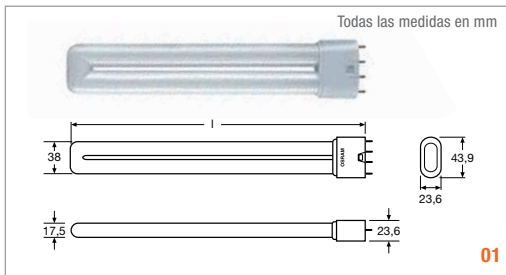

Denominación	EAN	W	lm	R _a	COLOR		l _t (mm)			Nº Imagen	Precio base € ⁴
DULUX L 18 W/827 ^{1,3}	4050300010748	18	1200	80...89	LUMILUX INTERNA	2G11	217	G	10	01	10,15
DULUX L 18 W/830 ^{1,3}	4050300010731	18	1200	80...89	LUMILUX Blanco Cálido	2G11	217	G	10	01	10,15
DULUX L 18 W/840 ^{1,3}	4050300010724	18	1200	80...89	LUMILUX Blanco Frío	2G11	217	G	10	01	10,15
DULUX L 24 W/827 ^{1,3}	4050300010779	24	1800	80...89	LUMILUX INTERNA	2G11	317	G	10	01	10,15
DULUX L 24 W/830 ^{1,3}	4050300010762	24	1800	80...89	LUMILUX Blanco Cálido	2G11	317	G	10	01	10,15
DULUX L 24 W/840 ^{1,3}	4050300010755	24	1800	80...89	LUMILUX Blanco Frío	2G11	317	G	10	01	10,15
DULUX L 36 W/827 ^{1,3}	4050300010809	36	2900	80...89	LUMILUX INTERNA	2G11	411	G	10	01	11,45
DULUX L 36 W/830 ^{1,3}	4050300010793	36	2900	80...89	LUMILUX Blanco Cálido	2G11	411	G	10	01	11,45
DULUX L 36 W/840 ^{1,3}	4050300010786	36	2900	80...89	LUMILUX Blanco Frío	2G11	411	G	10	01	11,45
DULUX L 36 W/865 ^{1,3}	4050300328263	36	2750	80...89	LUMILUX Luz Día Frío	2G11	411	G	10	01	11,45
DULUX L 40 W/830 ^{2,3}	4050300298894	40	3500	80...89	LUMILUX Blanco Cálido	2G11	533	G	10	01	11,45
DULUX L 55 W/830 ^{2,3}	4050300298917	55	4800	80...89	LUMILUX Blanco Cálido	2G11	533	G	10	01	12,55
DULUX L 55 W/840 ^{2,3}	4050300295879	55	4800	80...89	LUMILUX Blanco Frío	2G11	533	G	10	01	12,55
DULUX L 55 W/865 ^{2,3}	4050300553900	55	4550	80...89	LUMILUX Luz Día Frío	2G11	533	G	10	01	12,55

¹ Funcionamiento con equipo convencional ECC o electrónico ECE

² Funcionamiento con equipo electrónico ECE

³ Productos en descatalogación por la normativa RoHS

⁴ Precio de venta al público recomendado excluyendo IVA y RAEE

DULUX® F

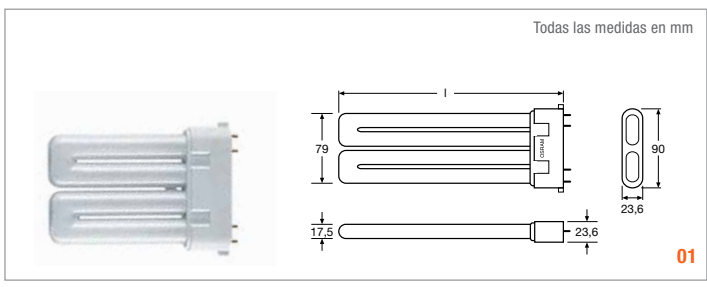

Denominación	EAN	W	lm	R _a	COLOR		l _t (mm)			Nº Imagen	Precio base € ²
DULUX F 18 W/830 ¹	4050300333540	18	1100	80...89	LUMILUX Blanco Cálido	2G10	122	G	10	01	22,35
DULUX F 24 W/830 ¹	4050300333601	24	1700	80...89	LUMILUX Blanco Cálido	2G10	165	G	10	01	22,35
DULUX F 24 W/840 ¹	4050300333588	24	1700	80...89	LUMILUX Blanco Frío	2G10	165	G	10	01	22,35
DULUX F 36 W/827 ¹	4050300312187	36	2800	80...89	LUMILUX INTERNA	2G10	217	G	10	01	23,75
DULUX F 36 W/830 ¹	4050300299051	36	2800	80...89	LUMILUX Blanco Cálido	2G10	217	G	10	01	23,75
DULUX F 36 W/840 ¹	4050300299037	36	2800	80...89	LUMILUX Blanco Frío	2G10	217	G	10	01	23,75

¹ Productos en descatalogación por la normativa RoHS | ² Precio de venta al público recomendado excluyendo IVA y RAEE

LÁMPARAS FLUORESCENTES



LUMILUX® T5 HE HIGH EFFICIENCY, TUBULAR, CASQUILLO G5	488
LUMILUX® T5 HO HIGH OUTPUT, TUBULAR, CASQUILLO G5	488
LUMILUX® T5 CORTO TUBULAR, CASQUILLO G5	489
BASIC T5 CORTO, TUBULAR, CASQUILLO G5	489
LUZ DE EMERGENCIA (BASIC) T5 CORTO, TUBULAR, CASQUILLO G5	489
LUZ DE EMERGENCIA (LUMILUX®) T5 CORTO, TUBULAR, CASQUILLO G5	490
LUMILUX® T5 FC®, CIRCULAR, CASQUILLO 2GX13	490
LUMILUX® T8, TUBULAR, CASQUILLO G13	491
LUMILUX® DE LUXE T8, TUBULAR, CASQUILLO G13	491

NATURA® T8, TUBULAR, CASQUILLO G13	492
LUMILUX® T9 C CIRCULAR, CASQUILLO G10Q	492
CEBADORES PARA CONEXIÓN SIMPLE A 230 V	493
CEBADORES PARA CONEXIÓN EN SERIE A 230 V	493
CEBADORES ST	494

LUMILUX® T5 HE HIGH EFFICIENCY, tubular, casquillo G5

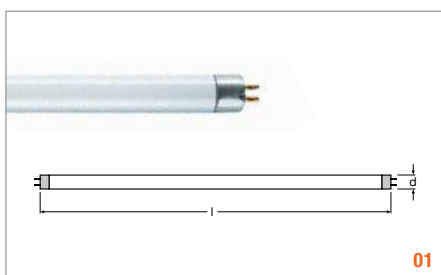

Denominación	EAN	W	lm	lm 35°C	K	R _a	∅ d (mm)	L l (mm)			Nº Imagen	Precio ² base €
EN ESTUCHES INDIVIDUALES												
HE 14 W/827 ¹	4050300645919	14	1200	1350	2700	80...89	16	549	F		20	01 5,65
HE 14 W/830 ¹	4050300591520	14	1200	1350	3000	80...89	16	549	F		20	01 5,65
HE 14 W/840 ¹	4050300591384	14	1200	1350	4000	80...89	16	549	F		20	01 5,65
HE 21 W/827 ¹	4050300645957	21	1900	2100	2700	80...89	16	849	F		20	01 6,25
HE 21 W/830 ¹	4050300591506	21	1900	2100	3000	80...89	16	849	F		20	01 6,25
HE 21 W/840 ¹	4050300591407	21	1900	2100	4000	80...89	16	849	F		20	01 6,25
HE 21 W/865 ¹	4050300591322	21	1750	2000	6500	80...89	16	849	F		20	01 6,25
HE 28 W/827 ¹	4050300645995	28	2600	2900	2700	80...89	16	1149	F		20	01 6,25
HE 28 W/830 ¹	4050300591483	28	2600	2900	3000	80...89	16	1149	F		20	01 6,25
HE 28 W/840 ¹	4050300591421	28	2600	2900	4000	80...89	16	1149	F		20	01 6,25
HE 28 W/865 ¹	4050300591346	28	2400	2750	6500	80...89	16	1149	F		20	01 6,25
HE 35 W/830 ¹	4050300591469	35	3320	3650	3000	80...89	16	1449	F		20	01 6,75
HE 35 W/840 ¹	4050300591445	35	3320	3650	4000	80...89	16	1449	F		20	01 6,75

LUMILUX® T5 HO HIGH OUTPUT, tubular, casquillo G5

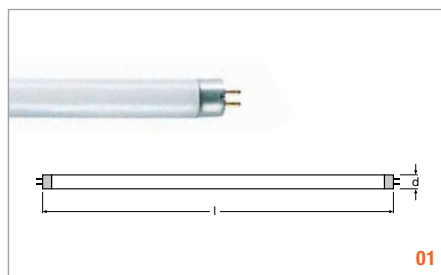

Denominación	EAN	W	lm	lm 35°C	K	R _a	∅ d (mm)	L l (mm)			Nº Imagen	Precio ² base €
EN ESTUCHES INDIVIDUALES												
HO 24 W/827 ¹	4050300646077	24	1750	2000	2700	80...89	16	549	G		20	01 5,65
HO 24 W/830 ¹	4050300591667	24	1750	2000	3000	80...89	16	549	G		20	01 5,65
HO 24 W/840 ¹	4050300591643	24	1750	2000	4000	80...89	16	549	G		20	01 5,65
HO 24 W/865 ¹	4050300591629	24	1600	1900	6500	80...89	16	549	G		20	01 5,65
HO 39 W/840 ¹	4050300591704	39	3100	3500	4000	80...89	16	849	G		20	01 6,25
HO 39 W/865 ¹	4050300591681	39	2850	3325	6500	80...89	16	849	G		20	01 6,25
HO 49 W/827 ¹	4050300796772	49	4310	4900	2700	80...89	16	1449	F		20	01 6,75
HO 49 W/830 ¹	4050300796758	49	4310	4900	3000	80...89	16	1449	F		20	01 6,75
HO 49 W/840 ¹	4050300796710	49	4310	4900	4000	80...89	16	1449	F		20	01 6,75
HO 49 W/865 ¹	4050300796628	49	4100	4600	6500	80...89	16	1449	G		20	01 6,75
HO 54 W/827 ¹	4050300646152	54	4450	5000	2700	80...89	16	1149	F		20	01 6,25
HO 54 W/830 ¹	4050300591605	54	4450	5000	3000	80...89	16	1149	F		20	01 6,25
HO 54 W/840 ¹	4050300591582	54	4450	5000	4000	80...89	16	1149	F		20	01 6,25
HO 54 W/865 ¹	4050300591568	54	4100	4750	6500	80...89	16	1149	G		20	01 6,25
HO 80 W/830 ¹	4050300591827	80	6150	7000	3000	80...89	16	1449	G		20	01 7,45
HO 80 W/840 ¹	4050300591841	80	6150	7000	4000	80...89	16	1449	G		20	01 7,45
HO 80 W/865 ¹	4050300591803	80	5700	6650	6500	80...89	16	1449	G		20	01 7,45

¹ Funcionamiento únicamente con ECE. Flujo máximo a 35°C

² Precio de venta al público recomendado excluyendo I.V.A y RAEE.

LUMILUX® T5 corto tubular, casquillo G5

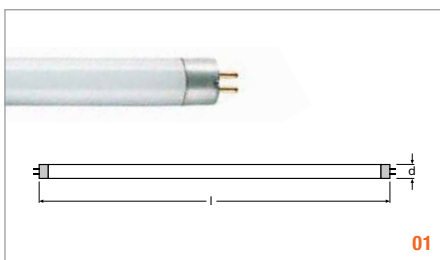

LEDVANCE
Garantía de sistema
3 años - lámparas
5 años - EDC



Denominación	EAN	W	lm	K	R _a	∅(mm)	L (mm)	α	Imagen	Nº Imagen	Precio ¹ base €
L 6 W/830	4008321959874	6	300	3000	80...89	16	212	G		01	6,15
L 8 W/827	4050300008943	8	430	2700	80...89	16	288	G		01	6,15
L 8 W/830	4008321959881	8	430	3000	80...89	16	288	G		01	6,15
L 8 W/840	4050300241623	8	430	4000	80...89	16	288	G		01	6,15
L 13 W/827	4050300008967	13	950	2700	80...89	16	517	G		01	8,25
L 13 W/830	4008321959898	13	950	3000	80...89	16	517	G		01	8,25
L 13 W/840	4050300241647	13	950	4000	80...89	16	517	G		01	8,25

Basic T5 corto, tubular, casquillo G5

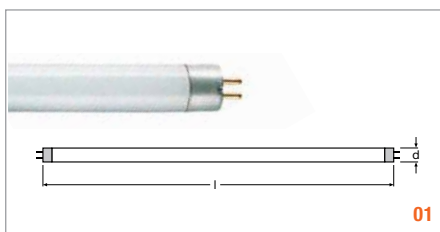

LEDVANCE
Garantía de sistema
3 años - lámparas
5 años - EDC



Denominación	EAN	W	lm	K	R _a	∅(mm)	L (mm)	α	Imagen	Nº Imagen	Precio ¹ base €
L 6 W/640	4050300008899	6	270	4000	60...69	16	212	G		01	4,75
L 8 W/640	4050300008912	8	385	4000	60...69	16	288	G		01	4,75
L 8 W/765	4050300035475	8	330	6500	70...79	16	288	G		01	4,75
L 13 W/640	4050300008974	13	830	4000	60...69	16	517	G		01	5,55
L 13 W/765	4050300035536	13	720	6500	70...79	16	517	G		01	5,55

Luz de emergencia (Basic) T5 corto, tubular, casquillo G5

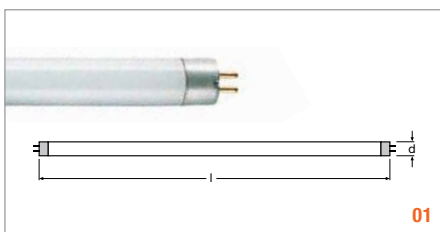

LEDVANCE
Garantía de sistema
3 años - lámparas
5 años - EDC



Denominación	EAN	W	lm	K	R _a	∅(mm)	L (mm)	α	Imagen	Nº Imagen	Precio ¹ base €
L 6 W/640 EL	4008321152381	6	270	4000	60...69	16	212	G		01	4,75
L 8 W/640 EL	4050300606644	8	385	4000	60...69	16	288	G		01	5,35

¹ Precio de venta al público recomendado excluyendo I.V.A y RAEE

Luz de emergencia (LUMILUX®) T5 corto, tubular, casquillo G5

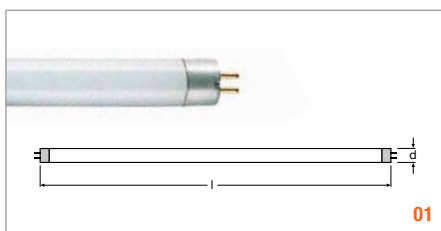

LEDVANCE
Garantía de sistema
3 años - lámparas
5 años - ECE



Denominación	EAN	W	lm	K	R _a	∅ (mm)	l (mm)	α	Imagen	Nº Imagen	Precio ¹ base €
L 6 W/840 EL	4008321325662	6	320	4000	80...89	16	212	G	25	01	6,15
L 8 W/840 EL	4008321325846	8	450	4000	80...89	16	288	G	25	01	6,75

LUMILUX® T5 FC®, circular, casquillo 2Gx13

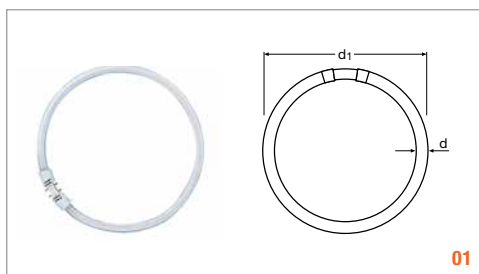

LEDVANCE
Garantía de sistema
3 años - lámparas
5 años - ECE



Denominación	EAN	W	lm	K	R _a	∅ (mm)	l (mm)	α	Imagen	Nº Imagen	Precio ¹ base €
FC 22 W/830	4050300528489	22	1900	3000	80...89	16	225	G	12	01	34,35
FC 22 W/840	4050300528465	22	1900	4000	80...89	16	225	G	12	01	34,35
FC 40 W/830	4050300528540	40	3400	3000	80...89	16	300	G	12	01	35,65
FC 40 W/840	4050300528526	40	3400	4000	80...89	16	300	G	12	01	35,65
FC 55 W/830	4050300528601	55	4200	3000	80...89	16	300	G	12	01	37,65

¹ Precio de venta al público recomendado excluyendo I.V.A y RAEE | ² Productos en descatalogación por la normativa RoHS

LUMILUX® T8, tubular, casquillo G13

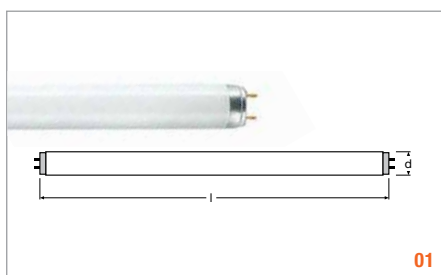

LEDVANCE
Garantía
de sistema
3 años - Iluminas
5 años - ECE



Denominación	EAN	W	lm	K	R _a	d (mm)	l (mm)	G	Nº Imagen	Precio ¹ base €
L 15 W/827	4050300446042	15	950	2700	80...89	26	438	G	25	01 9,65
L 15 W/830	4050300446028	15	950	3000	80...89	26	438	G	25	01 9,65
L 15 W/840	4050300446004	15	950	4000	80...89	26	438	G	25	01 9,65
L 15 W/865	4050300446189	15	900	6500	80...89	26	438	G	25	01 9,65
L 16 W/827	4050300446080	16	1250	2700	80...89	26	720	G	25	01 9,65
L 16 W/830	4008321959065	16	1250	3000	80...89	26	720	G	25	01 9,65
L 16 W/840	4050300446066	16	1250	4000	80...89	26	720	G	25	01 9,65
L 18 W/827	4050300517834	18	1350	2700	80...89	26	590	G	25	01 4,75
L 18 W/830	4050300517810	18	1350	3000	80...89	26	590	G	25	01 4,75
L 18 W/840	4050300517797	18	1350	4000	80...89	26	590	G	25	01 4,75
L 18 W/865	4050300517773	18	1300	6500	80...89	26	590	G	25	01 4,75
L 30 W/827	4050300518077	30	2400	2700	80...89	26	895	G	25	01 12,15
L 30 W/830	4050300518053	30	2400	3000	80...89	26	895	G	25	01 12,15
L 30 W/840	4050300518039	30	2400	4000	80...89	26	895	G	25	01 12,15
L 30 W/865	4050300518015	30	2350	6500	80...89	26	895	G	25	01 12,15
L 36 W/827-1	4050300518114	36	3100	2700	80...89	26	970	G	25	01 14,15
L 36 W/840-1	4050300518091	36	3100	4000	80...89	26	970	G	25	01 14,15
L 36 W/827	4050300517919	36	3350	2700	80...89	26	1200	G	25	01 5,65
L 36 W/830	4050300517896	36	3350	3000	80...89	26	1200	G	25	01 5,65
L 36 W/840	4050300517872	36	3350	4000	80...89	26	1200	G	25	01 5,65
L 36 W/865	4050300517858	36	3250	6500	80...89	26	1200	G	25	01 5,65
L 38 W/840	4050300518138	38	3300	4000	80...89	26	1047	G	25	01 12,25
L 58 W/827	4050300603049	58	5200	2700	80...89	26	1500	G	25	01 6,25
L 58 W/830	4050300517971	58	5200	3000	80...89	26	1500	G	25	01 6,25
L 58 W/840	4050300517957	58	5200	4000	80...89	26	1500	G	25	01 6,25
L 58 W/865	4050300517933	58	5000	6500	80...89	26	1500	G	25	01 6,25

¹ Precio de venta al público recomendado excluyendo I.V.A y RAEE

NATURA® T8, tubular, casquillo G13



Denominación	EAN	W	lm	K	∅ [mm]	L [mm]	α	Imagen	Nº Imagen	Precio ¹ base €
L 18 W/76	4050300010519	18	750	NATURA	26	590	-	10	01	20,55
L 30 W/76	4050300010540	30	1300	NATURA	26	895	-	10	01	21,05
L 36 W/76	4050300010526	36	1800	NATURA	26	1200	-	10	01	22,65
L 58 W/76	4050300010533	58	2850	NATURA	26	1500	-	10	01	24,45

LUMILUX® T9 C circular, casquillo G10Q

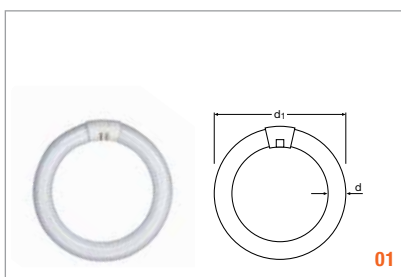



Denominación	EAN	W	lm	K	R _a	∅ [mm]	L [mm]	α	Imagen	Nº Imagen	Precio ¹ base €
L 22 W/827 C	4008321581068	22	1350	2700	80...89	29	216	G	12	01	13,25
L 22 W/840 C	4008321581082	22	1350	4000	80...89	29	216	G	12	01	13,25
L 22 W/865 C	4008321581105	22	1300	6500	80...89	29	216	G	12	01	13,25
L 32 W/827 C	4008321581129	32	2250	2700	80...89	29	305	G	12	01	14,55
L 32 W/840 C	4008321581143	32	2250	4000	80...89	29	305	G	12	01	14,55
L 32 W/865 C	4008321581167	32	2150	6500	80...89	29	305	G	12	01	14,55
L 40 W/840 C	4050300014845	40	3200	4000	80...89	29	406	G	12	01	26,55
L 40 W/865 C	4008321960139	40	2950	6500	80...89	29	406	G	12	01	26,55

¹ Precio de venta al público recomendado excluyendo I.V.A y RAEE | ² Productos en descatalogación

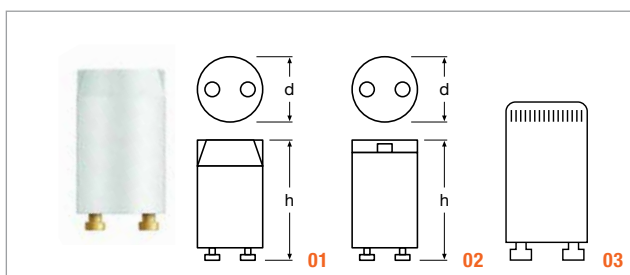
Cebadores para conexión simple a 230 V



Denominación	EAN	 [mm]		Nº Imagen	Precio ² base €
ST 111 TRY25 ¹	4050300854045	40	400	01	0,85
ST 111 GRP ¹	4050300270166	40	1200	01	0,75
ST 171 TRY25	4050300854106	40	200	02	5,25
ST 171 GRP	4050300422855	40	1200	02	5,25
ST 173 TRY25	4050300854120	40	200	02	5,25

VENTAJAS

- Amplio rango de temperatura para una desconexión segura: -20...+80°C

Cebadores para conexión en serie a 230 V

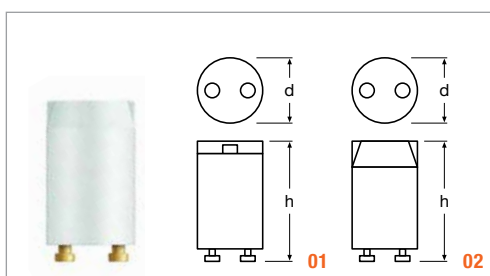

Denominación	EAN		Nº Imagen	Precio ² base €
ST 172 TRY25	4050300854069	200	01	5,25
ST 151 TRY25	4050300854083	400	02	0,95
ST 151 GRP	4050300012803	1200	02	0,85

VENTAJAS

- Amplio rango de temperatura para una desconexión segura: -20...+80°C

¹ No apto para L 70 W

² Precio de venta al público recomendado excluyendo I.V.A

Cebadores ST

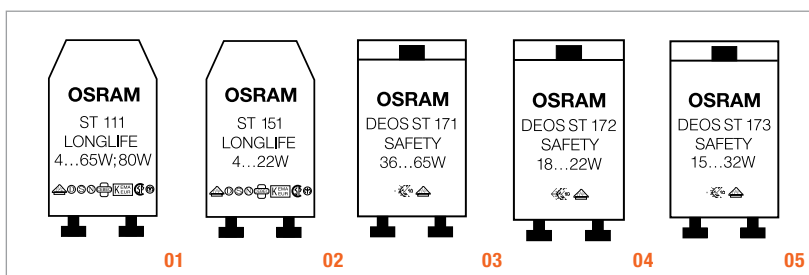

PARA LÁMPARAS FLUORESCENTES

PARA DULUX® L

Denominación	EAN	4/6/8W	10/13W	15/16W	18/20W	22W	30/32W	38W	36/40W	58/65W	18/24W	36W			Nº
CONEXIÓN SIMPLE A 230 V~															
ST 111 TRY25 4	4050300854045	✓	✓	✓	✓	✓	✓	✓	✓	✓	✓	✓	40,3	24/400	01
ST 111 GRP 4	4050300270166	✓	✓	✓	✓	✓	✓	✓	✓	✓	✓	✓	40,3	1200	01
ST 111 LL HT	4050300854021	✓	✓	✓	✓	✓	✓	✓	✓	✓	✓	✓	40,3	25/400	01
ST 171 TRY25	4050300854106							✓	✓	✓ ¹		✓	40,3	25/200	03
ST 171 GRP	4050300422855							✓	✓	✓ ¹		✓	40,3	1200	03
ST 173 TRY25	4050300854120			✓	✓	✓	✓					✓	40,3	25/200	05
CONEXIÓN EN SERIE A 230 V~															
ST 172 TRY25	4050300854069	✓ ²		✓ ²	✓ ²	✓ ²						✓ ^{2,3}		25/400	02
ST 151 TRY25	4050300854083	✓ ²		✓ ²	✓ ²	✓ ²						✓ ^{2,3}		1200	02
ST 151 GRP	4050300012803				✓ ²	✓ ²						✓ ^{2,3}		25/200	04

**CEBADORES DE ALTA CALIDAD ST 111 LONGLIFE,
ST 151 LONGLIFE, ST 171 SAFETY, ST 172 SAFETY Y ST 173 SAFETY**

Los cebadores arrancan siempre de forma segura, rápida y sin perjudicar a la lámpara.

Cada cebador es sometido a estrictos controles de calidad. Los cebadores poseen una funda de aislamiento especial de makrolon®. Esta funda cumple las normas de calidad y seguridad clase II.

Los cebadores están equipados con un condensador antiparasitario especial y han sido homologados por VDE.

Tienen las marcas de homologación y .

Para garantizar un encendido perfecto recomendamos cambiar el cebador cada vez que se cambia la lámpara excepto en el caso de DEOS® SAFETY.

- De 10.000 a 60.000 encendidos durante la vida de la lámpara en modo inductivo.
- Alargan un 20% la vida de las lámparas fluorescentes.

**VENTAJAS Y CARACTERÍSTICAS DE LOS CEBAADORES DEOS® ST 171 SAFETY,
DEOS® ST 172 SAFETY Y DEOS® ST 173 SAFETY**

- DEOS® ST 171 SAFETY, DEOS® ST 172 SAFETY, DEOS® ST 173 SAFETY son cebadores electrónicos de seguridad. Diseñados para el funcionamiento conjunto con balasto convencional (ECC) o balasto de bajas pérdidas de potencia (LLG).
- DEOS® ST 172 SAFETY es un nuevo cebador de seguridad para conexión en serie (conexión tandem).
- Desconexión de las lámparas defectuosas o agotadas tanto en funcionamiento inductivo como capacitivo.
- Listos para entrar de nuevo en servicio cuando se aprieta el botón rojo de seguridad (debe escucharse el click).
- El corte automático del circuito protege el cebador y balasto.
- Duración cuatro veces superior a la de otros cebadores convencionales.
- Para garantizar un encendido seguro, se debe cambiar DEOS® ST cada cuatro reposiciones de lámpara.
- Margen de temperatura de desconexión segura: -20 °C hasta +80 °C

¹Excepto L 65 W/...UK 570 mm L 80 W/...

² También para conexión simple a 110/127 Vac.

³ No adecuado para DULUX® L y F 24 W en funcionamiento en serie.

⁴ No adecuado para L 70 W

⁵ 16 W no adecuado para funcionamiento en serie.



LEDVANCE

LÁMPARAS DE DESCARGA



POWERSTAR® HQI®-TS EXCELLENCE PARA LUMINARIAS CERRADAS	496
POWERSTAR® HQI®-TS DE ARCO LARGO, SIN BULBO EXTERNO, PARA LUMINARIAS CERRADAS	496
POWERSTAR® HQI®-TS DE ARCO CORTO, SIN BULBO EXTERNO, PARA LUMINARIAS CERRADAS	496
POWERSTAR® HQI®-T PARA LUMINARIAS CERRADAS	497
POWERSTAR® HQI®-T PARA LUMINARIAS CERRADAS, ≥ 1000 W	497
POWERSTAR® HQI®-E, CLARA Y CAPA DIFUSORA, PARA LUMINARIAS CERRADAS	498
VIALOX® NAV®-E (ESTÁNDAR)	498
VIALOX® NAV®-E SUPER 4Y® (4 AÑOS)	499
VIALOX® NAV®-E (ESTÁNDAR), CON IGNITOR INCORPORADO	499
VIALOX® NAV®-T SUPER 4Y® (4 AÑOS)	500
VIALOX® NAV®-T 1000W (Estándar)	500
PLANTASTAR®	500

POWERSTAR® HQI®-TS EXCELLENCE PARA LUMINARIAS CERRADAS

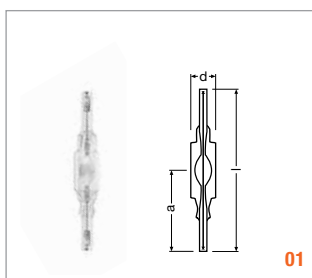

Denominación	EAN	W	lm							Nº Imagen	Precio ⁴ base €
HQI-TS 70/WDL EXCELLENCE	4008321678300	70	6200	RX7s	19	117	57	G	12	01	24,35
HQI-TS 70/NDL EXCELLENCE	4008321678324	70	6500	RX7s	19	117	57	G	12	01	24,35
HQI-TS 70/D EXCELLENCE	4008321678348	70	6200	RX7s	19	117	57	G	12	01	24,35
HQI-TS 150/WDL EXCELLENCE	4008321678362	150	12000	RX7s-24	23	135	66	G	12	01	26,35
HQI-TS 150/NDL EXCELLENCE	4008321678386	150	12500	RX7s-24	23	135	66	G	12	01	26,35
HQI-TS 150/D EXCELLENCE	4008321678409	150	13500	RX7s-24	23	135	66	G	12	01	26,35

POWERSTAR® HQI®-TS DE ARCO LARGO, SIN BULBO EXTERNO, PARA LUMINARIAS CERRADAS

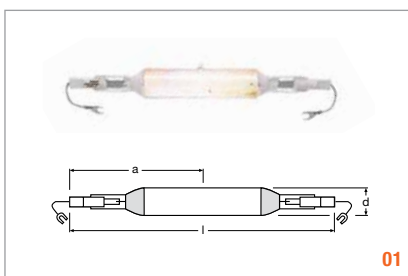

Denominación	EAN	W	lm							Nº Imagen	Precio ⁴ base €
HQI-TS 2000W/N/L	4008321530660	2000	230000	K12s-36	32	274	137	-	10	01	364,65

POWERSTAR® HQI®-TS DE ARCO CORTO, SIN BULBO EXTERNO PARA LUMINARIAS CERRADAS

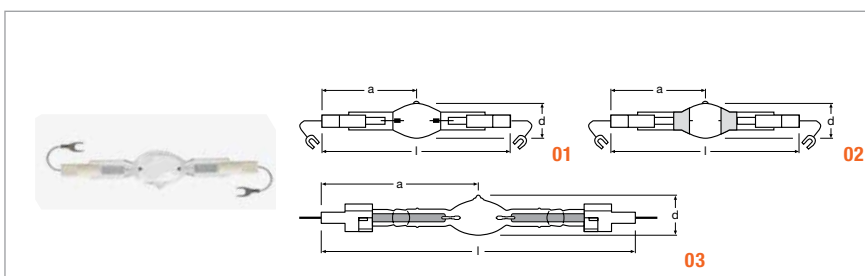

Denominación	EAN	W	lm							Nº Imagen	Precio ⁴ base €
HQI-TS 1000/NDL/S	4008321591944	1000	90000	K12s-36	36	187	93	-	10	02	510,55
HQI-TS 1000/D/S PRO	4008321525475	1000	90000	K12s-36	36	187	93	-	10	02	510,55
HQI-TS 2000/NDL/S	4008321525499	2000	225000	K12s-36	36	187	93	-	10	02	510,55
HQI-TS 2000/D/S	4050300271682	2000	210000	K12s-36	36	187	93	-	10	01	510,55
HQI-TS 2000W/D/S High Flux ¹	4008321338310	2000	230000	K12s-36	36	187	93	-	10	01	607,75

¹ Productos en descatalogación

² Opera sólo con equipos de sodio.

³ Opera con equipos de sodio.

⁴ Precio de venta recomendado sin IVA y sin RAEE

POWERSTAR® HQI®-T PARA LUMINARIAS CERRADAS

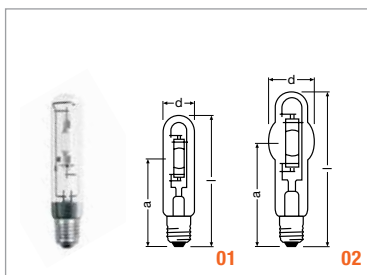

Denominación	EAN	W	lm							Nº Imagen	Precio ⁴ base €
HQI-T 250/D/PRO ¹	4008321677846	250	20000	E40	46	226	150	G	12	01	60,75
HQI-T 400/N ¹	4058075039766	400	42000	E40	46	273	175	G	12	01	97,25
HQI-BT 400/D/PRO ¹	4008321677860	400	35000	E40	62	285	175	G	12	02	68,05

POWERSTAR® HQI®-T PARA LUMINARIAS CERRADAS, ≥1000 W

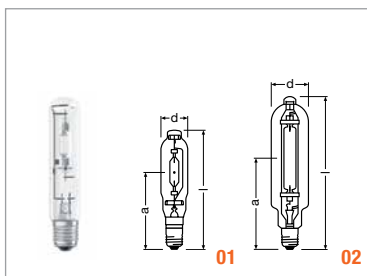

Denominación	EAN	W	lm							Nº Imagen	Precio ⁴ base €
HQI-T 1000/D	4008321527035	1000	85000	E40	76	345	220	-	6	01	288,75
HQI-T 2000/N/E SUPER	4008321979063	2000	240000	E40	100	430	265	-	4	02	354,95
HQI-T 2000/N/SN SUPER ²	4008321979087	2000	240000	E40	100	430	265	-	4	02	354,95
HQI-T 2000/D	4008321526809	2000	180000	E40	100	430	265	-	4	02	345,75
HQI-T 2000/N/I ³	4008321665379	2000	205000	E40	100	430	265	-	4	02	354,95
HQI-T 2000/D/I ³	4008321527011	2000	180000	E40	100	430	265	-	4	02	354,95

¹ Opera con equipos de sodio. | ² Las lámparas arrancan con ignitores con picos de tensión entre 0,9 y 1,3 kVs. No se deben operar con ignitores que generen picos entre 4...5 kV | ³ Con ignitor incorporado.

⁴ Precio de venta recomendado sin IVA y sin RAEE

POWERSTAR® HQI®-E, CLARA Y CAPA DIFUSORA, PARA LUMINARIAS CERRADAS

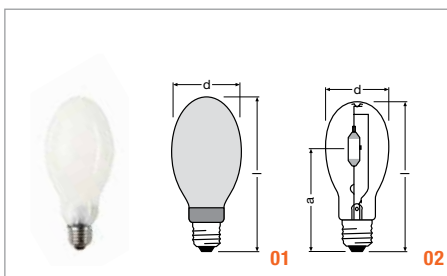

Denominación	EAN	W	lm							Nº Imagen	Precio ³ base €
HQI-E 250/D/PRO ¹	4008321677907	250	19000	E40	90	226	—	G	12	01	60,75
HQI-E 400/N clara ¹	4058075039780	400	42000	E40	120	285	198	F	12	02	97,75
HQI-E 400/N capa difusora ¹	4058075039803	400	40000	E40	120	285	—	G	12	01	97,25
HQI-E 400/D/PRO ¹	4008321677884	400	34000	E40	120	290	—	G	12	01	68,05
HQI-E 1000/N ²	4008321528261	1000	100000	E40	165	380	—	-	6	01	330,45

VIALOX® NAV®-E (ESTÁNDAR)

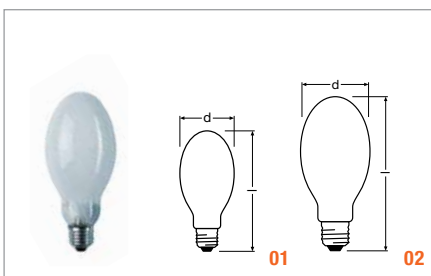

Denominación	EAN	W	lm						Nº Imagen	Precio ³ base €
NAV-E 50/E ¹	4050300015750	50	3600	E27	71	156	G	24	01	18,55
NAV-E 70/E ¹	4050300015767	70	5900	E27	71	156	G	24	01	18,55

¹ Opera con equipos de sodio. | ² Vida media 9.000 h
³ Precio de venta recomendado sin IVA y sin RAEE

VIALOX® NAV®-E SUPER 4Y® (4 AÑOS)

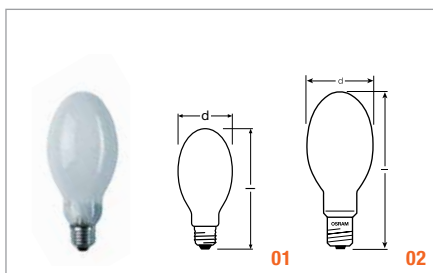

Denominación	EAN	W	lm						Nº Imagen	Precio ¹ base €
NAV-E 50 SUPER 4Y	4008321 356024	50	4000	E27	71	156	G	24	01	20,75
NAV-E 70 SUPER 4Y	4008321 356048	70	6300	E27	71	156	G	24	01	20,75
NAV-E 100 SUPER 4Y	40503000 15774	100	10400	E40	76	183	F	12	02	25,15
NAV-E 150 SUPER 4Y	40528994 18226	150	17000	E40	91	226	F	12	02	25,15
NAV-E 250 SUPER 4Y	40503000 24387	250	31600	E40	91	226	E	12	02	35,75
NAV-E 400 SUPER 4Y	40503000 24394	400	56500	E40	122	290	E	12	02	43,75

VIALOX® NAV®-E (ESTÁNDAR), CON IGNITOR INCORPORADO



Denominación	EAN	W	lm						Nº Imagen	Precio ¹ base €
NAV-E 50/l ²	40503000 15583	50	3700	E27	71	156	G	24	01	19,25
NAV-E 70/l ²	40503000 15590	70	5900	E27	71	156	G	24	01	19,25

¹ Precio de venta recomendado sin IVA y sin RAEE | ² Vida media 9.000 h

VIALOX® NAV®-T SUPER 4Y® (4 años)

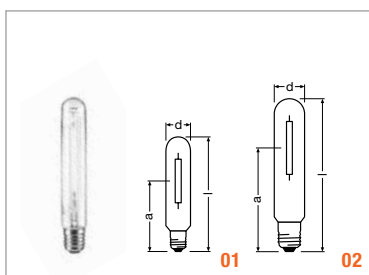

Denominación	EAN	W	lm							Nº Imagen	Precio ¹ base €
NAV-T 50 SUPER 4Y	4052899415379	50	4200	E27	38	156	104	G	12	01	20,75
NAV-T 70 SUPER 4Y	4052899415416	70	6600	E27	38	156	104	G	12	01	20,75
NAV-T 100 SUPER 4Y	4050300015743	100	10700	E40	47	210	132	F	12	02	25,15
NAV-T 150 SUPER 4Y	4050300024400	150	17500	E40	47	210	132	F	12	02	25,15
NAV-T 250 SUPER 4Y	4050300024417	250	33000	E40	47	257	158	E	12	02	35,75
NAV-T 400 SUPER 4Y	4050300281179	400	56500	E40	47	285	175	E	12	02	43,75
NAV-T 600 SUPER 4Y	4050300275772	600	90000	E40	47	285	175	-	12	02	73,55

VIALOX® NAV®-T (Estándar)

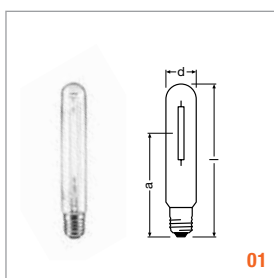

Denominación	EAN	W	lm							Nº Imagen	Precio ¹ base €
NAV-T 1000	4050300251417	1000	130000	E40	66	360	236	-	12	01	146,05

PLANTASTAR®

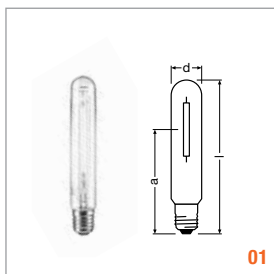

Denominación	EAN	W	lm						Nº Imagen	Precio ¹ base €
PLANTASTAR 250 inter	4008321240620	250	33200	E40	47	257	158	12	01	45,95
PLANTASTAR 400	4050300620084	400	56500	E40	47	285	175	12	01	52,35
PLANTASTAR 600	4050300620107	600	90000	E40	47	285	175	12	01	89,25
PLANTASTAR 600/400	4008321284303	600	87000	E40	47	285	175	12	01	89,25

¹ De acuerdo con la Directiva 2009/125/EC (ErP) | ² No requiere de ignitor | ³ Precio de venta recomendado sin IVA y sin RAEE

BALASTOS ELECTRÓNICOS PARA LÁMPARAS TRADICIONALES



EQUIPO DALI QUICKTRONIC® INTELLIGENT QTI DALI DIM PARA LÁMPARAS T8 Y DULUX L	502
EQUIPOS DALI QUICKTRONIC® INTELLIGENT QTI DALI DIM PARA LÁMPARAS T5 Y DULUX L	503
EQUIPOS DALI QUICKTRONIC® INTELLIGENT QTI DALI DIM PARA CFL DULUX D/E, T/E	504
EQUIPOS DALI QUICKTRONIC® PROFESSIONAL QTP-DL PARA LÁMPARAS DULUX L	504
QUICKTRONIC® PROFESSIONAL OPTIMAL PARA LÁMPARAS T5 Y T8	505
QUICKTRONIC® FIT QT-FIT5 PARA LÁMPARAS T5	506

EQUIPOS QUICKTRONIC® FIT QT-FIT 5/8 PARA TUBOS T5 Y T8	508
EQUIPOS QUICKTRONIC® ECO QT-ECO PARA LÁMPARAS CFL DULUX D/E, T/E, FM	509
POWERTRONIC® FIT PT-FIT S PARA LÁMPARAS HID – PARA INSTALACIÓN EN LUMINARIAS	510
POWERTRONIC® FIT PT-FIT I PARA LÁMPARAS HID – CON SISTEMA ANTITRACCIÓN	510
POWERTRONIC® OUTDOOR PTO PARA LÁMPARAS HID PARA APLICACIONES DE EXTERIOR	511

EQUIPO DALI QUICKTRONIC® INTELLIGENT QTI DALI DIM PARA LÁMPARAS T8 Y DULUX L

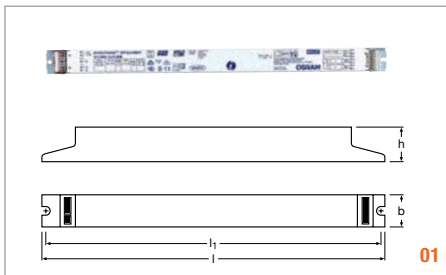

Denominación	EAN		Im	A	W SISTEMA	λ	T _a	V	Hz	l [mm]	b [mm]	h [mm]		Nº Imagen	Precio ² base €	
QTI DALI 1x58 DIM	4050300870823	1xL 58	1x5000	0,25	56	0,99	-20...+50 ¹	154...276	46...120	360	30	21	20	01	84,65	
QTI DALI 2x36 DIM	4050300870885	2xDL 36	2x2900	0,31	69	0,98	+10...+50 ¹	154...276	48...120	423	30	21	20	01	85,35	
QTI DALI 2x58 DIM	4050300870847	2xL 58	2x5000	0,47	108	0,99	-20...+50 ¹	154...276	46...120	423	30	21	20	01	85,35	

DESCRIPCIÓN DEL PRODUCTO

- Tensión de alimentación: 220 a 240 V
- Frecuencia de red: 0 Hz | 50 Hz | 60 Hz
- Margen de tensión: 198 a 264 V
- Rango de regulación: 1...100 %
- Encendido de la lámpara en un tiempo de 0,6 s
- Índice de Eficiencia Energética EEI: A1 BAT
- Características de alimentación en emergencia configurables
- Protección de los ECEs regulables contra sobretemperaturas
- Símbolos de homologación:
- Características adicionales:
- Seguridad según EN 61347-2-3
- Funcionamiento de la lámpara según EN 60929
- Supresión de radiointerferencias: según EN 55015:2006+A1:2007+A2:2009/CISPR 15, EN 55022
- Contenido de armónicos: según EN 61000-3-2
- Inmunidad: según EN 61547
- Adecuado para luminarias de protección clase I
- Alta eficiencia energética gracias a la tecnología Cut-Off
- Vida media: 100.000 horas
- Regulación de lámparas de amalgama sin restricciones
- Desconexión automática de seguridad de lámparas defectuosas o agotadas (EoL T.2)
- Reencendido automático después de reemplazar la lámpara
- Muy bajo consumo en standby, los equipos cumplen con la normativa Minergie

¹ Funcionamiento posible a -20°C para todos los ECE QTI (DALI) ... DIM

² Precio de venta al público recomendado excluyendo I.V.A y RAEE

EQUIPOS DALI QUICKTRONIC® INTELLIGENT QTI DALI DIM PARA LÁMPARAS T5 Y DULUX L

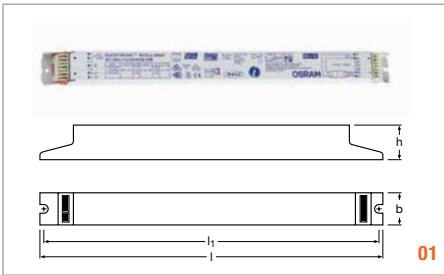

Denominación	EAN		lm	A		λ	T _a	V	Hz	l [mm]	b [mm]	h [mm]		Nº Imagen	Precio ² base €		
QTI DALI 1x21/39 DIM	4050300870366	1xDL 40	3500x1	0,18	41,8	0,98	+10...+50 ¹	154...276	44...120	360	30	21	20	01	74,65		
		1xHE 21	1900x1	0,11	23,1	0,95											
		1xHO 39	3100x1	0,18	41,8	0,98											
QTI DALI 1x28/54 DIM	4050300870809	1xDL 55	4800x1	0,26	59	0,99	+10...+50 ¹	154...276	44...120	360	30	21	20	01	74,65		
		1xHE 28	2600x1	0,14	30,1	0,97											
		1xHO 54	4450x1	0,26	58,8	0,99											
QTI DALI 1x35/49/80 DIM	4050300870342	1xDL 80	6000x1	0,40	88	0,99	+10...+50 ¹	154...276	44...120	360	30	21	20	01	74,65		
		1xHE 35	3300x1	0,17	37,8	0,95											
		1xHO 49	4300x1	0,24	53,4	0,98											
QTI DALI 2x14/24 DIM	4050300870861	2xDL 24	1800x2	0,22	49	0,98	+10...+50 ¹	154...276	53...120	425	30	21	20	01	89,55		
		2xHE 14	1200x2	0,14	30,6	0,95											
		2xHO 24	1750x2	0,22	49,3	0,98											
QTI DALI 2x21/39 DIM	4050300870489	2xDL 40	3500x2	0,36	82	0,97	+10...+50 ¹	154...276	44...120	425	30	21	20	01	89,55		
		2xHE 21	1900x2	0,21	45	0,95											
		2xHO 39	3100x2	0,36	82	0,98											
QTI DALI 2x28/54 DIM	4050300870502	2xDL 55	4800x2	0,51	115	0,99	+10...+50 ¹	154...276	44...120	423	30	21	20	01	89,55		
		2xHE 28	2600x2	0,27	60,2	0,97											
QTI DALI 2x35/49 DIM	4050300870465	2xHE 35	3300x2	0,33	74,5	0,98	+10...+50 ¹	154...276	44...120	423	30	21	20	01	99,55		
		2xHO 49	4300x2	0,45	103,6	0,99											
QTI DALI 2x35/49/80 DIM	4050300870441	2xDL 80	6000x2	0,74	165	0,99	+10...+50 ¹	154...276	44...120	423	30	21	20	01	99,55		
		2xHE 35	3300x2	0,34	74	0,98											
		2xHO 49	4300x2	0,46	101	0,99											
QTI DALI 3x14/24 DIM	4008321069955	3xDL 24	1800x3	0,32	73	0,99	+10...+50 ¹	154...276	40...100	360	40	21	20	01	99,65		
		3xHE 14	1200x3	0,20	45,3	0,97											
		3xHO 24	1750x3	0,32	73,4	0,99											
QTI DALI 4x14/24 DIM	4008321070036	4xDL 24	1800x4	0,43	98	0,99	+10...+50 ¹	154...276	40...100	360	40	21	20	01	99,65		
		4xHE 14	1200x4	0,27	60,4	0,97											
		4xHO 24	1750x4	0,43	97,6	0,99											

¹ Funcionamiento posible a -20°C para todos los ECE QTI (DALI) ... DIM
² Precio de venta al público recomendado excluyendo I.V.A y RAEE

EQUIPOS DALI QUICKTRONIC® INTELLIGENT QTI DALI DIM PARA CFL DULUX D/E, T/E

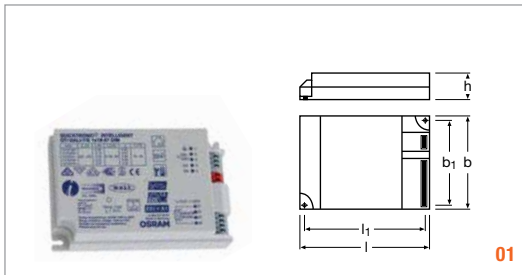

Denominación	EAN		Im	A	W SISTEMA	λ	T _a	V	Hz	l [mm]	b [mm]	h [mm]		Nº Imagen	Precio ³ base €
QTI DALI-T/E 1x18-57 DIM ¹	4008321060808	1xDL 24	1x1200	0,12	26	0,96	+10...+50 ²	176...254	42...130	123	79	33	20	01	99,55
		1xDL 40	1x3500	0,20	45	0,98									
		1xDT/E 18	1x1200	0,09	20	0,95									
		1xDT/E 26 CONSTANT	1x1800	0,13	29	0,97									
		1xDT/E 26	1x1800	0,13	29	0,97									
		1xDT/E 32 CONSTANT	1x2400	0,16	36	0,98									
		1xDT/E 32	1x2400	0,16	36	0,98									
		1xDT/E 42 CONSTANT	1x3200	0,21	47	0,99									
		1xDT/E 42	1x3200	0,21	47	0,99									

EQUIPOS QUICKTRONIC® PROFESSIONAL QTP-DL PARA LÁMPARAS DULUX L

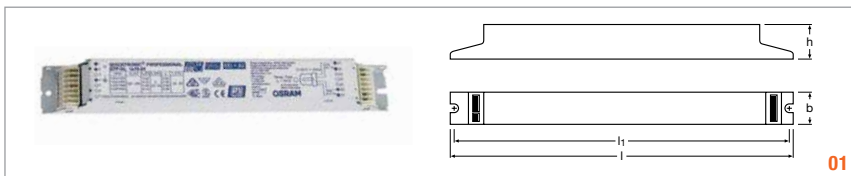

Denominación	EAN		Im	A	W SISTEMA	λ	T _a	V	Hz	l [mm]	b [mm]	h [mm]		Nº Imagen	Precio ³ base €
QTP-DL 2x36-40	4008321117922	2xDL 36	2x2900	0,33	68	0,99	-20...+50	176...276	45...60	280	40	28	20	01	46,35
		2xDL 40	2x3650	0,21	90	0,99									
		2xDF 36	2x2800	0,33	68	0,99									
QTP-DL 2x55 GII	4008321390172	2xDL 55	2x4800	0,51	116	0,99	-20...+50	176...276	40...50	360	30	21	20	01	46,35

¹ Posible combinación con cascara antitracción, ver accesorios para ECE-carcasa antitracción

² Funcionamiento posible a -20°C para todos los ECE QTI (DALI) ... DIM

³ Precio de venta al público recomendado excluyendo I.V.A y RAEE

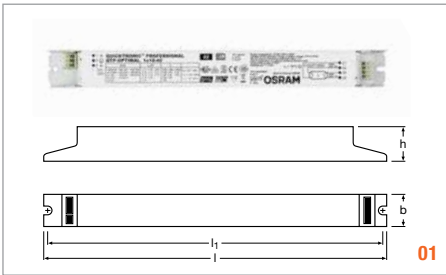

QUICKTRONIC® PROFESSIONAL OPTIMAL PARA LÁMPARAS T5 Y T8



Denominación	EAN		lm	A	W SISTEMA	λ	Ta	V	Nº Imagen	Precio¹ base €	
QTP-OPTIMAL 1x18-40/220-240	4008321873743	L 15	950	-	-	-	+20...+50	176...276	01	22,75	✕B
		L 16 S	1.100	-	-	-					
		L 18	1.350	0,1	20	0,95					
		L 18 U	1.350	0,1	20	0,95					
		DL 18	1.200	0,09	19	0,9c					
		DF 18	1.100	0,08	18	0,9c					
		HO 20 S	1.650	0,11	24,5	0,98					
		HO 24	1.750	0,13	28,2	0,98					
		DL 24	1.800	0,12	27,3	0,95					
		DF 24	1.700	0,12	25,3	0,95					
		L 30	3.000	0,15	33,1	0,95					
		L 32 ES	2.500	-	-	-					
		HO 34 ES	3.250	0,16	36,7	0,98					
		L 36	3.200	0,16	35,8	0,98					
		L 36-1	3.200	0,16	35,6	0,98					
		DL 36	2.850	0,16	35,8	0,98					
		DF 36	2.750	0,15	41,3	0,98					
HO 39	3.100	0,18	44,4	0,98							
DL 40	3.675	0,2	18,9	0,98							
QTP-OPTIMAL 1x54-58/220-240	4008321873729	HO 50 ES	4.450	0,24	54	0,99	+20...+60	176...276	01	22,75	✕B
		HO 54	4.450	0,26	55	0,98					
		DL 55	4.450	0,24	54	0,98					
		L 51 ES	4.200	0,23	50	0,96					
		L 58	5.000	0,25	55	0,98					
QTP-OPTIMAL 2x18-40/220-240	4008321873767	2 x L 15	950	-	-	-	+20...+50	176...276	01	27,45	✕B
		2 x L 16 ES	1.100	-	-	-					
		2 x L 18	1.350	0,71	39	0,95					
		2 x L 18 U	1.350	0,17	39	0,95					
		2 x DL 18	1.200	0,16	36,2	0,95					
		2 x DF 18	1.100	0,16	33,6	0,95					
		2 x HO 20 S	1.650	0,22	47,6	0,98					
		2 x HO 24	1.750	0,24	52,9	0,98					
		2 x DL 24	1.800	0,23	26,8	0,98					
		2 x DF 24	1.700	0,23	49,7	0,98					
		2 x L 30	3.000	0,28	63	0,98					
		2 x L 32 ES	2.500	-	-	-					
		2 x HO 34 ES	3.250	0,34	75,9	0,99					
		2 x L 36	3.200	0,31	69,5	0,98					
		2 x L 36-1	3.200	0,31	69,5	-					
		2 x DL 36	2.850	0,3	70,4	0,98					
		2 x DF 36	2.750	0,3	67,1	0,98					
2 x HO 39	3.100	0,36	80	0,99							
2 x DL 40	3.675	0,37	88,3	0,99							

¹ Precio de venta al público recomendado excluyendo I.V.A y RAEE

QUICKTRONIC® FIT QT-FIT5 PARA LÁMPARAS T5

Denominación	EAN												Nº Imagen	Precio ¹ base €
QTP-OPTIMAL 2x54-58/220-240	4008321880253	2 x H0 50 ES	4.450	0,24	108	0,98	+20...+60	176...276	280	30	21	20	01	27,45
		2 x H0 54	4.450	0,26	110	0,98			280	30	21	20	01	
		2 x DL 55	4.450	0,24	108	0,98			360	30	21	20	01	
		2 x L 51 ES	4.200	0,23	100	0,96			360	30	21	20	01	
		2 x L 58	5.000	0,25	110	0,99							01	

DESCRIPCIÓN DEL PRODUCTO

- Tensión de alimentación: 220 a 240 V
- Frecuencia de red: 0 Hz | 50 Hz | 60 Hz
- Margen de tensión: 198 a 264 V
- Arranque de las lámparas con óptimo precalentamiento de filamento
- Índice de Eficiencia Energética EEI: A2 BAT
- Seguridad según EN 61347-2-3
- Funcionamiento de la lámpara según EN 60929

VENTAJAS

- Vida media: 100.000 horas
- Sin efectos adversos por conexiones y desconexiones frecuentes
- Reencendido automático después de reemplazar la lámpara
- Perfecto para aplicaciones con sensores de movimiento
- Desconexión automática de seguridad de lámparas defectuosas o agotadas (EoL T.2)
- Gran eficiencia energética gracias a la tecnología Cut-Off

APLICACIONES

- Sistemas de emergencia según EN 50172 / DIN VDE 0108-100
- Industria
- Oficinas diáfanas, pasillos y recintos de almacén
- Pabellones deportivos y fábricas
- Banda luminosa
- Apta para iluminación de emergencia (funcionamiento CC)
- Modernización de las instalaciones existentes

¹ Precio de venta al público recomendado excluyendo I.V.A y RAEE

QUICKTRONIC® FIT QT-FIT5 PARA LÁMPARAS T5

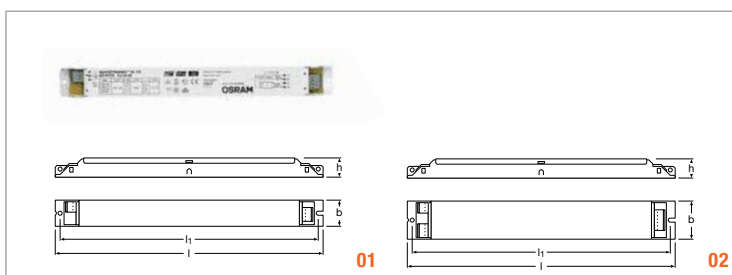

Denominación	EAN													Nº Imagen	Precio ³ base €	
QT-FIT5 1x14-35	4008321971234	1xHE 14	1x1200	0,08	16	0,95	-15 a 50	176...274	40...50	280	30	21	20	01	19,95	<input checked="" type="checkbox"/> B
		1xHE 21	1x1900	0,11	23	0,95	-15 a 50	176...274	40...50	280	30	21	20	01		
		1xHE 28	1x2600	0,14	31	0,96	-15 a 50	176...274	40...50	280	30	21	20	01		
		1xHE 35	1x3320	0,17	38	0,97	-15 a 50	176...274	40...50	280	30	21	20	01		
QT-FIT5 2x14-35	4008321971258	2xHE 14	2x1200	0,15	32	0,98	-15 a 50	176...274	40...50	280	30	21	20	01	22,85	<input checked="" type="checkbox"/> B
		2xHE 21	2x1900	0,22	46	0,98	-15 a 50	176...274	40...50	280	30	21	20	01		
		2xHE 28	2x2600	0,28	63	0,98	-15 a 50	176...274	40...50	280	30	21	20	01		
QT-FIT5 3x14, 4x14	4008321971210	3xHE 14	3x1200	0,22	49	0,98	-15 a 50	176...274	40...50	280	40	21	20	02	24,85	<input checked="" type="checkbox"/> B
		4xHE 14	4x1200	0,28	63	0,98	-15 a 50	176...274	40...50	280	40	21	20	02		
QT-FIT5 1x49/220-240 UNV1	4008321832139	HO 49	4.310	0,24	54	0,98	-15 a 50	198...264	50...60	280	30	21	20	01	20,35	<input checked="" type="checkbox"/> A
		HO ES 45	4.310						50...60	280	30	21	20	01		
QT-FIT5 2x49/220-240 UNV1	4008321832153	HO 49	2x4310	0,47	106	0,98	-15 a 50	198...264					20	01	22,85	<input checked="" type="checkbox"/> B

DESCRIPCIÓN DEL PRODUCTO

- Tensión de suministro: 220...240 V
- Tensión de línea: 198...264 V
- Frecuencia de línea: 50...60 Hz
- Arranque de las lámparas con óptimo precalentamiento de filamento
- Índice de eficiencia energética EEI: A2
- Desconexión automática de lámparas defectuosas y al final de su vida útil (EoL T.2)
- Funcionamiento de la lámpara: según EN 60929
- Seguridad: según EN 61347-2-3
- Apta para iluminación de emergencia (funcionamiento CC)
- Apto para luminarias con clase de protección I

VENTAJAS

- Larga vida útil
- Reencendido automático tras el reemplazo de lámpara
- Eficiencia energética muy alta gracias a la tecnología Cut-Off
- Vida media: 50.000 horas

¹ Precio de venta al público recomendado excluyendo I.V.A y RAEE

EQUIPOS QUICKTRONIC® FIT QT-FIT 5/8 PARA TUBOS T5 Y T8

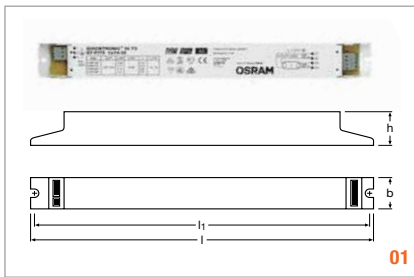

Denominación	EAN		lm	A	W SISTEMA	T_a	V	Hz					Nº Imagen	Precio ¹ base €		
QT-FIT 5/8 1x18-39/220-240	4008321873927	HO 24 CONSTANT	1900	-	-	-15...50	198...264	40...50	280	30	21	20	01	20,15	A	
		HO 24	1750	0,13	28											
		HO 39 CONSTANT	3400	-	-											
		HO 39	3100	0,19	42											
		L 16 ES	1100	-	-											
		L 18 XT	1350	-	-											
		L 18 XXT	1350	-	16											
		L 18	1350	0,10	16											
		L 30	-	0,15	24											
		L 36 XT	3200	-	16											
		L 36 XXT	3200	-	16											
		L 36	3200	0,16	32											
		QT-FIT 5/8 1x54-58/220-240	4008321873828	HO 50 ES	4450	0,25	59	-15...+50	198...264	40...50	280	30	21	20	01	20,15
HO 54 CONSTANT	4450			0,25	59											
HO 54 XT	4450			0,25	59											
HO 54	4450			0,25	59											
L 58 XT	5000			-	54											
L 58 XXT	5000			-	54											
L 58	5000			0,24	54											
QT-FIT 5/8 2x18-39/220-240	4008321873903	HO 24 CONSTANT	1900	-	-	-15...+50	198...264	40...50	280	30	21	20	01	22,55	B	
		HO 24	1750	0,24	53											
		HO 39 CONSTANT	3400													
		HO 39	3100	0,36	80											
		L 16 ES	1100	-	-											
		L 18 XT	1350	-	-											
		L 18 XXT	1350	-	32											
		L 18	1350	0,17	39											
		L 30	-	0,27	63											
		L 36 XT	3200	-	32											
QT-FIT 5/8 2x54-39/220-240	4008321873842	HO 50 ES	4450	0,49	116	-15...+50	198...264	40...50	280	30	21	20	01	22,55	B	
		HO 54 CONSTANT	4450	0,49	116											
		HO 54 XT	4450	0,49	116											
		HO 54	4450	0,49	116											
		L 58 XT	5000	-	108											
		L 58 XXT	5000	0,49	108											
		L 58	5000	0,49	110											

¹ Precio de venta al público recomendado excluyendo I.V.A y RAEE

EQUIPOS QUICKTRONIC® ECO QT-ECO PARA LÁMPARAS CFL DULUX D/E, T/E, FM

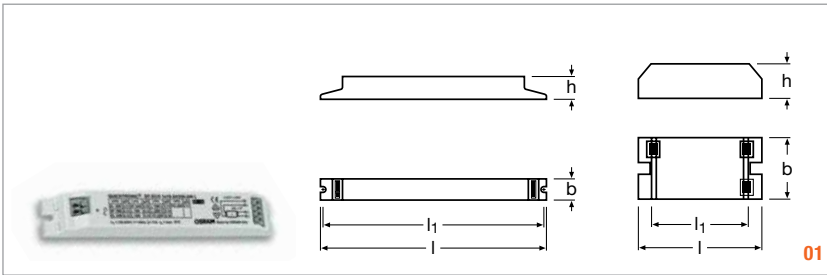

Denominación	EAN		Im	A	W SISTEMA	λ	T_a	V	Nº Imagen	Precio ¹ base €	
QT-ECO 1x4-16/220-240 S	4050300638584	1xDD/E 10	1x600	0,08	11,5	0,60 c	-15...+50	176...254	01	21,85	
		1xDD/E 13	1x850	0,10	14	0,60 c					
		1xDS/E 11	1x900	0,09	13	0,60 c					
		1xDS/E 5	1x250	0,06	7,5	0,60 c					
		1xDS/E 7	1x400	0,06	9	0,60 c					
		1xDS/E 9	1x600	0,07	10	0,60 c					
		1xDT/E 13	1x800	0,10	14	0,60 c					
		1xHE 21	1x1800	0,17	23	0,60 c					
QT-ECO 2x5-11/220-240 S	4050300821504	2xDD/E 10	2x600	0,14	20	0,6 c	-15...+50	176...254	01	37,95	
		2xDS/E 11	2x700	0,16	24	0,6 c					
		2xDS/E 5	2x250	0,10	12	0,6 c					
		2xDS/E 7	2x400	0,11	15	0,6 c					
		2xDS/E 9	2x550	0,13	18	0,6 c					
QT-ECO 1x18-24/220-240 S	4050300638560	1xDF 18	1x1000	0,13	18	0,6	-15...+50	176...254	01	22,75	
		1xDF 24	1x1500	0,16	22,5	0,6					
		1xDL 18	1x1200	0,13	18	0,92					
		1xDL 24	1x1600	0,16	22,5	0,6					
		1xFC 22	1x1650	0,16	22,5	0,6					
		1xHO 24	1x1600	0,15	20	0,60 c					
		1xL 15	1x950	0,13	17	0,60 c					
		1xL 18 U	1x1100	0,14	19,5	0,60 c					
		1xL 18	1x1250	0,14	19	0,60 c					
		1xL 22 C	1x1250	0,14	20	0,60 c					
QT-ECO 1x26/220-240 S	4008321065971	1xDD/E 26	1x1600	0,18	23,5	0,60 c	-15...+50	176...254	01	23,75	

¹ Precio de venta al público recomendado excluyendo I.V.A y RAEE

POWERTRONIC® PT-FIT / PTI PARA LÁMPARAS HID – PARA INSTALACIÓN EN LUMINARIAS

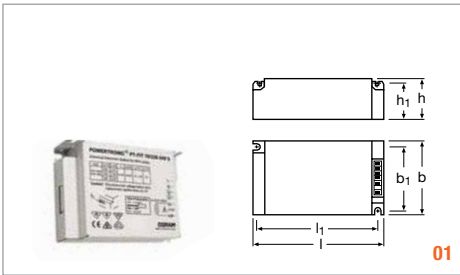

Denominación	EAN	T _a	A	W SISTEMA	kHz ECE	T _c	MAX	kV ENCUENCO	l (mm)	b (mm)	h (mm)	Imagen	Nº Imagen	Precio ¹ base €	
PT-FIT 35/220-240 S	4008321386625	-15...+65	0,19	39	0,200	85	4,5	1,5	110	75	30	20	01	42,05	✕B
PT-FIT 70/220-240 S	4008321386649	-15...+55	0,36	73	0,200	85	4,5	1,5	110	75	30	20	01	42,05	✕B
PTI 150/220-240 S	4008321188090	-25...+55	0,72	147	0,165	85	4,5	1,5	150	85	31	20	01	94,85	✕D

POWERTRONIC® PT-FIT / PTI PARA LÁMPARAS HID – CON SISTEMA ANTITRACCIÓN

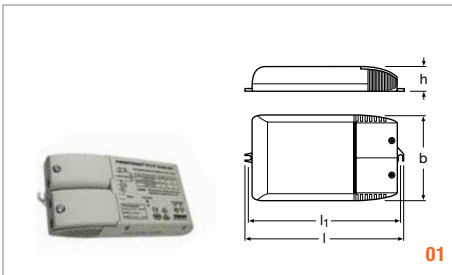

Denominación	EAN	T _a	A	W SISTEMA	kHz ECE	T _c	MAX	kV ENCUENCO	l (mm)	b (mm)	h (mm)	Imagen	Nº Imagen	Precio ¹ base €	
PT-FIT 35/220-240 I	4008321377661	-15...+60	0,19	39	0,200	75	4,5	1,5	155	83	32	20	01	47,45	✕C
PT-FIT 70/220-240 I	4008321377685	-15...+45	0,36	73	0,200	75	4,5	1,5	155	83	32	20	01	47,45	✕C
PTI 150/220-240 I	4008321915535	-25...+55	0,72	147	0,165	75	4,5	1,5	212	96	33	20	01	98,55	✕C

¹ Precio de venta al público recomendado excluyendo I.V.A y RAEE

POWERTRONIC® OUTDOOR PTO PARA LÁMPARAS HID PARA APLICACIONES DE EXTERIOR

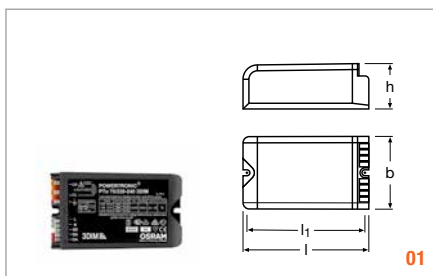

Denominación	EAN	T _a	A	W SISTEMA	CONTROL	T _c		kV ENCENDIDO	I [mA]	b [mm]	h [mm]		Nº Imagen	Precio ¹ base €	
PTo 70/220-240 3DIM	4008321959355	-25...+55	0,35	73	3DIM, DALI, StepDIM, AstroDIM	75	4,5	1,5	133	77	48	20	01	155,85	G
PTo 100/220-240 3DIM	4008321956361	-25...+55	0,49	97	3DIM, DALI, StepDIM, AstroDIM	75	4,5	1,5	158	94	42	10	01	181,45	H
PTo 150/220-240 3DIM	4008321956385	-25...+55	0,7	147	3DIM, DALI, StepDIM, AstroDIM	75	4,5	1,5	158	94	42	10	01	181,45	H
PTo 250/220-240 3DIM	4008321863669	-25...+55	1,17	270	3DIM, DALI, StepDIM, AstroDIM	75	4,5	1,5	170	90	60	10	01	266,95	M

¹ Precio de venta al público recomendado excluyendo I.V.A y RAEE

ICONOS Y SÍMBOLOS

 W	Vataje estimado en W	 Lx	Rango de detección lumínico del sensor	 λ	Factor de potencia
 lm	Flujo luminoso en lúmenes		Diámetro de detección del sensor en metros	 Hz	Frecuencia de la red en Hz
 lm/W	Eficacia luminosa	 COLOR	Color del producto	 V	Voltaje en voltios
 cd	Candelas	 L70	Degradación progresiva de la luz	 V _{DC}	Voltaje en voltios en continua
 K	Temperatura de color en K	 l [mm]	Logitud l en mm	 V _{IN}	Voltaje de entrada
 CÁLIDO FRÍO	Temperatura de color ajustable blanco dinámico	 B [mm]	Ancho b en mm	 V _{OUT}	Voltaje de salida
 RGB	Cambio de color RGB	 H [mm]	Altura h en mm		Para lámpara/Módulo LED
 R _a	Índice de Reproducción Cromática	 d [mm]	Diámetro en mm	 PITCH [mm]	Distancia entre LEDs en mm
 CRI ≥90	Índice de Reproducción Cromática > X	 LCL a [mm]	Longitud entre el casquillo y el filamento en mm	 METER	LEDs por metro
	Ángulo de apertura en grados		Tipo de casquillo	 CONTROL	Tipo de control
	Regulable	 t _[h]	Duración media en horas	 g	Peso en gramos
 W	Rango de regulación en potencia	 T _a	Temperatura ambiente en °C		Etiqueta energética
	Sensor	 T _c	Temperatura crítica de trabajo en °C		Embalaje unidades
 m	Distancia máxima entre el mando y el sensor en metros	 A	Corriente estimada en amperios	 No.	Nº de imagen

 Precio	 Diseño en cristal	 Tiras LED con protección contra entrada de agua y polvo
 Diseño Scale de LEDVANCE	 Anti astillaje	 Tiras LED sin protección contra entrada de agua y polvo
 Protección salina	 Alto flujo de salida	CERTIFICACIONES
 Filtro UV	 Fabricado en Alemania	
 Resistente a los rayos UV	 Frecuencia de operación en kHz	
 Menos de x pasos en la elipse de McAdam	 No manipular sin guantes	GARANTÍAS
 Corriente constante entre xx y xx mA	 Clase de protección a inflamación	
 Tensión constante a 24V	PROTECCIÓN	CLASE DE SEGMENTACIÓN DE PRODUCTOS
 Altura de montaje	 Clase de protección de aislamiento	   
 Tipo de montaje	 Clase de protección I	TECNOLOGÍA DE PRODUCTO
 Corriente de salida en mA	 Clase de protección II	
 Flujo luminoso en las dos distancias	 Protección contra entrada de agua y polvo	 WIFI Productos con tecnología WiFi
 Distancia segundo flujo	 Protección contra entrada de agua y polvo en la parte trasera/frontal	 zigbee Productos con tecnología Zigbee
 Requiere programación	 Protección contra impacto mecánico	

ESPECIFICACIONES Y SEGURIDAD

CLASES DE PROTECCIÓN RELATIVAS AL AISLAMIENTO DE FUNCIONAMIENTO

Clase de protección	Símbolos	Descripción
I		Luminarias con punto de conexión para el conductor de puesta a tierra, con el que están unidos todos los componentes metálicos susceptibles de contacto, que en caso de fallo, puedan tener directamente tensión.
II		En estas luminarias no debe haber ningún componente metálico susceptible de contacto, que en caso de fallo pueda tener directamente tensión (aislamiento protector o doble).
III		Luminarias para funcionar con tensión muy baja de protección, esto es, con tensiones por debajo de 50 V, producidas con un transformador de seguridad según VDE 0551 o tomada de baterías o acumuladores.

La clase de protección de una luminaria para el voltaje de corriente alterna indica la forma en que se evita una descarga eléctrica en caso de avería. Una luminaria de

clase de protección II, como el LUMILUX EL® COMBI, no tiene ninguna conexión del **conductor de** puesta a tierra debido a la gran demanda de este diseño.

TIPOS DE PROTECCIÓN DE IP SEGÚN IEC 60529

Primer dígito	Símbolo	Protección contra la penetración de cuerpos extraños, indicada por el primer dígito	
		Breve descripción	Detalles de cuales cuerpos extraños no deben penetrar la cubierta
0	—	Sin protección	—
1	—	Protección contra la penetración de cuerpos extraños con un perímetro superior a 50 mm o más	El objeto prueba, una esfera de 50 mm de diámetro, no debe penetrar completamente.*
2	—	Protección contra la penetración de cuerpos extraños con un perímetro superior a 12,5 mm o más	El objeto prueba, una esfera de 12,5 mm de diámetro, no debe penetrar completamente.*
3	—	Protección contra la penetración de cuerpos extraños con un perímetro superior a 2,5 mm o más	El objeto prueba, una esfera de 2,5 mm de diámetro, no debe penetrar completamente.*
4	—	Protección contra la penetración de cuerpos extraños con un perímetro superior a 1 mm o más	El objeto prueba, una esfera de 1 mm de diámetro, no debe penetrar completamente.*
5		Protección contra el polvo	La penetración del polvo no se evita por completo, pero el polvo no debe penetrar en grandes cantidades, de modo que menoscabe el funcionamiento de la luminaria.
6		Estanda al polvo	No penetra el polvo.

* El diámetro total del objeto prueba no debe entrar en caso de apertura de la cubierta.

Segundo dígito	Símbolo	Protección contra la penetración de cuerpos extraños, indicada por el segundo dígito	
		Breve descripción	Detalles de protección de la cubierta
0	—	Sin protección	
1	—	Protegido contra la caída vertical de gotas de agua	La caída vertical de gotas de agua no debe tener un efecto perjudicial.
2	—	Protegido contra la caída vertical de gotas de agua si la cubierta se inclina hasta 15°	El goteo vertical del agua no debe tener un efecto perjudicial si la cubierta está inclinada en un ángulo de hasta 15° a ambos lados de la vertical.
3		Protección contra la lluvia	Protección contra el agua que caiga en cualquier ángulo hasta los 60°
4		Protección contra las salpicaduras de agua	Protección contra el agua que salpique la luminaria desde todas las direcciones.
5		Protección contra el chorro de agua	Protección contra el chorro de agua de una manguera dirigida contra la luminaria desde todas direcciones.
6	—	Protección contra el chorro de agua fuertes	Protección contra salpicaduras de agua con un chorro de gran alcance dirigida contra la luminaria desde todas direcciones.
7		Protección contra los efectos de la inmersión temporal en agua	Protección contra agua cuando la luminaria se sumerge en agua en unas condiciones prefijadas de presión y tiempo.
8		Protección contra los efectos de la inmersión constante en agua	La luminaria es adecuada para la inmersión duradera en agua en condiciones que deben ser descritas por el fabricante. NOTA: Esto generalmente significa que el dispositivo está completamente sellado. Sin embargo, para algunos dispositivos puede significar que el agua penetra pero no en cantidades perjudiciales.

RELACIÓN ENTRE EL CÓDIGO IK Y LA CARGA DE ENERGÍA

Código IK	IK00	IK01	IK02	IK03	IK04	IK05	IK06	IK07	IK08	IK09	IK10
Energía de carga en julios	*	0,15	0,2	0,35	0,5	0,7	1	2	5	10	20

* Sin protección de acuerdo con el estándar actual.

El código IK

El grado de protección que proporcionan las cubiertas contra impactos mecánicos externos se indica mediante el código IK con los dígitos de 00 a 10. De acuerdo con la norma correspondiente, una cubierta con IK00 no ofrece

ninguna protección en absoluto, una carcasa con IK10 ofrece la mayor protección y es capaz de soportar una energía de impacto de hasta 20 julios.

CLASES DE PROTECCIÓN RESPECTO A IGNICIÓN/INFLAMACIÓN

Símbolo Descripción



Montaje directamente sobre materiales normalmente inflamables, donde en funcionamiento normal no se sobrepasan los 130° C y en caso de fallo los 180° por un espacio de tiempo inferior a 15 min.



Montaje directamente sobre materiales inflamables con dificultad, donde en funcionamiento normal no se sobrepasan los 95° C y en funcionamiento anormal los 130° C y en caso de fallo los 10° C por un espacio inferior a 15 min.

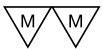

Montaje sobre materiales cuyas características de ignición no son conocidas, donde en funcionamiento normal no se sobrepasan los 95° C y tanto en funcionamiento anormal como en caso de fallo a los 115 °C

PRUEBAS TÉRMICAS DEL FILAMENTO

Símbolo Descripción

960 °C Para las luminarias de uso general instaladas en recintos cerrados las vías de evacuación horizontales y las escaleras.

850 °C Para las luminarias de uso general instaladas en los edificios abiertos al público, si toda el área visible del techo cubierto por las luminarias, es más del 25% del área de construcción.

750 °C Para otros aparatos de uso general instalados en los edificios abiertos al público.

Las partes externas de luminarias fijas o suspendidas deberán ser sometidas a una prueba térmica del filamento a las temperaturas indicadas más arriba, en base de su

ubicación y función. Los valores anteriores son vinculantes para España, de lo contrario una temperatura de 650 °C es la normal.



Marca CE

La etiqueta CE confirma que el producto cumple con las directivas pertinentes de la UE, como la 2006/95/EC Directiva de baja tensión o de la directiva EMC 2004/108/EC. Por supuesto, las luminarias OSRAM cumplen los requisitos de las directivas comunitarias correspondientes y llevan la marca CE.



Cumplimiento de las normas y disposiciones de seguridad

Las luminarias no deberían ser solamente bonitas y emitir buena luz. También deben de ser seguras. Esta seguridad se garantiza con variadas disposiciones de protección, técnicas de seguridad y normas. Las luminarias de OSRAM cumplen con todas las disposiciones relevantes nacionales e internacionales, lo que se documenta con símbolos de homologación como los expuestos arriba.

NOTAS

NOTAS

NOTAS

SOBRE LEDVANCE

Con oficinas en más de 50 países y actividad en más de 140, LEDVANCE es uno de los proveedores líderes a nivel global de iluminación general para profesionales y consumidores finales. Descendiente de la división de iluminación general de OSRAM GmbH, LEDVANCE ofrece una gran variedad de luminarias LED para un amplio espectro de aplicaciones, productos inteligentes para Smart Home y Smart Building, uno de los portafolios más completos de lámparas LED del sector, así como fuentes de luz tradicionales. Más allá de la iluminación, LEDVANCE ofrece soluciones de energía renovable integradas para el sector de la construcción. Juntas, la división de iluminación y la de energías renovables forman un ecosistema integral para edificios residenciales, comerciales e industriales. Para más información, visita www.ledvance.es.



LEDVANCE

Central en España
LEDVANCE LIGHTING, S.A.U.
Ronda de Europa, 5
28760 Tres Cantos (Madrid)
Tel. (+34) 91 655 52 00
Fax (+34) 91 677 91 61
(+34) 91 656 37 72
www.ledvance.es

Centro Logístico en España
Hellmann Worldwide Logistics
Avenida de la Industria, 1086
45222 Borox (Toledo)
Tel. (+34) 610 05 83 16

Barcelona
Tel. (+34) 93 339 89 00
Fax (+34) 93 339 87 54

Levante
Tel./Fax (+34) 96 374 54 00
(+34) 96 374 52 64
(+34) 96 374 56 53

Baleares
Tel. (+34) 96 374 54 00
Fax (+34) 91 656 37 72

Málaga
Tel. (+34) 683 58 55 44

Canarias
Tel. (+34) 618 36 75 28

La Coruña
Tel. (+34) 650 06 99 30

Gijón
Tel. (+34) 608 80 01 27

Bilbao
Tel. (+34) 608 77 39 35

Sevilla
Tel. (+34) 618 15 76 18

Valladolid
Tel. (+34) 608 82 70 21

Zaragoza
Tel. (+34) 690 90 22 50